

NOUVELLES RÉFÉRENCES

FOUSSIER | *LBA* *thivel*



AVENTOS HK top

Fonctionnalité bien emballée !

www.blum.com

 **blum**®



LOUAS N LOYE



Pour une multitude d'applications : dans tout l'habitat

Les meubles font un meilleur effet lorsqu'ils expriment un style personnel. AVENTOS HK top offre de nombreuses possibilités de mettre en scène les meubles de façon encore plus personnalisée.

 **blum**

Pour épaisseurs de portes jusqu'à 30 mm

AVENTOS HK top permet également de mettre en œuvre facilement des façades en bois épaisses. Facile également : l'utilisation L'ouverture est très facile, indépendamment du poids de la face.

Contraste visible à l'intérieur du meuble

Avec un cache dans la variante de couleur adaptée, la petite ferrure pour porte relevable s'intègre harmonieusement à l'intérieur du meuble – ou est délibérément contrastée.



Système de portes relevables

AVENTOS HK top - Portes relevables pivotantes

blum



C70 335

AVENTOS HK top

Portes relevables pivotantes



[NOUVEAU]

Pour faces minces, faces en bois, faces à cadres aluminium larges / étroits.

Mouvement souple et parfait avec BLUMOTION intégré (sauf TIP-ON).
Option SERVO-DRIVE : ouvrir les portes relevables avec un léger effleurement et les refermer par simple pression sur la touche radio.
Ferrure optimale pour les utilisations en meuble haut, armoire colonne, au-dessus du réfrigérateur, de l'armoire à provisions, du four.

Très grand champ d'utilisation :

- largeur de meuble : jusqu'à 1 800 mm,
- hauteur de meuble : de 205 à 600 mm.
- Épaisseur de portes jusqu'à 30 mm

Composition :

- 1 set de réservoir de force + bras (Standard)
- ou 1 set de réservoir de force + bras + unité motrice (SERVO-DRIVE),
- 1 set de caches,
- attaches-façades.

SET RÉSERVOIRS DE FORCE AVENTOS HK TOP

Pour faces minces, faces en bois, faces à cadres alu larges / étroits.

STANDARD VIS AGGLO

Réf.	Facteur de puissance	Code (1 set)	Prix € HT
22K2300	420 à 1 610	242 838	63,03
22K2500	930 à 2 800	242 848	63,03
22K2700	1 730 à 5 200	242 853	66,26
22K2900	3 200 à 9 000	242 863	102,18

Article livré sans cache. Compatible avec caches codes 242 953, 242 958 et 242 968.

STANDARD EUROVIS

Réf.	Facteur de puissance	Code (1 set)	Prix € HT
22K2310	420 à 1 610	243 023	74,55
22K2510	930 à 2 800	243 028	74,55
22K2710	1 730 à 5 200	243 038	74,89
22K2910	3 200 à 9 000	243 058	87,66

Article livré sans cache. Compatible avec caches codes 242 953, 242 958 et 242 968.

SERVO-DRIVE VIS AGGLO

Réf.	Facteur de puissance	Code (1 set)	Prix € HT
22K2300 + 23KA000	420 à 1 610	242 918	481,95
22K2500 + 23KA000	930 à 2 800	242 923	481,95
22K2700 + 23KA000	1 730 à 5 200	242 933	485,18
22K2900 + 23KA000	3 200 à 9 000	242 943	521,13

Article livré sans cache. Compatible avec caches codes 242 978, 242 988 et 242 993.

SERVO-DRIVE EUROVIS

Réf.	Facteur de puissance	Code (1 set)	Prix € HT
22K2310 + 23KA000	420 à 1 610	243 108	493,47
22K2510 + 23KA000	930 à 2 800	243 128	493,47
22K2710 + 23KA000	1 730 à 5 200	243 133	493,84
22K2910 + 23KA000	3 200 à 9 000	243 143	506,58

Article livré sans cache. Compatible avec caches codes 242 978, 242 988 et 242 993.

Remplace
AVENTOS HK

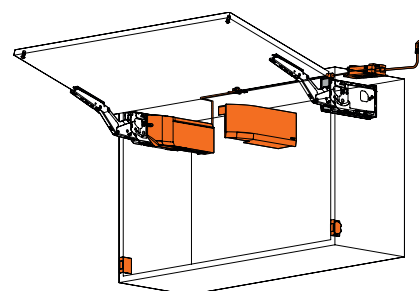
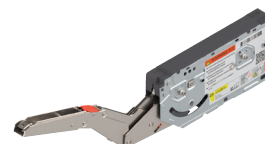
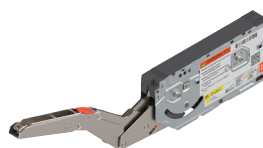

□ Standard
■ SERVO-DRIVE

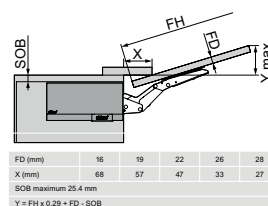

FD (mm)	16	19	22	26	28
X (mm)	68	67	47	33	27
SOB maximum 25,4 mm					
Y = FH x 0,29 + FD - SOB					

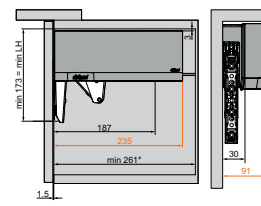

□ Standard
■ SERVO-DRIVE

Remarque: Hauteur de corps de meuble max. 600 mm
* min. 261 mm avec ferrure de suspension visible

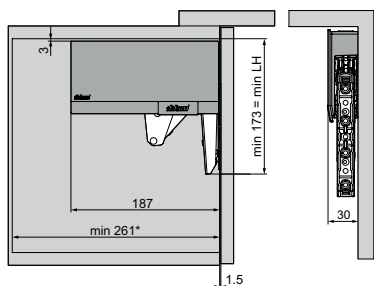

Remarque : Hauteur de corps de meuble max. 600 mm
* min. 261 mm avec ferrures de suspension visibles

TIP-ON VIS AGGLO

Réf.	Facteur de puissance	Code (1 set)	Prix € HT
22K2300T	420 à 1 610	242 873	68,37
22K2500T	930 à 2 800	242 883	68,37
22K2700T	1 730 à 5 200	242 888	80,97
22K2900T	3 200 à 9 000	242 898	116,97

Article livré sans cache. Compatible avec caches codes 242 953, 242 958 et 242 968.

TIP-ON EUROVIS

Réf.	Facteur de puissance	Code (1 set)	Prix € HT
22K2310T	420 à 1 610	243 063	80,00
22K2510T	930 à 2 800	243 073	80,00
22K2710T	1 730 à 5 200	243 093	85,11
22K2910T	3 200 à 9 000	243 098	97,84

Article livré sans cache. Compatible avec caches codes 242 953, 242 958 et 242 968.

SET CACHES GAUCHE / DROITE POUR AVENTOS HK TOP STANDARD / TIP-ON



Composition : 1 cache droit, 1 cache gauche, 2 caches étroits avec logo Blum.

Réf.	Finition	Code (1 set)	Prix € HT
22K8000.HGIG	Gris	242 953	10,71
22K8000.SWIG	Blanc	242 958	11,74
22K8000.TGIGI	Gris foncé	242 968	11,74

SET CACHES GAUCHE / DROITE POUR AVENTOS HK TOP SERVO DRIVE



Composition : 1 cache droit, 1 cache gauche (SERVO-DRIVE), 2 caches étroits avec logo Blum, 2 boutons radio, 2 butées de distance.

Réf.	Finition	Code (1 set)	Prix € HT
23K8000.HGIG	Gris	242 978	122,97
23K8000.SWIG	Blanc	242 988	128,21
23K8000.TGIG	Gris foncé	242 993	128,21

R20 336

Accessoires SERVO-DRIVE et éléments pour TIP-ON

> page 1087

ATTACHE FAÇADE SYMÉTRIQUE AVENTOS



Paire d'attaches-façades symétriques.

Type	Modèle	Réf.	Cond.	Code (1 cond)	Prix € HT
Face bois / cadre alu large	A VISSER	20S4200	2	295 281	4,58
Cadre alu étroit	A VISSER	20S4200A	2	295 288	20,08
Façade mince (8 à 14 mm)	EXPANDO-T	20S42T1	1	240 053	15,32

Bien choisir son réservoir de force

Hauteur du corps de meuble multiplié par le poids de la face (poignée incluse).
Pour déterminer le poids de la face, voir page calcul de poids.

Exemple : Hauteur du meuble : 400 mm.
Poids de la face poignée incluse :
4 kg. 400 x 4 = 1 600.

Il faut prendre le réservoir de force compris entre :
LF 930 et LF 2 800, soit le code 242 848.

Version standard.

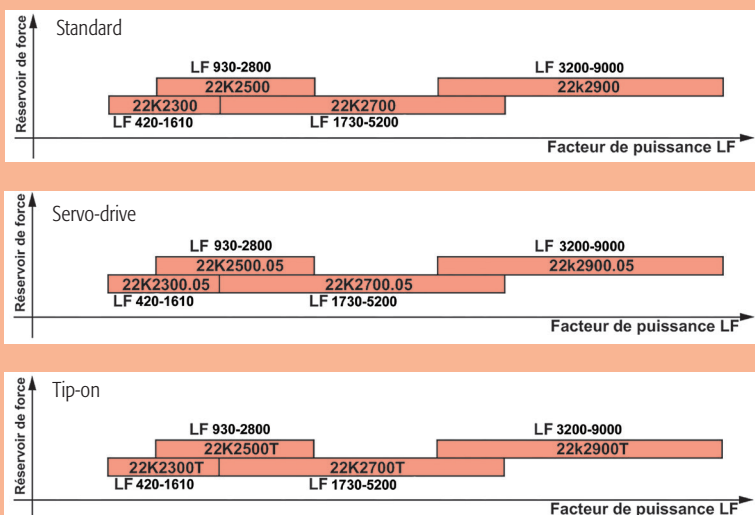

Système de portes relevables

AVENTOS HK-S - Portes relevables pivotantes



Nouveau design caches



C21 757

AVENTOS HK-S

Portes relevables pivotantes



Pour porte bois et cadre aluminium.

Spécialement conçu pour petit meuble haut sur le réfrigérateur et sur l'armoire à provision.
Ouverture facile, arrêt sans à-coup, fermeture douce et silencieuse grâce au BLUMOTION intégré.

Très grand champ d'utilisation :
- hauteur de meuble : de 180 à 600 mm.

Composition :
- 1 set de réservoir de force + caches,
- attaches-façades.

SET RÉSERVOIR DE FORCE AVENTOS HK-S

Pour porte bois et cadre aluminium.



Composition :
- 2 réservoirs de force symétrique,
- 1 set de caches gauche / droite.

STANDARD



Réf.	Facteur de puissance	Finition	Code (1 set)	Prix € HT
20K2B00.06	220 à 500	Gris	242 678	39,53
20K2B00.06	220 à 500	Blanc	242 688	40,71
20K2B00.06	220 à 500	Gris foncé	242 698	40,71
20K2C00.06	400 à 1 000	Gris	242 708	43,45
20K2C00.06	400 à 1 000	Blanc	242 713	44,58
20K2C00.06	400 à 1 000	Gris foncé	242 723	44,58
20K2E00.06	960 à 2 215	Gris	242 733	43,45
20K2E00.06	960 à 2 215	Blanc	242 743	44,58
20K2E00.06	960 à 2 215	Gris foncé	242 748	44,58

TIP-ON

(Vendu sans TIP-ON).

Réf.	Facteur de puissance	Finition	Code (1 set)	Prix € HT
20K2B00T06	220 à 500	Gris	242 758	39,87
20K2B00T06	220 à 500	Blanc	242 768	41,05
20K2B00T06	220 à 500	Gris foncé	242 778	44,42
20K2C00T06	400 à 1 000	Gris	242 783	44,08
20K2C00T06	400 à 1 000	Blanc	242 793	45,26
20K2C00T06	400 à 1 000	Gris foncé	242 803	45,26
20K2E00T06	960 à 2 215	Gris	242 813	44,08
20K2E00T06	960 à 2 215	Blanc	242 818	45,26
20K2E00T06	960 à 2 215	Gris foncé	242 828	45,26

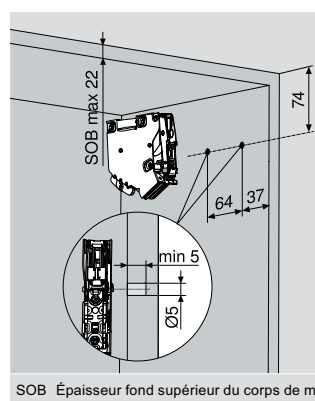
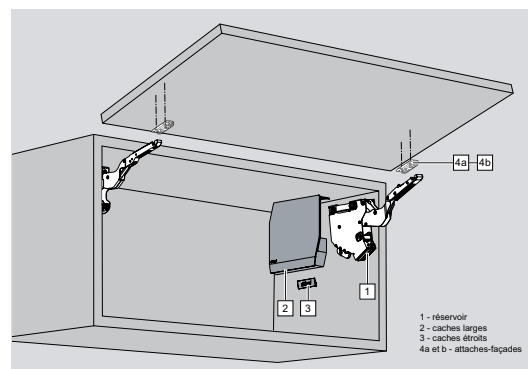

SOB Épaisseur fond supérieur du corps de m.

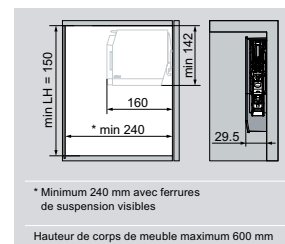
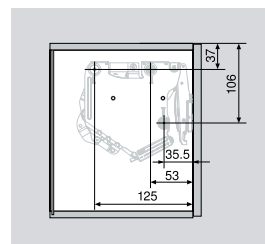

* Minimum 240 mm avec ferrures de suspension visibles

Hauteur de corps de meuble maximum 600 mm

R20 329

Bien choisir son réservoir de force

Hauteur du corps de meuble multiplié par le poids de la face (poignée incluse).

Pour déterminer le poids de la face voir page calcul de poids.

Exemple : Hauteur du meuble : 400 mm.

Poids de la face poignée incluse : 5 kg. $400 \times 5 = 2\,000$.

Il faut prendre le réservoir de force compris entre : LF 960 et LF 2215 soit les codes 242 733, 242 743 ou 242 748. Version standard.

FACTEUR DE PUISSANCE

■ Facteur de puissance = Hauteur du meuble x (poids de la face + 2 x poids de la poignée)

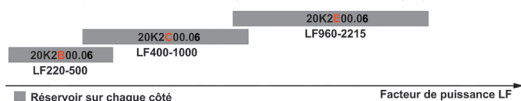

ATTACHE-FAÇADE SYMÉTRIQUE AVENTOS HK-S

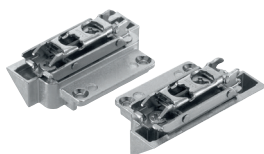

Paire d'attaches-façades symétriques.

Type	Réf.	Code (1 paire)	Prix € HT
Cadre alu étroit	20K4A00A02	240 600	10,05

EMBASE DROITE / ATTACHE-FAÇADE À VISSER

Pour AVENTOS HK-S / HK-XS et charnières CLIP top.



Matière : acier. Finition : nickelé.

Avec réglage en hauteur par excentrique : +/- 2 mm.

Montage avec vis agglo, diamètre : 3,5 mm.

Réf.	Distance mm	Cond.	Code (1 pièce)	Prix € HT
175H3100	0	1	247 971	0,76
175H3100	0	20	282 050	15,20

Carton de 500 pièces.

ATTACHE-FAÇADE SANS FRAISAGE HK-S

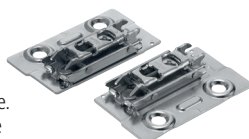

Le fraisage du profil alu n'est pas nécessaire.

Toutefois, l'attache-façade à visser nécessite

un jeu minimal de la porte de 3 mm

et n'est donc pas adaptée à SERVO-DRIVE.

Type	Réf.	Code (1 pièce)	Prix € HT
Cadre alu étroit	175H3G00A	244 632	13,97

LIMITEUR D'ANGLE D'OUVERTURE HK-S



Matière : synthétique. Finition : gris foncé.

Limite d'ouverture	Code (1 pièce)	Prix € HT
75°	244 366	0,79
100°	244 373	0,79





SERVICES R

RAPIDO®, sur-mesure en 48h !

hors délai de livraison



laquage RAL en 72h !

GAGNEZ DU TEMPS ET MAÎTRISEZ VOS COÛTS GRÂCE AUX 20 GAMMES DE PRODUITS SUR-MESURE RAPIDO

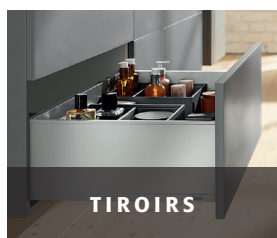

TIROIRS



PORTES & FAÇADES
PANNEAUX
CHANTS PLAQUÉS



PORTES & FAÇADES
VITRÉES
CADRE ALU



SYSTÈMES
AVENTOS
pour porte relevable



PROFILS
DE PLACARD



PROFILS LED



PROFILS
D'AGENCEMENT
LAQUÉS



VERRIÈRES

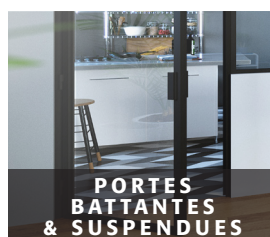

PORTES
BATTANTES
& SUSPENDUES



CLÉS,
CYLINDRES &
ORGANIGRAMMES



POIGNÉES

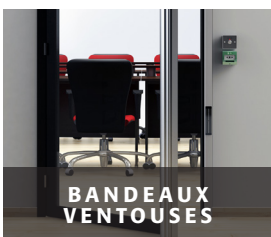

BANDEAUX
VENTOUSES



GRILLES



MOUSTIQUAIRES



AÉRATEUS
VÉRANDA



OSCILLO-
BATTANTS BOIS



COULISSANTS BOIS



PEINTURES MÉTAL

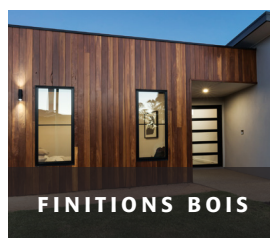

FINITIONS BOIS



VÊTEMENTS
PERSONNALISÉS

Configurez en ligne, nous fabriquons en 48h !

services-rapido.fr