



ÉCLAIRAGE
D'INTÉRIEUR

FOUSSIER
Nous, c'est le service!

Ici commence votre imagination.

ÉCLAIRAGE
D'INTÉRIEUR

FOUSSIER
Nous, c'est le service!

ÉDITO

L'éclairage LED... un indispensable de l'agencement d'intérieur !
Il présente tous les avantages esthétiques pour magnifier les lignes, volumes et perspectives.
De plus, ces nuances subtiles influent sur notre bien-être.

Au sein de notre unité Agencement, nos spécialistes éclairage le savent :
autant fonctionnel que décoratif, c'est l'atout design idéal, simple d'installation, fiable et durable !

Nous avons conçu ce catalogue comme autant de sources d'inspiration
et de solutions pratiques pour vous permettre de mettre en lumière vos projets d'agencement,
qu'ils soient des espaces de travail, surfaces d'exposition ou pièces d'habitation.

Vous y découvrirez la gamme complète 24 V de notre marque OPENLINE
et sa solution de connectique simplifiée et innovante X-DRIVER,
suivies d'une gamme de profils LED 12 V sur-mesure à monter soi-même.
Et pour plus de facilité, notre service RAPIDO dédié vous les propose aussi à vos mesures en 48h,
ou 72h avec laquage à la teinte de votre choix...

Autant d'exclusivités, personnalisations et nouveautés qui sauront satisfaire vos clients les plus exigeants !

Nous vous souhaitons la bienvenue dans Éclairage d'intérieur by Fossier.

Bonne lecture.

FOUSSIER

Nous, c'est le service!

Entreprise familiale, depuis 1984.

1 100 collaborateurs passionnés,
au service de plus de **60 000 clients**.

7 gammes produits

Bâtiment - Agencement & Ameublement -
Consommables - Maintenance,
Electricité & Plomberie - Electroportatif
& consommables - Outillage
& équipements - EPI, hygiène & sécurité

45 000 références
stockées disponibles **en 24h**.

Des marques, produits & services
exclusifs, sur-mesure & leaders.

65 magasins partout en France.

foussier.fr

produits en visualisation 360°,
configurateur cuisine 3D,
+ de 500 vidéos...

02 50 821 821

7h / 19h du lundi au jeudi,
7h / 18h le vendredi.

Commande jusqu'à 19h
livrée le lendemain.



+ d'infos sur **foussier.fr**

UNITÉ AGENCEMENT

Pour répondre parfaitement aux besoins de nos clients, notre organisation a été pensée par spécialité métier, autour de 6 unités d'experts-produits. L'Agencement est l'une de ces unités.

Composée de spécialistes aux profils techniques riches et complémentaires, celle-ci nous permet de vous accompagner dans vos projets d'agencement et d'ameublement, et ce de A à Z !

Un projet de cuisine ? Vous pouvez compter sur nous pour vous apporter conseil et suivi, de la conception de vos plans (avec notre configurateur cuisine 3D en ligne et gratuit) à la sélection, commande puis livraison de vos produits :
caissons, façades, plans de travail, crédences, tiroirs, verrières, éclairage, électricité, plomberie... Tout y est !

Notre expertise et nos échanges clients nous permettent de sélectionner, pour vous, les meilleurs produits des meilleurs fabricants (BLUM, DOMUS LINE, L&S, KESSEBOHMER...), et de développer des gammes exclusives, exigeantes et design !

En termes de service, nous sommes très fiers d'être les créateurs du concept de sur-mesure en 48h et laquage en 72h* de vos produits, avec nos services RAPIDO.
Depuis 2009, ils facilitent votre quotidien avec constamment de nouveaux services dédiés à l'agencement : verrières, tiroirs, profils de placard, profils LED, cloisons amovibles, profils d'agencement laqués...

agencement@foussier.fr | cuisine@foussier.fr

(*) hormis pour notre service Façades de cuisine laquées : délai de 5 semaines.

Guide pratique

PAGE

Intensité lumineuse
Puissance & éclairage
Température de la couleur
Mélange de couleurs
Indice de rendu des couleurs
Normes & symboles
Applications
Simplifiez vos branchements

24 V

PAGE

2

Spots LED
Spot LED orientable
Réglette LED
Bande LED souple
Bande LED flexible adhésive
Convertisseur & modules de contrôle X-DRIVER
Convertisseur & interrupteurs standards

230 V

PAGE

80

Spots LED
Réglette LED suspendue
Tablette lumineuse LED
Lumineuse LED salle de bain
Accessoires

12 V sur-mesure

PAGE

36

Meccano en applique
Meccano en applique incliné
Meccano en applique angulaire
Meccano incliné à encastrer
Meccano à encastrer
Meccano MEC DRAWER en applique pour tiroir
Meccano MEC RACK barre de penderie
Meccano bandes LED flexibles adhésives
Meccano interrupteurs

350 mA

PAGE

92

Spot LED
LED de parquet

12 V

PAGE

54

Spots LED
Spots LED orientables
Profils LED
Réglettes LED
Réglettes LED d'angle
Panneaux lumineux LED
Panneaux crédence LED & accessoires
Bande LED souple
Convertisseur, modules & accessoires MECCANO DRIVER
Convertisseur, interrupteurs & accessoires standards

Spécifique

PAGE

96

Bande LED flexible 12 V
Bande LED flexible adhésive RGB 24 V
Spot LED plafonnier 230 V
Spot de balisage 12 V



*Des formes libres,
un montage sans
profil ni diffuseur.*

**BANDE LED SOUPLE
FLEXYLED SE H4 24 V** | PAGE **22**

*Simplifiez vos connectiques avec
un convertisseur unique ! Modules de contrôle
(détecteur, bluetooth ou wifi) interchangeables.*

**CONVERTISSEUR & MODULES
DE CONTRÔLE X-DRIVER 24 V** | PAGE **30**

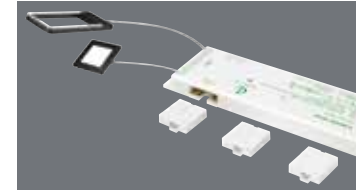

*Fabriquez vos propres luminaires
rapidement et à votre mesure !*

**GAMME MECCANO
12 V SUR-MESURE** | PAGE **36**



*Design épuré.
Éclairage de 4 mm
sur la périphérie
du spot.*

**SPOT LED
LINÉO 24 V** | PAGE **16**



*3 dimensions disponibles.
Pas de point lumineux.
Pose à encastrer
ou en applique avec
la bague de réhausse.*

**SPOTS LED
NUBE 12 V** | PAGE **58**



GUIDE PRATIQUE

intensité lumineuse

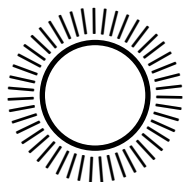

24 V

Évolution du 12 V, le 24 V permet de condenser plus de luminosité dans un espace plus compact. Sa connectique est plus sécurisée et performante.

Principalement utilisé pour un **éclairage de fonction** et de précision (mise en valeur de meubles et d'objets, éclairage d'un plan de travail, etc.).

Nécessite un convertisseur
24 V / 230 V

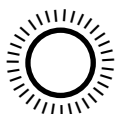

12 V

Principalement utilisé pour un **éclairage diffus**. Cette intensité est la plus répandue pour souligner les contours et mettre en valeur l'espace. Elle s'adapte à toutes les pièces.

Nécessite un convertisseur
12 V / 230 V

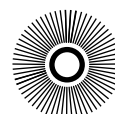

350 mA

Principalement utilisé pour l'**éclairage spot** (mise en valeur d'un objet en particulier grâce à son angle de rayonnement resserré). Éclairage de précision.

Nécessite un convertisseur
350 mA / 230 V

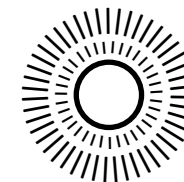

230 V

Polyvalent en solutions d'éclairage.

Branchement direct sur le 230 V.
Pas de convertisseur à ajouter.

GUIDE PRATIQUE

puissance et éclairage

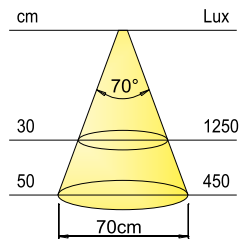

Lumen (lm) - Lux (lx)

La puissance d'une source lumineuse est exprimée en lumens (lm). **Plus le nombre de lumens est élevé, plus l'éclairage est puissant.**

La mesure de l'éclairage reçu par une surface (flux lumineux) est quant à elle exprimée en Lux (lx).

$$1 \text{ lux} = 1 \text{ lumen/m}^2$$

Au-dessus de la valeur de l'angle de diffusion, l'éclairage est réduit d'au moins la moitié de sa capacité.

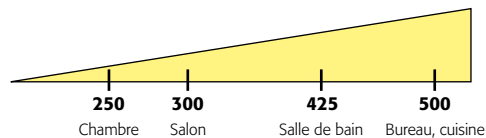

Pensez à bien adapter la puissance d'éclairage à la pièce à éclairer et à l'ambiance recherchée

température de la couleur

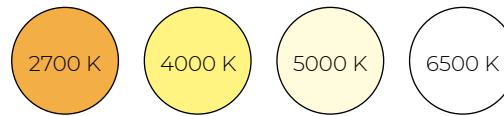

Kelvin (K)

La coloration de la lumière, également appelée température de couleur, se mesure en unité kelvin (K).

Température basse = blanc chaud

Éclairage d'ambiance dans le salon ou la chambre

Température moyenne = blanc naturel

Tous types d'éclairage

Température haute = blanc froid

Éclairage de fonction (cuisine...)

mélange de couleurs



RGB

Mélange de 3 couleurs de base : rouge, vert et bleu, pouvant donner des **teintes supplémentaires en ajustant l'intensité** (turquoise, jaune, rose, blanc...).

indice de rendu des couleurs

CRI

Unité de mesure exprimant la capacité d'une source lumineuse à bien rendre les couleurs. Le CRI se mesure sur une échelle de 0 à 100. 100 offrant une restitution maximale des nuances de couleurs. Ainsi plus le CRI est élevé, plus la lumière restituera fidèlement les couleurs naturelles.

GUIDE PRATIQUE

normes & symboles

IP
(indice de protection)

IP20

Protection contre l'intrusion des corps solides supérieurs à 12 mm.
Aucune protection contre les projections d'eau.

IP44

Protection contre l'intrusion de corps solides supérieurs à 1 mm.
Protection contre les projections d'eau provenant de toutes les directions.

Variation de l'intensité d'éclairage

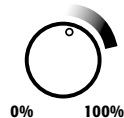

Variation de l'intensité de l'éclairage possible
(dimmable)

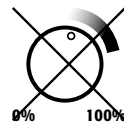

Variation de l'intensité de l'éclairage impossible
(non-dimmable)

Point lumineux



Point lumineux non visible



Point lumineux visible

applications



Interrupteur Touch



Interrupteur de proximité



Détecteur de mouvement / de présence

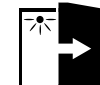

Allumage automatique à l'ouverture de la porte

Simplifiez vos branchements !



**12 V
MECCANO DRIVER**

+ d'infos page 78

**24 V
X-DRIVER**

+ d'infos page 30



Optez pour un convertisseur unique,
avec modules de contrôle interchangeables
(détecteur, bluetooth ou wifi) !

24V

Plus puissant, lumineux, sécurisé et performant qu'une solution 12 V, nos spécialistes ont fait le choix du 24 V pour développer une gamme exigeante et design, à notre marque OPENLINE, en exclusivité avec DOMUS .

Principalement utilisé pour un **éclairage de fonction et de précision** : mise en valeur de meubles et d'objets, éclairage d'un plan de travail, etc.

Nécessite un convertisseur 24 V / 230 V

Spots LED

ATOM



page 4

ORBIT PLUS



page 6

POLAR XS SE

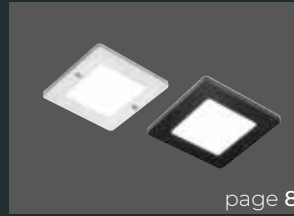

page 8

POLAR SE



page 10

K-PAD



page 12

K-PAD IR



page 14

LINEO

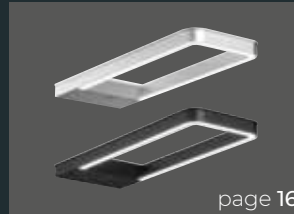

page 16

TEBE IG

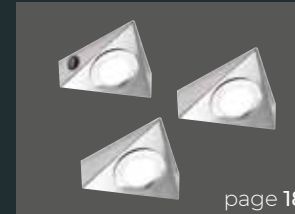

page 18

Réglette LED

BLADE



page 20

Bandes LED souples

FLEXYLED SE H4



page 22

FLEXYLED AT6

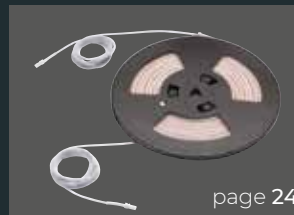

page 24

Bandes LED flexibles adhésives

FLEXYLED IP44



page 26

FLEXYLED IP20



page 28

Convertisseurs & interrupteurs

X-DRIVER



page 30

STANDARDS



page 32

SPOT LED **ATOM**

24 V

*Spot avec LED
de puissance
sans points lumineux.*

*Pose à encastrer
ou en applique
(bague droite ou oblique).*

Spot LED Atom 24 V

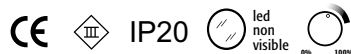

Matière : thermoplastique polymère. Matière diffuseur : polycarbonate.
 Diamètre extérieur : 68 mm.
 Diamètre d'encastrement : 57 mm. Épaisseur d'encastrement : 8 mm.
 CRI : > 80.
 Blanc naturel : 390 lux à 50 cm.
 Blanc chaud : 370 lux à 50 cm.

Kit 3 spots

Blanc naturel : 195 lumen/watt pour le kit.
 Blanc chaud : 180 lumen/watt pour le kit.

Composition :

- 3 spots de 3 watts, avec câble de raccordement de 2 000 mm,
- 1 convertisseur 15 watts avec câble d'alimentation de 2 000 mm,
- 1 distributeur 6 sorties avec câble de raccordement de 500 mm.

Finition	Puissance W	°Kelvin/Couleur	Code (1 kit)	Prix € HT
Nickelé satiné	3 x 3	4 000 / blanc naturel	247 438	79,21
Nickelé satiné	3 x 3	3 000 / blanc chaud	247 448	79,21
Noir mat	3 x 3	4 000 / blanc naturel	247 458	85,18
Noir mat	3 x 3	3 000 / blanc chaud	247 468	85,18

Article livré avec câble d'alimentation de 2 000 mm.

Spot seul

Blanc naturel: 65 lumen/watt.
 Blanc chaud : 60 lumen/watt.

Finition	Puissance W	°Kelvin/Couleur	Code (1 pièce)	Prix € HT
Nickelé satiné	3	4 000 / blanc naturel	246 033	20,58
Nickelé satiné	3	3 000 / blanc chaud	247 223	20,58
Noir mat	3	4 000 / blanc naturel	246 038	22,44
Noir mat	3	3 000 / blanc chaud	247 228	22,44

Article livré avec un câble de raccordement de 2 000 mm et sans convertisseur.

Compatible
 Convertisseur
 + interrupteurs 24 V
X-DRIVER p.30-31

Compatible
 Convertisseurs
 + interrupteurs 24 V
STANDARD p.32-35

Bague de réhausse Atom

Permet la pose en applique des spots.

Matière : thermoplastic polymère.
 Diamètre : 70,5 mm.
 Épaisseur bague droite : 12 mm.
 Épaisseur bague oblique : 8/32 mm.

Type	Finition	Code (1 pièce)	Prix € HT
Droite	Nickelé satiné	248 181	4,66
Droite	Noir mat	246 048	4,66
Oblique	Nickelé satiné	248 195	6,14
Oblique	Noir mat	246 058	6,14

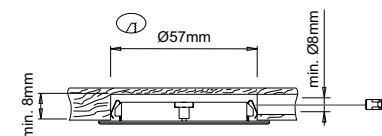
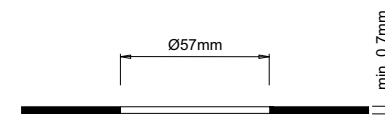
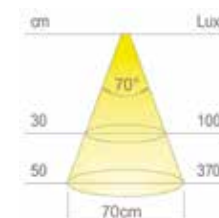
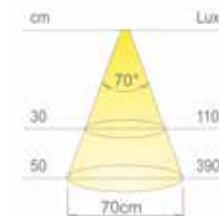

SPOT LED ORIENTABLE **ORBIT PLUS**

24 V

*Équipé du "Plug&Play System"
qui permet de déconnecter
le câble de raccordement du spot.
LED sans points lumineux.*

Pose à encastrer.



Spot LED orientable Orbit Plus 24 V

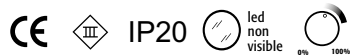

Matière : thermoplastique polymère.

Matière diffuseur : polycarbonate.

Diamètre extérieur : 80 mm.

Diamètre d'encastrement : 68 mm.

Épaisseur d'encastrement : 18,5 mm.

CRI : > 80.

Blanc naturel: 450 lux à 50 cm. 130 lumen/watt.

Blanc chaud : 400 lux à 50 cm. 120 lumen/watt.

Finition	Puissance W	°Kelvin/Couleur	Code (1 pièce)	Prix € HT
Nickel satiné	3	4 300 / blanc naturel	247 333	44,04
Nickel satiné	3	2 700 / blanc chaud	247 343	44,04
Noir	3	4 300 / blanc naturel	247 353	44,04
Noir	3	2 700 / blanc chaud	247 363	44,04

Article livré avec un câble de raccordement de 2 000 mm et sans convertisseur.

Compatible
Convertisseur
+ interrupteurs 24 V
X-DRIVER p.30-31

Compatible
Convertisseurs
+ interrupteurs 24 V
STANDARD p.32-35

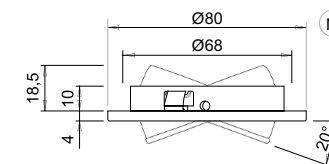
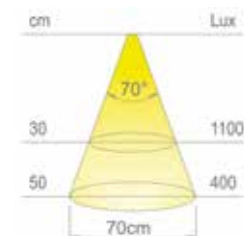
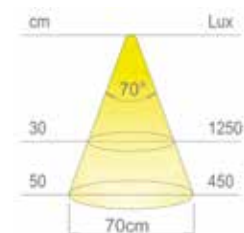

SPOT LED **POLAR** XS SE 24 V

*5 mm d'épaisseur
seulement !*

*Pose en applique
à l'intérieur
des meubles hauts.*





Spot LED Polar XS SE 24 V

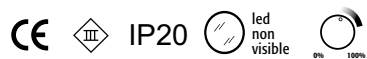

Matière : aluminium.
 Matière diffuseur : polycarbonate.
 Carré de 80 mm.
 Épaisseur : 5 mm.
 550 lux à 50 cm. 65 lumen/watt.
 CRI : > 80.

Finition	Puissance W	°Kelvin/Couleur	Code (1 pièce)	Prix € HT
Aluminium	5	3 900 / blanc naturel	246 103	44,80
Noir mat	5	3 900 / blanc naturel	246 108	48,55

Article livré avec câble de raccordement de 2 000 mm et sans convertisseur.

Compatible
 Convertisseur
 + interrupteurs 24 V
X-DRIVER p.30-31

Compatible
 Convertisseurs
 + interrupteurs 24 V
STANDARD p.32-35

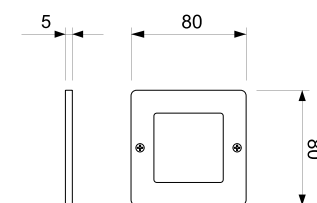
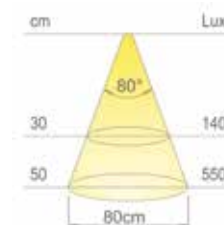

SPOT LED **POLAR** SE 24 V

*Interrupteur de proximité
infrarouge et variateur intégré.
5 mm d'épaisseur.*

*Pose en applique
en dessous des
meubles hauts.*

Spot LED Polar SE 24 V

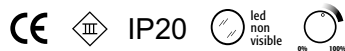

Matière : aluminium.
 Matière diffuseur : polycarbonate.
 Longueur : 190 mm.
 Largeur : 70 mm.
 Épaisseur 5 mm.
 550 lux à 50 cm. 65 lumen/watt.
 CRI : ≥ 80.

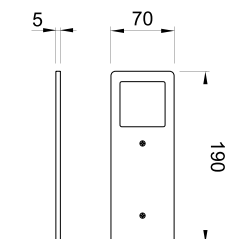
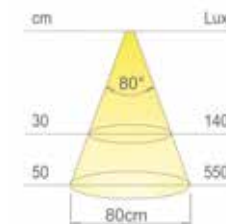

Spot pilote avec détecteur infrarouge



Interrupteur de proximité infrarouge et variateur intégré.

Permet de piloter jusqu'à 10 spots supplémentaires.

Finition	Puissance W	°Kelvin/Couleur	Code (1 pièce)	Prix € HT
Aluminium	5	3 900 / blanc naturel	246 068	67,66
Noir mat	5	3 900 / blanc naturel	246 073	71,19

Article livré avec câble de raccordement de 2 000 mm et distributeur 10 sorties et sans convertisseur.

Compatible
 Convertisseurs
 + interrupteurs 24 V
STANDARD p.32-35

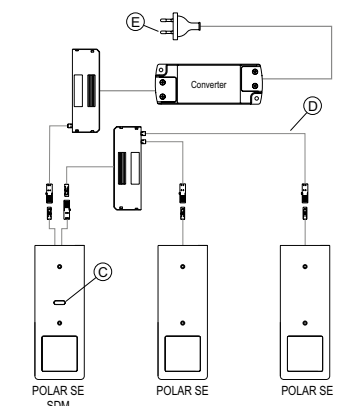

Spot supplémentaire

Peut être piloté par le Spot LED Polar SE avec interrupteur de proximité infrarouge ou le Système X-Driver.

Finition	Puissance W	°Kelvin/Couleur	Code (1 pièce)	Prix € HT
Aluminium	5	3 900 / blanc naturel	246 083	44,80
Noir mat	5	3 900 / blanc naturel	246 093	48,55

Article livré avec câble de raccordement de 2 000 mm et sans convertisseur.

Compatible
 Convertisseur
 + interrupteurs 24 V
X-DRIVER p.30-31

Compatible
 Convertisseurs
 + interrupteurs 24 V
STANDARD p.32-35

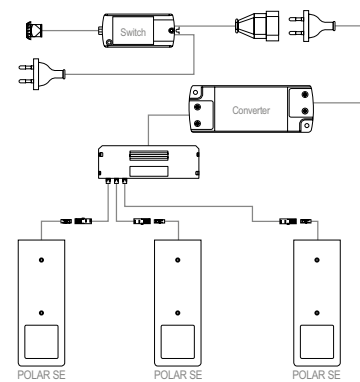

SPOT LED K-PAD

24 V

*Interrupteur de proximité
infrarouge et variateur
intégré.*

*Pose en applique
en dessous
des meubles hauts.*



Spot LED K-PAD 24 V

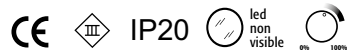

Matière : thermoplastique polymère.
 Matière diffuseur : polycarbonate.
 Longueur : 180 mm. Largeur : 76 mm. Épaisseur 8 mm.
 550 lux à 50 cm. 55 lumen/watt.
 CRI : ≥ 80.

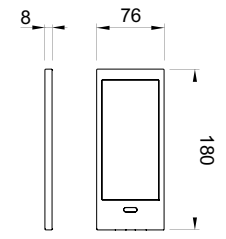
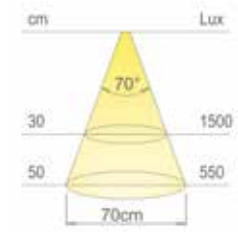

Spot pilote avec détecteur infrarouge



Interrupteur de proximité infrarouge et variateur intégré.

Permet de piloter jusqu'à 10 spots supplémentaires.

Finition	Puissance W	°Kelvin/Couleur	Code (1 pièce)	Prix € HT
Inox	5	4 000 / blanc naturel	246 118	64,15
Noir mat	5	4 000 / blanc naturel	246 128	74,70

Article livré avec câble de raccordement de 2 000 mm et distributeur 10 sorties et sans convertisseur.

Compatible
 Convertisseurs
 + interrupteurs 24 V
STANDARD p.32-35



Spot supplémentaire

Peut être piloté par le Spot LED Polar SE avec interrupteur de proximité infrarouge ou le Système X-Driver.

Finition	Puissance W	°Kelvin/Couleur	Code (1 pièce)	Prix € HT
Inox	5	4 000 / blanc naturel	246 138	45,57
Noir mat	5	4 000 / blanc naturel	246 148	56,73

Article livré avec câble de raccordement de 2 000 mm et sans convertisseur.

Compatible
 Convertisseur
 + interrupteurs 24 V
X-DRIVER p.30-31

Compatible
 Convertisseurs
 + interrupteurs 24 V
STANDARD p.32-35

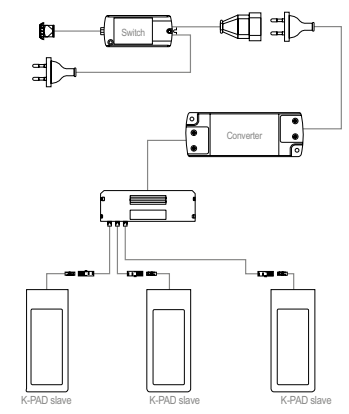
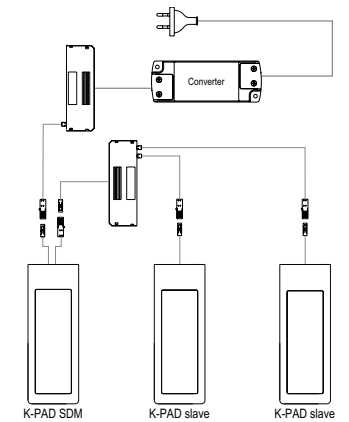

SPOT LED K-PAD IR 24 V

*Allumage automatique
à l'ouverture de la porte.*

Pose en applique.

Idéal pour le dressing.



Spot LED K-PAD IR 24 V

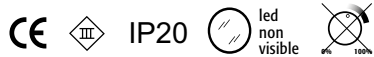

Matière : thermoplastique polymère.

Matière diffuseur : polycarbonate.

Longueur : 180 mm.

Largeur : 76 mm.

Épaisseur 8 mm.

550 lux à 50 cm. 55 lumen/watt.

CRI : ≥ 80 .

Fonction ON/OFF à l'ouverture et fermeture de la porte.

Finition	Puissance W	°Kelvin/Couleur	Code (1 pièce)	Prix € HT
Inox	5	4 000 / blanc naturel	246 153	64,15
Inox	5	3 100 / blanc chaud	247 238	64,15
Noir mat	5	4 000 / blanc naturel	246 163	74,70
Noir mat	5	3 100 / blanc chaud	247 248	74,70

Article livré avec câble de raccordement de 2 000 mm et sans convertisseur.

Compatible
 Convertisseurs
 + interrupteurs 24 V
STANDARD p.32-35

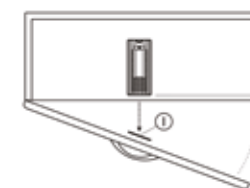
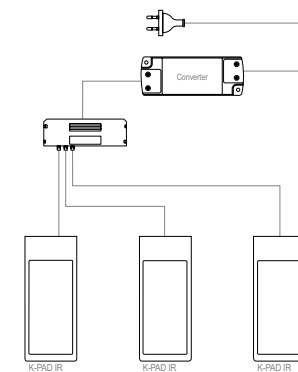
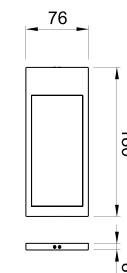
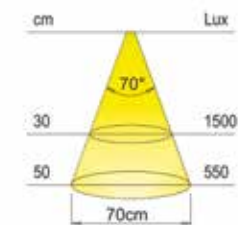

SPOT LED LINEO

24 V

Design épuré.

*Éclairage de 4 mm
sur la périphérie du spot.*

Épaisseur 10 mm seulement.

*Pose en applique
en dessous des meubles hauts.*



Spot LED LINEO 24 V

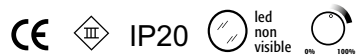

Matière : thermoplastique polymère.
Matière diffuseur : polycarbonate.
Longueur : 186 mm.
Largeur : 67 mm.
290 lux à 50 cm. 72 lumen/watt.
CRI : ≥ 80 .

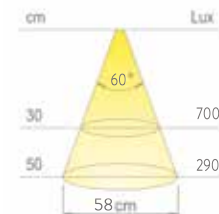

Spot pilote avec interrupteur et variateur Touch



Interrupteur et variateur Touch intégré.

Permet de piloter jusqu'à 10 spots supplémentaires.

Finition	Puissance W	°Kelvin/Couleur	Code (1 pièce)	Prix € HT
Aluminium	5	4 000 / blanc naturel	246 608	69,79
Noir mat	5	4 000 / blanc naturel	246 618	71,88

Article livré avec câble de raccordement de 2 000 mm et distributeur 10 sorties et sans convertisseur.

Compatible
Convertisseurs
+ interrupteurs 24 V
STANDARD p.32-35

Spot supplémentaire

Peut être piloté par le Spot LED LINEO avec interrupteur Touch ou le Système X-Driver.

Finition	Puissance W	°Kelvin/Couleur	Code (1 pièce)	Prix € HT
Aluminium	5	4 000 / blanc naturel	246 628	45,57
Noir mat	5	4 000 / blanc naturel	246 633	46,30

Article livré avec câble de raccordement de 2 000 mm et sans convertisseur.

Compatible
Convertisseur
+ interrupteurs 24 V
X-DRIVER p.30-31

Compatible
Convertisseurs
+ interrupteurs 24 V
STANDARD p.32-35

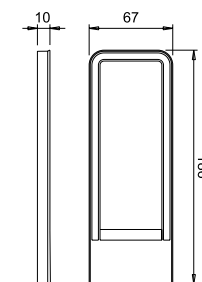
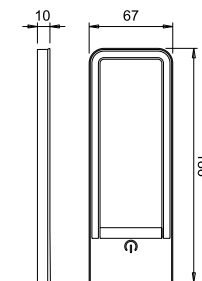

KIT SPOTS LED TEBE IG 24 V

Kit de 2 ou 3 spots

(1 spot avec interrupteur ON / OFF intégré)

1 convertisseur inclus.

*Pose en applique en dessous
des meubles hauts.*

Kit spots LED TEBE IG 24 V



Matière : inox et thermoplastique polymère.
 Matière diffuseur : Polycarbonate.
 Longueur : 112 mm.
 Largeur : 131 mm.
 Épaisseur : 40 mm.
 390 lux à 50 cm. 65 lumen/watt.
 CRI : ≥ 80 .

Composition :

- 2 ou 3 spots de 3 watts, avec câble de raccordement de 2 000 mm,
- 1 convertisseur 15 watts avec câble d'alimentation de 2 000 mm,
- 1 distributeur 6 sorties avec câble de raccordement de 500 mm.

Finition	Puissance W	Nb de spots	°Kelvin/Couleur	Code (1 kit)	Prix € HT
Inox	3 x 2	2	4 000 / blanc naturel	246 173	80,94
Inox	3 x 3	3	4 000 / blanc naturel	246 178	108,91

Article livré avec câble d'alimentation de 2 000 mm.

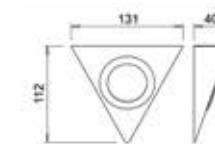
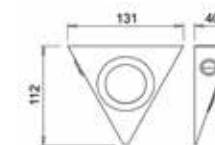
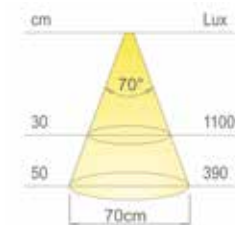

RÉGLLETTE LED BLADE

24 V

*Idéale pour le dressing
grâce à son détecteur
de présence.*

Régllette fine (10 mm d'épaisseur).

*Pose en applique
avec lumière orientée
vers l'intérieur.*



Réglette LED Blade 24 V



Matière : Aluminium / thermoplastique polymère.
Matière diffuseur : polycarbonate.
Largeur : 21 mm.
450 lux à 50 cm. 82 lumen/watt.
CRI : ≥ 80 .

Compatible
Convertisseurs
+ interrupteurs 24 V
STANDARD p.32-35

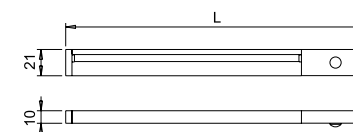
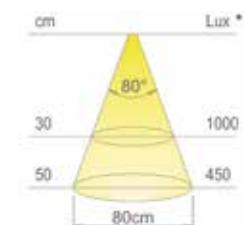

Détecteur de présence placé à droite

Finition	Puissance W	Long. mm	°Kelvin/Couleur	Code (1 pièce)	Prix € HT
Aluminium	4,5	530	4 000 / blanc naturel	246 558	95,03
Aluminium	7,5	830	4 000 / blanc naturel	246 563	110,23
Aluminium	10,5	1 130	4 000 / blanc naturel	246 573	123,28
Noir Mat	4,5	530	4 000 / blanc naturel	246 583	95,03
Noir Mat	7,5	830	4 000 / blanc naturel	246 593	110,23
Noir Mat	10,5	1 130	4 000 / blanc naturel	246 598	123,28

Article livré avec câble de raccordement de 2 000 mm et sans convertisseur.

Détecteur de présence placé à gauche

Finition	Puissance W	Long. mm	°Kelvin/Couleur	Code (1 pièce)	Prix € HT
Aluminium	4,5	530	4 000 / blanc naturel	246 188	95,03
Aluminium	7,5	830	4 000 / blanc naturel	246 198	110,23
Aluminium	10,5	1 130	4 000 / blanc naturel	246 208	123,28
Noir Mat	4,5	530	4 000 / blanc naturel	246 213	95,03
Noir Mat	7,5	830	4 000 / blanc naturel	246 223	110,23
Noir Mat	10,5	1 130	4 000 / blanc naturel	246 233	123,28

Article livré avec câble de raccordement de 2 000 mm et sans convertisseur.



BANDE LED SOUPLE FLEXYLED

SE H4 24 V

*Formes libres ! Montage sans
profil aluminium ni diffuseur.
Installation en rainure
par simple pression.*



*Interrupteur variateur
ou détection en option.*

Bande LED souple Flexyled SE H4 24 V

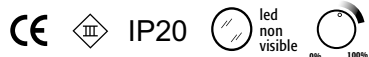

Profilé en silicone souple cintrable qui permet de mettre en valeur les formes et les contours du meuble en créant des lignes de lumières diffuses et homogènes d'une largeur de 4 mm seulement.

210 lumen à 50 cm. 75 lumen/watt.

CRI : ≥ 90 .

Dimensions d'encastrement (l x H) : 4 x 8 mm.

Recoupable tous les 33 mm (6 LED). Chutes non réutilisables.

Long. mm	Puissance W	°Kelvin/Couleur	Code (1 longueur)	Prix € HT
1 000	9,6	4 200 / blanc naturel	246 453	44,07
2 000	19,2	4 200 / blanc naturel	246 458	73,29
3 000	28,8	4 200 / blanc naturel	246 468	103,93
1 000	9,6	3 100 / blanc chaud	246 478	44,07
2 000	19,2	3 100 / blanc chaud	246 488	73,29
3 000	28,8	3 100 / blanc chaud	246 493	103,93

Article livré avec câble de raccordement de 2 000 mm et sans convertisseur.

Compatible
Convertisseur
+ interrupteurs 24 V
X-DRIVER p.30-31

Compatible
Convertisseurs
+ interrupteurs 24 V
STANDARD p.32-35

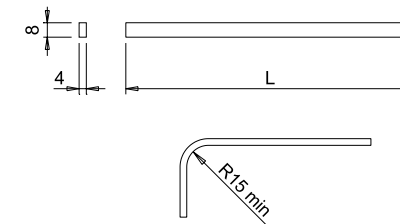
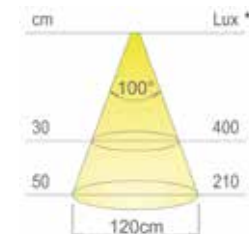

Interrupteur 24 V

Matière : thermoplastique polymère. Longueur : 75 mm. Largeur : 18 mm.
Dimensions d'encastrement : Longueur : 72 mm. Largeur : 15 mm. Profondeur : 10 mm.



Interrupteur / variateur Touch



Fonction On/Off par brève pression.
Fonction variation de l'intensité par pression plus longue.

Finition	Puissance max W	Code (1 pièce)	Prix € HT
Blanc	60	246 503	45,18
Noir mat	60	246 523	45,18
Aluminium	60	246 528	45,18

Article livré avec 1 câble d'entrée de 2 000 mm et 1 câble de sortie de 150 mm.
Compatible avec toute la gamme LED 24 V sans interrupteur intégré.



Interrupteur par détection de mouvement



Finition	Puissance max W	Code (1 pièce)	Prix € HT
Blanc	60	246 513	69,83
Noir mat	60	246 538	69,83
Aluminium	60	246 548	69,83

Article livré avec 1 câble d'entrée de 2 000 mm et 1 câble de sortie de 150 mm.
Compatible avec toute la gamme LED 24 V sans interrupteur intégré.

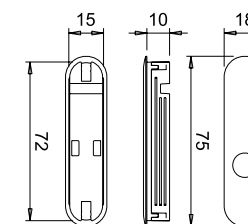
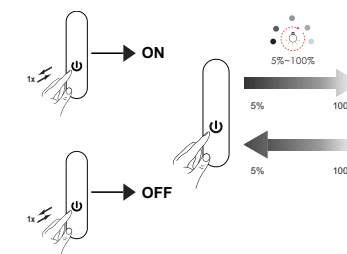

BANDE LED SOUPLE FLEXYLED

AT6 24 V

Formes libres.

Installation idéale sur les chants.

*Montage sans profil aluminium
ni diffuseur.*

Dimensions (l x H) : 6 x 6 mm.



Bande LED souple FLEXYLED AT6 24 V

276 LED/mètre

Les profilés souples peuvent être recoupés et installés en rainure par simple pression ou en applique grâce à l'adhésive 3M haute résistance.

Profilé en silicone souple cintrable qui permet de mettre en valeur les contours du meuble en créant des lignes de lumières diffuses et homogènes d'une largeur de 6 mm. Diffusion de la lumière sur 3 faces lorsque le profilé est installé en applique.

CRI : ≥ 90 .

50 lumen/watt.

Blanc naturel: 650 lux à 50 cm.

Blanc chaud : 640 lux à 50 cm.

Dimensions d'encastrement (l x H) : 6 x 6 mm.

Recoupable tous le 22 mm.

Adhésive 3M haute résistance. 2 crochets inclus pour la pose en applique de grandes longueurs.

Long. mm	Puissance W	°Kelvin/Couleur	Code (1 longueur)	Prix € HT
2 000	20	4 000 / blanc naturel	247 388	90,66
3 000	30	4 000 / blanc naturel	247 398	127,65
6 000	60	4 000 / blanc naturel	247 403	237,09
2 000	20	2 700 / blanc chaud	247 413	90,66
3 000	30	2 700 / blanc chaud	247 423	127,65
6 000	60	2 700 / blanc chaud	247 433	237,09

Article livré avec 2 câbles de raccordement de 2 000 mm et sans convertisseur.

Compatible
Convertisseur
+ interrupteurs 24 V
X-DRIVER p.30-31

Compatible
Convertisseurs
+ interrupteurs 24 V
STANDARD p.32-35

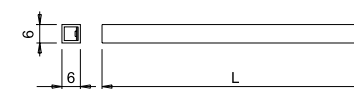
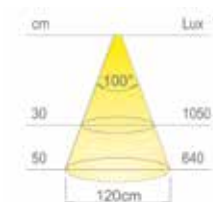
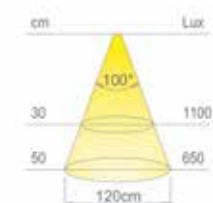
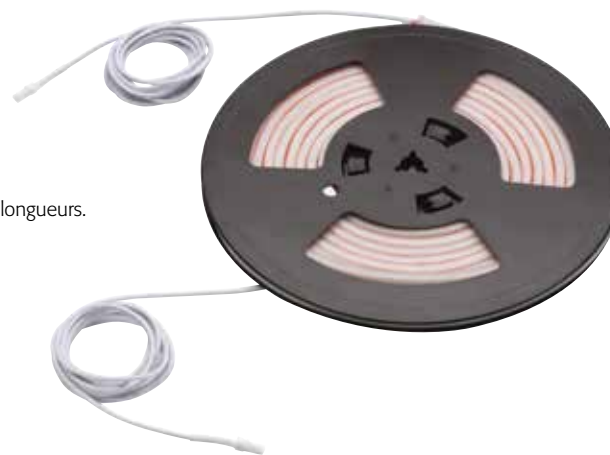

BANDE
LED
FLEXIBLE
ADHÉSIVE
FLEXYLED

IP 44 24 V

*Fixation par bande adhésive.
Bande recouverte
d'une résine de protection
transparente (IP 44).*

Bande LED flexible adhésive Flexyled IP 44 24 V

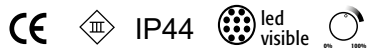

Largeur : 8 mm.
 Les bandes LED peuvent se raccorder entre-elles grâce aux fiches de connexion installées sur les bandes LED (longueur maximum 6 000 mm).
 Épaisseur : 4 mm.
 750 lux à 50 cm. 85 lumen/watt.
 CRI : ≥ 80.
 Recoupable tous les 50 mm. Chutes non réutilisables.
 Attention la protection IP 44 n'est plus assurée lorsque les bandes LED sont coupées.

Puissance W	Long. mm	Nb de LED	°Kelvin/Couleur	Code (1 longueur)	Prix € HT
4,8	500	60	4 500 / blanc naturel	246 688	33,58
9,6	1 000	120	4 500 / blanc naturel	246 698	59,87
19,2	2 000	240	4 500 / blanc naturel	246 703	101,53
28,8	3 000	360	4 500 / blanc naturel	246 713	148,25
4,8	500	60	3 400 / blanc chaud	247 258	33,58
9,6	1 000	120	3 400 / blanc chaud	247 263	59,87
19,2	2 000	240	3 400 / blanc chaud	247 273	101,53
28,8	3 000	360	3 400 / blanc chaud	247 283	148,25

Article livré sans câble de raccordement ni convertisseur.

Compatible
 Convertisseur
 + interrupteurs 24 V
X-DRIVER p.30-31

Compatible
 Convertisseurs
 + interrupteurs 24 V
STANDARD p.32-35

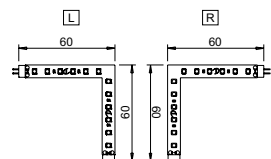

Angle adhésif pour LED Flexiled IP 44 24 V



Bande recouverte d'une résine de protection transparente (IP 44).

Carré de : 60 mm. Largeur : 8 mm.
 Épaisseur : 4 mm. 750 lux à 50 cm. 85 lumen/watt.
 CRI : ≥ 80. Photo représentée : sens gauche.

Sens	Puissance W	Nb de LED	°Kelvin/Couleur	Code (1 pièce)	Prix € HT
Droit	1,1	12	4 500 / blanc naturel	246 748	15,98
Gauche	1,1	12	4 500 / blanc naturel	246 758	15,98
Droit	1,1	12	3 400 / blanc chaud	247 293	15,98
Gauche	1,1	12	3 400 / blanc chaud	247 298	15,98

Compatibles avec bandes LED FLEXYLED IP 44.

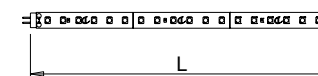
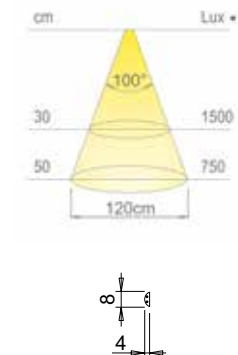

Câble de raccordement pour LED Flexiled IP 44 24 V



Avec fiche de connexion pour le transformateur.

Long. mm	Code (1 pièce)	Prix € HT
2 000	246 723	8,55

A utiliser impérativement avec bandes LED FLEXYLED P 44.



Câble d'interconnexion pour LED Flexiled IP 44 24 V



Raccorde les bandes LED FLEXYLED IP 44 entre elles. Avec fiche de connexion.

Long. mm	Code (1 longueur)	Prix € HT
50	246 733	3,95
500	246 738	5,15

Compatibles avec bandes LED FLEXYLED IP 44.

BANDE LED FLEXIBLE ADHÉSIVE **FLEXYLED**

IP 20 24 V

Fixation par bande adhésive.

Longueur : 5 000 mm.

Recoupable tous les 50 mm.

*Les chutes sont réutilisables
grâce au câble de raccordement.*



Bande LED flexible adhésive Flexyled IP 20 24 V

120 LED / mètre

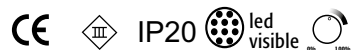

Largeur : 8 mm.

Les bandes LED peuvent se raccorder entre-elles grâce au câble d'interconnexion (code 246 668) ou le connecteur (code 246 678).

Épaisseur : 4 mm.

750 lux à 50 cm. 85 lumen/watt. 9,6 watts/mètre.

CRI : ≥ 80.

Pour un fonctionnement optimal, les bandes LED doivent impérativement être installées dans des profils aluminium.

Puissance W	°Kelvin/Couleur	Code (1 longueur)	Prix € HT
48	4 300 / blanc naturel	246 643	117,19
48	3 100 / blanc chaud	246 653	117,19

Article livré sans câble de raccordement ni convertisseur.

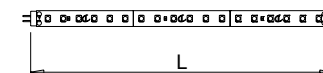
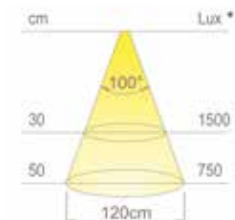

Câble de raccordement pour LED Flexyled IP 20 24 V



Avec fiche de connexion pour le convertisseur.

Long. mm	Code (1 pièce)	Prix € HT
2 000	246 663	6,59

A utiliser impérativement avec bandes LED FLEXYLED IP 20.



Câble d'interconnexion pour LED FLEXYLED IP 20 24 V



Raccorde les bandes LED FLEXYLED IP 20 entre elles.

Avec fiche de connexion.

Long. mm	Code (1 pièce)	Prix € HT
50	247 308	4,98
100	246 668	5,58
1 000	247 483	6,23

Compatible avec bandes LED FLEXYLED IP 20.



Connecteur pour bandes LED FLEXYLED IP 20 24 V



Raccorde les bandes LED FLEXYLED IP 20 entre elles.

Code (1 pièce)	Prix € HT
246 678	3,17

A utiliser impérativement avec bandes LED FLEXYLED IP 20.



CONVERTISSEUR & MODULES DE CONTRÔLE X-DRIVER 24 V

*Simplifiez vos connectiques
avec un convertisseur unique !
3 types de modules de contrôle
(détecteur, bluetooth ou wifi)
interchangeables.*



En vidéo
sur notre
site web

Convertisseur X-Driver 24 V 230 V

CE □ IP20

Pour toute la gamme luminaire LED 24 V sans interrupteur intégré.

Convertisseur X-Driver et câble d'alimentation.

Nb de sorties	Puissance W	Dim. (L x l x ép.) mm	Code (1 pièce)	Prix € HT
4	15	187 x 49 x 16	246 863	45,93
6	30	218 x 60 x 16	246 873	69,42
6	60	306 x 70 x 16,5	246 878	95,48

Article livré avec câble d'alimentation de 2 000 mm.



CALCUL DU CHOIX DU CONVERTISSEUR

Additionner la puissance des appareils
d'éclairage à alimenter.

Ex : 4 spots de 7 Watts chacun
4 x 7 = 28 soit 28 Watts

> il faut choisir un convertisseur de 30 Watts

Modules de contrôle X-Driver 24 V

S'adaptent directement dans le convertisseur X-Driver.



Module CM2-XD

Compatible avec l'interrupteur/variateur
sans fil Call Me et les interrupteurs sans fil.

Code (1 pièce)	Prix € HT
246 888	25,20



Module CM3-XD

Fonctionne avec l'application
DOMUS4U Bluetooth.

Code (1 pièce)	Prix € HT
246 898	35,79



Module CM4-XD

Fonctionne avec l'application DOMUS4U Wifi,
Amazon Echo* et Google Home*
(* non disponible chez Foussier).

Code (1 pièce)	Prix € HT
246 908	49,05

Compatible avec les convertisseurs X-DRIVER 30 W et 60 W.



Avec **DOMUS4U Wifi**, pilotez
votre éclairage où que vous soyez
(chez vous, au bureau...)!

BRANCHEMENT SIMPLIFIÉ AVEC LE CONVERTISSEUR X-DRIVER

BRANCHEMENT CLASSIQUE AVEC UN CONVERTISSEUR STANDARD

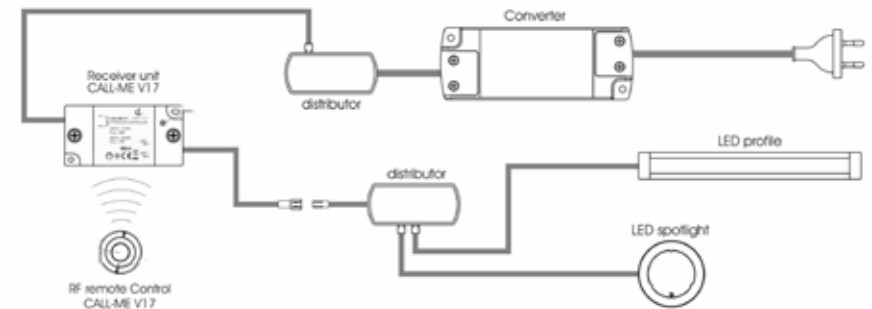
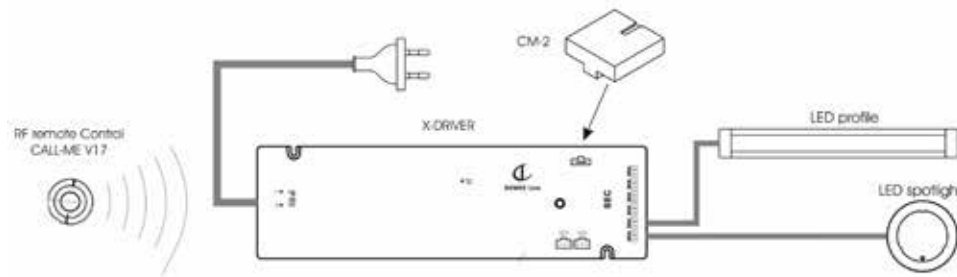

Accessoires pour Module CM2-XD



Interrupteur/variateur Call Me



Pour pose en applique.

Matière : thermoplastique polymère.
Interrupteur / variateur sans-fil.
Diamètre : 36 mm.
Épaisseur : 14 mm.

Possibilité de connecter jusqu'à
7 interrupteurs par convertisseur et
jusqu'à 7 convertisseurs par interrupteur.

Finition	Code (1 pièce)	Prix € HT
Blanc	246 913	40,45
Inox	246 923	40,45
Noir mat	246 933	40,45

Article livré avec un support.

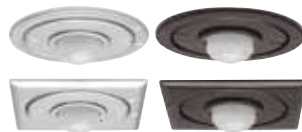

Interrupteur par détection de mouvement



Pour pose en applique ou à encastrer.

Matière : thermoplastique polymère.
Diamètre extérieur : 46 mm ou carré de 46 mm.
Dimensions d'encastrement :
Diamètre : 40 mm. Profondeur : 14 mm.
Livré avec 1 rosace ronde
et 1 carrée pour pose à encastrer.

Possibilité de connecter jusqu'à 7 interrupteurs
par convertisseur et jusqu'à 7 convertisseurs
par interrupteur.

Finition	Code (1 pièce)	Prix € HT
Aluminium	246 978	53,70
Noir mat	246 983	53,70

Article livré avec une pile bouton au lithium.



Interrupteur infrarouge sensor



Pour pose en applique.
**Allumage automatique
à l'ouverture de la porte.**

Matière : thermoplastique polymère.
Dimensions :
Longueur : 42 mm. Largeur : 33 mm.
Épaisseur : 14 mm.

Possibilité de connecter jusqu'à 7 interrupteurs
par convertisseur et jusqu'à 7 convertisseurs
par interrupteur.

Finition	Code (1 pièce)	Prix € HT
Aluminium	246 993	43,75
Noir mat	247 003	43,75

Article livré avec une pile bouton au lithium.

Câble d'extension de raccordement



Permet l'extension du câble
de raccordement du spot,
de la réglette ou de la bande LED 24 V.

Long. mm	Code (1 pièce)	Prix € HT
1 000	247 318	3,22
2 000	247 328	4,98

CONVERTISSEURS STANDARDS

24 V

Convertisseur IP20 24 V 230 V

CE □ IP20



Flat 15

Nb de sorties	Puissance W	Dim. (L x l x ép.) mm	Code (1 pièce)	Prix € HT
6	15	121 x 45 x 16	246 278	30,74

Article livré avec 1 câble d'alimentation de 2 000 mm et 1 câble pour le distributeur de 500 mm.

ST 30

Nb de sorties	Puissance W	Dim. (L x l x ép.) mm	Code (1 pièce)	Prix € HT
10	30	150 x 40 x 30	246 283	47,71

Article livré avec 1 câble d'alimentation de 2 000 mm et 1 câble pour le distributeur de 500 mm.



CALCUL DU CHOIX DU CONVERTISSEUR

Additionner la puissance des appareils d'éclairage à alimenter.

Ex : 4 spots de 7 Watts chacun
4 x 7 = 28 soit 28 Watts

> il faut choisir un convertisseur de 30 Watts

Convertisseur IP44 24 V 230 V

CE □ IP44



Flat 15 (IP44)

Nb de sorties	Puissance W	Dim. (L x l x ép.) mm	Code (1 pièce)	Prix € HT
9	15	121 x 45 x 16	246 843	37,46

Article livré avec 1 câble d'alimentation de 2 000 mm et 1 câble pour le distributeur de 500 mm.

Leo 30

Nb de sorties	Puissance W	Dim. (L x l x ép.) mm	Code (1 pièce)	Prix € HT
9	30	158 x 51 x 18	246 853	52,26

Article livré avec 1 câble d'alimentation de 2 000 mm et 1 câble pour le distributeur de 500 mm.





SL 60

Nb de sorties	Puissance W	Dim. (L x l x ép.) mm	Code (1 pièce)	Prix € HT
10	60	174 x 45 x 29	246 293	76,68

Article livré avec 1 câble d'alimentation de 2 000 mm et 1 câble pour le distributeur de 500 mm.



Slim 100

Nb de sorties	Puissance W	Dim. (L x l x ép.) mm	Code (1 pièce)	Prix € HT
10	100	321 x 30 x 19	246 303	115,63

Article livré avec 1 câble d'alimentation de 2 000 mm et 1 câble pour le distributeur de 500 mm.



Slim 150

Nb de sorties	Puissance W	Dim. (L x l x ép.) mm	Code (1 pièce)	Prix € HT
10	150	323 x 30 x 21,5	247 368	185,48

Article livré avec 1 câble d'alimentation de 2 000 mm et 1 câble pour le distributeur de 500 mm.



Distributeur 10 sorties 24 V

Distributeur supplémentaire.

Code (1 pièce)	Prix € HT
247 493	6,77

Article livré avec câble de raccordement de 150 mm.



Câble d'extension de raccordement

CE  IP20

Permet l'extension du câble de raccordement du spot, de la réglette ou de la bande LED 24 V.

Long. mm	Code (1 pièce)	Prix € HT
1 000	247 318	3,22
2 000	247 328	4,98

INTERRUPTEURS STANDARDS

24 V

Interrupteur 24 V

Matière : thermoplastique polymère.
Longueur : 75 mm. Largeur : 18 mm.
Dimensions d'encastrement :
Longueur : 72 mm. Largeur : 15 mm. Profondeur : 10 mm.



Interrupteur / variateur Touch



Fonction On/Off par brève pression.
Fonction variation de l'intensité par pression plus longue.

Finition	Puissance max W	Code (1 pièce)	Prix € HT
Blanc	60	246 503	45,18
Noir mat	60	246 523	45,18
Aluminium	60	246 528	45,18

Article livré avec 1 câble d'entrée de 2 000 mm et 1 câble de sortie de 150 mm.
Compatible avec toute la gamme LED 24 V sans interrupteur intégré.



Interrupteur par détection de mouvement



Finition	Puissance max W	Code (1 pièce)	Prix € HT
Blanc	60	246 513	69,83
Noir mat	60	246 538	69,83
Aluminium	60	246 548	69,83

Article livré avec 1 câble d'entrée de 2 000 mm et 1 câble de sortie de 150 mm.
Compatible avec toute la gamme LED 24 V sans interrupteur intégré.

Interrupteur infra-rouge avec sensor 24 V



Interrupteur

Interrupteur par détection de mouvement.

Pose à encastrer ou en applique avec bague
en option (codes 246 818 et 246 828 ci-dessous).

Matière : thermoplastique polymère.
Diamètre : 26 mm.
Pour pose à encastrer : Épaisseur de collerette : 3 mm.
Profondeur d'encastrement : 16 mm.
Diamètre d'encastrement : 22 mm.
Pour pose en applique : Hauteur avec la bague : 22 mm.
Puissance : 60 watts maximum.

Finition	Code (1 pièce)	Prix € HT
Blanc	246 803	75,69
Noir mat	246 808	75,69

Article livré avec 1 câble d'entrée et 1 câble de sortie de 2 000 mm.
Compatible avec toute la gamme LED 24 V sans interrupteur intégré.



Bague pour interrupteur infra-rouge avec sensor 24 V

Permet la pose en applique
de l'interrupteur infra-rouge
codes : 246 803 et 246 808.

Matière : thermoplastique polymère.
Diamètre : 26 mm.
Hauteur : 22 mm.

Finition	Code (1 pièce)	Prix € HT
Blanc	246 818	14,18
Noir mat	246 828	14,18

Article livré sans interrupteur.

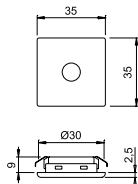

Interrupteur Touch Me 24 V

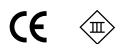

Fonction ON / OFF par brève pression.
Fonction variation de l'intensité par pression plus longue.

Pose à encastrer.

Carré de : 35 mm.
Épaisseur de collerette : 2,5 mm.
Profondeur d'encastrement : 9 mm.
Diamètre d'encastrement : 30 mm.
Puissance : 60 watts maximum.

Finition	Code (1 pièce)	Prix € HT
Inox	246 773	44,02
Noir	246 783	44,02

Article livré avec 1 câble d'entrée et 1 câble de sortie de 2 000 mm.
Compatible avec toute la gamme LED 24 V sans interrupteur intégré.



Interrupteur Mini Touch 24 V



Fonction ON / OFF par brève pression.
Fonction variation de l'intensité par pression plus longue.

Pose à encastrer.

Diamètre : 20 mm.
Épaisseur de collerette : 2 mm.
Profondeur d'encastrement : 10 mm.
Diamètre d'encastrement : 18 mm.
Puissance : 36 watts maximum.

Finition	Code (1 pièce)	Prix € HT
Aluminium	246 793	44,74

Article livré avec 1 câble d'entrée et 1 câble de sortie de 2 000 mm.
Compatible avec toute la gamme LED 24 V sans interrupteur intégré.



Interrupteur capsens IP44 24 V



Interrupteur tactile Invisible, se place sous un panneau.
Sensitif, touch + variateur.
Pour cuisine, séjour, meuble.

Montage en applique ou avec une feuillure.

Pour épaisseur :

Verre : 12 mm, plexiglass : 20 mm, bois : 30 mm.
Diamètre extérieur : 50 mm.
Diamètre d'encastrement : 38 mm.
Épaisseur de collerette : 2 mm.
Diamètre d'encastrement : 38 mm.
Épaisseur d'encastrement : 10 mm.
Puissance : 60 watts maximum.

Finition	Code (1 pièce)	Prix € HT
Noir	246 838	68,96

Article livré avec 1 câble d'entrée et 1 câble de sortie de 2 000 mm.
Compatible avec toute la gamme LED 24 V sans interrupteur intégré.



Interrupteur Simply



Fonction on / off Sensor. Discret.
Compatible avec les gammes LED 24 V, 12 V et 350 mA.

Pour cuisine, séjour, meuble.

Se branche entre la prise et le transformateur.
Diamètre extérieur : 14 mm.
Diamètre d'encastrement : 13 mm.
Épaisseur d'encastrement : 11 mm.
Finition interrupteur : noir. Avec détecteur de proximité.
Détection à environ 10 cm pour la fonction on / off.

Code (1 pièce)	Prix € HT
248 391	49,76

Article livré avec 2 câbles d'alimentation de 500 mm et 2 000 mm.



Câble d'extension de raccordement



Permet l'extension du câble de raccordement du spot, de la réglette ou de la bande LED 24 V.

Long. mm	Code (1 pièce)	Prix € HT
1 000	247 318	3,22
2 000	247 328	4,98

12 V
sur-mesure

*Avec la gamme MECCANO 12 V de notre partenaire L&S,
proposez un système d'éclairage sur-mesure à vos clients !
Facile et rapide à monter puis à installer soi-même,
et en total respect des normes de sécurité en vigueur !*

MECCANO

EN APPLIQUE



page 38

EN APPLIQUE
INCLINÉ

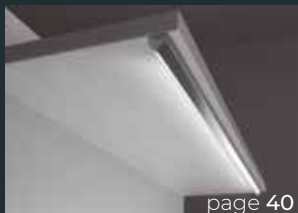

page 40

EN APPLIQUE
ANGULAIRE



page 42

À ENCASTRER
INCLINÉ



page 43

À ENCASTRER



page 44

MECCANO Drawer

EN APPLIQUE
POUR TIROIR



page 46

MECCANO Rack

BARRE
DE PENDERIE

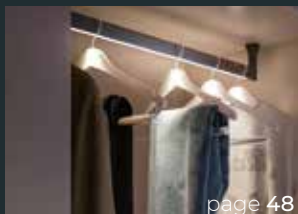

page 48

Bandes LED et interrupteurs

BANDES LED
FLEXIBLES ADHÉSIVES

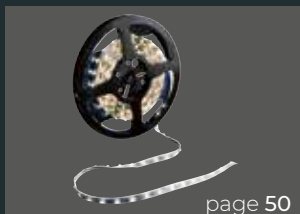

page 50

INTERRUPTEURS



page 52

**Vos profils LED MECCANO
préparés sur-mesure en 48h,
et laqués à votre teinte RAL en 72h !**

Confiez la préparation et personnalisation à vos mesures
de vos profils et accessoires à nos experts **RAPIDO** !

+ d'infos sur services-rapido.fr

le +
FOUSSIER

MECCANO EN APPLIQUE

12 V

*Fabriquez vos propres
luminaires rapidement
et à votre mesure !*



**En vidéo
sur notre
site web**

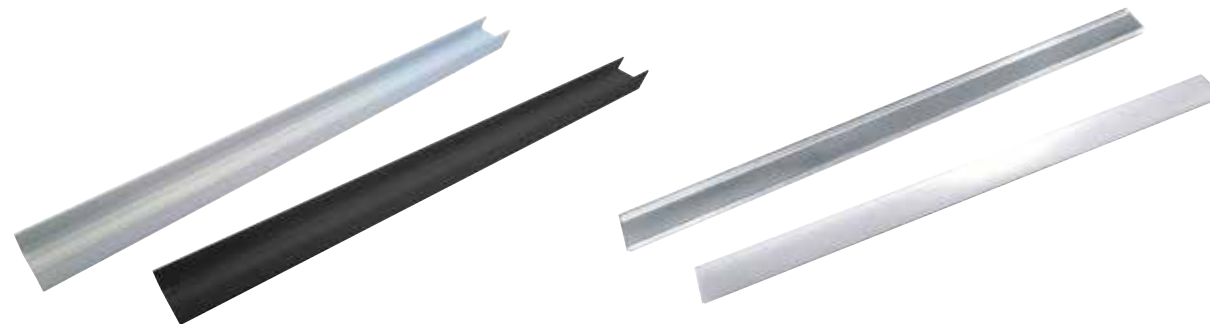

Profil aluminium en applique

Permet de fabriquer vos propres luminaires rapidement et à votre mesure. Recoupable.
Matière : aluminium.

MEC 1

Pour bandes LED souples de 8 ou 10 mm de largeur.

Largeur : 16 mm.
Hauteur : 11 mm.

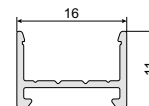

Finition	Long. mm	Code (1 longueur)	Prix € HT
Anodisé	2 000	247 911	15,99
Noir mat	2 000	245 158	15,99

MICRO MEC 1

Profil avec sections réduites.

Pour bandes LED souples de 5 mm de largeur.

Largeur : 12 mm.
Hauteur : 11 mm.



Finition	Long. mm	Code (1 longueur)	Prix € HT
Anodisé	2 000	245 208	22,75
Noir mat	2 000	245 218	22,75



Bandes LED flexibles adhésives & interrupteurs compatibles p.52-55

Diffuseur pour profil en applique

Matière : plastique.
Recoupable.

MEC 1

Pour profil MEC 1.

Largeur du diffuseur : 16 mm.

Finition	Long. mm	Code (1 longueur)	Prix € HT
Transparent	2 000	247 932	11,92
Opaque	2 000	247 939	11,92

MICRO MEC 1

Pour profil MICRO MEC 1.

Largeur du diffuseur : 12 mm.

Finition	Long. mm	Code (1 longueur)	Prix € HT
Transparent	2 000	245 228	13,83
Opaque	2 000	245 233	13,83



Embout latéral pour profil en applique

Matière : plastique.

MEC 1

Pour profil en applique MEC 1.

Jeu d'embout : allonge le profil aluminium de 15 mm de chaque côté

Finition	Code (1 jeu)	Prix € HT
Aluminium	247 918	9,84
Noir	245 163	9,84

MICRO MEC 1

Pour profil en applique MICRO MEC 1.

Jeu d'embout : allonge le profil aluminium de 9 mm de chaque côté.

Finition	Code (1 jeu)	Prix € HT
Aluminium	245 243	8,68
Noir	245 253	8,68



Rail de montage pour profil en applique

Matière : plastique.

MEC 1

Pour profil MEC 1.

Finition : blanc.

Long. mm	Code (1 longueur)	Prix € HT
210	247 925	2,63

MICRO MEC 1

Pour profil MICRO MEC 1.

Finition : transparent.

Composition :
- 3 rails de longueur : 79 mm,
- 9 vis.

Long. mm	Code (1 longueur)	Prix € HT
3 x 79	245 288	8,83



**Sur-mesure en 48h,
laquage RAL en 72h !**

Confiez la préparation et personnalisation
à vos mesures de vos profils et accessoires
à nos experts **RAPIDO** !

+ d'infos sur **services-rapido.fr**

le +
FOUSSIER

MECCANO EN APPLIQUE INCLINÉ

12 V

*Fabriquez vos propres
luminaires rapidement
et à votre mesure !*



En vidéo
sur notre
site web



Profil aluminium en applique incliné

Permet de fabriquer vos propres luminaires.
Recoupable.
Matière : aluminium.

MEC 3

Pour bandes LED souples
de 8 ou 10 mm de largeur.

Largeur : 23 mm.
Hauteur : 15 mm.



Finition	Long. mm	Code (1 longueur)	Prix € HT
Anodisé	2 000	247 953	22,97
Noir mat	2 000	245 173	22,97

MICRO MEC 3

Profil avec sections réduites.

Pour bandes LED souples
de 5 mm de largeur.

Largeur : 16,5 mm.
Hauteur : 13,5 mm.



Finition	Long. mm	Code (1 longueur)	Prix € HT
Anodisé	2 000	245 298	31,98
Noir mat	2 000	245 303	31,98

Bandes LED
flexibles adhésives
& interrupteurs
compatibles p.52-55



Diffuseur pour profil en applique incliné

Matière : plastique.
Recoupable.

MEC 3

Pour profil MEC 3

Largeur du diffuseur : 16 mm.

Finition	Long. mm	Code (1 longueur)	Prix € HT
Transparent	2 000	247 932	11,92
Opaque	2 000	247 939	11,92

MICRO MEC 3

Pour profil MICRO MEC 3.

Largeur du diffuseur : 12 mm.

Finition	Long. mm	Code (1 longueur)	Prix € HT
Transparent	2 000	245 228	13,83
Opaque	2 000	245 233	13,83



Embout latéral pour profil en applique incliné

Matière : plastique.

MEC 3

Pour profil en applique incliné MEC 3.

Jeu d'embout : allonge le profil aluminium de 15 mm de chaque côté.

Finition	Code (1 jeu)	Prix € HT
Aluminium	247 960	9,84
Noir	245 183	9,84

MICRO MEC 3

Pour profil en applique incliné MICRO MEC 3.

Jeu d'embout : allonge le profil aluminium de 9 mm de chaque côté.

Finition	Code (1 jeu)	Prix € HT
Aluminium	245 313	8,83
Noir	245 323	8,83



Rail de montage pour profil en applique incliné

Matière : plastique.

MEC 3

Pour profil en applique incliné MEC 3.

Finition : blanc.

Long. mm	Code (1 longueur)	Prix € HT
210	247 925	2,63

MICRO MEC 3

Pour profil en applique incliné MICRO MEC 3.

Finition : transparent.

Composition :

- 3 rails de longueur : 79 mm,
- 9 vis.

Long. mm	Code (1 longueur)	Prix € HT
3 x 79	245 288	8,83

**Sur-mesure en 48h,
laquage RAL en 72h !**

Confiez la préparation et personnalisation
à vos mesures de vos profils et accessoires
à nos experts **RAPIDO** !

+ d'infos sur **services-rapido.fr**

le +
FOUSSIER

MECCANO

EN APPLIQUE ANGULAIRE

12 V

Fabriquez vos propres luminaires rapidement et à votre mesure !



En vidéo sur notre site web

Profil aluminium en applique angulaire

Permet de fabriquer vos propres luminaires.
Recoupable.
Matière : aluminium

MEC 5

Pour bandes LED souples de 8 ou 10 mm de largeur.

Largeur : 18 mm. Hauteur : 18 mm.

Finition	Long. mm	Code (1 longueur)	Prix € HT
Anodisé	2 000	247 981	22,76
Noir mat	2 000	245 193	22,76

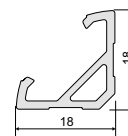

Diffuseur pour profil en applique angulaire

Matière : plastique.
Recoupable.

MEC 5

Pour MEC 5.

Largeur du diffuseur : 16 mm.

Finition	Long. mm	Code (1 longueur)	Prix € HT
Transparent	2 000	247 932	11,92
Opaque	2 000	247 939	11,92



Embout latéral pour profil en applique angulaire

Matière : plastique.

MEC 5

Pour profil en applique angulaire MEC 5.

Jeu d'embout : allonge le profil aluminium de 15 mm de chaque côté

Finition	Code (1 jeu)	Prix € HT
Aluminium	247 988	11,90
Noir	245 198	11,90



**Sur-mesure en 48h,
laquage RAL en 72h !**

Confiez la préparation et personnalisation à vos mesures de vos profils et accessoires à nos experts **RAPIDO !**

+ d'infos sur **services-rapido.fr**

le +
FOUSSIER

Bandes LED flexibles adhésives & interrupteurs compatibles p.52-55



MECCANO INCLINÉ À ENCASTRER

12 V

*Fabriquez vos propres
luminaires rapidement
et à votre mesure !*



En vidéo
sur notre
site web

Profil aluminium incliné à encastrer

Recoupable.
Permet de fabriquer vos propres luminaires.
Matière : aluminium.

MEC 4

Pour bandes LED souples
de 8 ou 10 mm de largeur.

Largeur : 30 mm.
Hauteur : 14,5 mm.

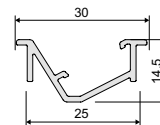

Finition	Long. mm	Code (1 longueur)	Prix € HT
Anodisé	2 000	247 967	24,18

Diffuseur pour profil incliné à encastrer

Matière : plastique.
Recoupable.

MEC 4

Pour profil MEC 4.

Largeur du diffuseur : 16 mm.

Finition	Long. mm	Code (1 longueur)	Prix € HT
Transparent	2 000	247 932	11,92
Opaque	2 000	247 939	11,92

Embout latéral et pince pour profil incliné à encastrer

MEC 4

Pour profil encastré incliné MEC 4.

Matière embout : plastique. Matière pince : acier.
Finition : aluminium.

Code (1 jeu)	Prix € HT
247 974	9,84

Bandes LED
flexibles adhésives
& interrupteurs
compatibles p.52-55

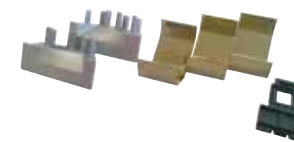

**Sur-mesure en 48h,
laquage RAL en 72h !**

Confiez la préparation et personnalisation
à vos mesures de vos profils et accessoires
à nos experts **RAPIDO** !

+ d'infos sur **services-rapido.fr**

le +
FOUSSIER

MECCANO À ENCASTRER

12 V

*Fabriquez vos propres
luminaires rapidement
et à votre mesure !*



**En vidéo
sur notre
site web**

Profil aluminium en applique

Permet de fabriquer vos propres luminaires rapidement et à votre mesure. Recoupable.
Matière : aluminium.



MEC 2 SMALL

Pour bandes LED souples de 8 ou 10 mm de largeur.

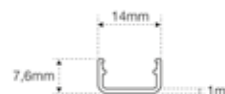

Largeur : 14 mm. Hauteur : 7,6 mm.
Largeur de pose : 14,5 mm. Profondeur de pose : 10 mm.

Finition	Long. mm	Code (1 longueur)	Prix € HT
Anodisé	2 000	248 423	15,21



MEC 2

Pour bandes LED souples de 8 ou 10 mm de largeur.

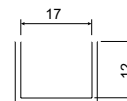

Largeur : 16 mm. Hauteur : 11 mm.
Largeur de pose : 17 mm. Profondeur de pose : 12 mm.

Finition	Long. mm	Code (1 longueur)	Prix € HT
Anodisé	2 000	247 911	15,99



MICRO MEC 2

Profil avec sections réduites.

Pour bandes LED souples de 5 mm de largeur.



Largeur : 12 mm. Hauteur : 11 mm.
Largeur de pose : 13 mm. Profondeur de pose : 12 mm.

Finition	Long. mm	Code (1 longueur)	Prix € HT
Anodisé	2 000	245 208	22,75



Diffuseur pour profil à encastrer

Matière : plastique.
Recoupable.

MEC 2 SMALL

Pour profil MEC 2 SMALL.

Largeur du diffuseur : 18 mm.
Permet de cacher les éventuels éclats.

Finition	Long. mm	Code (1 longueur)	Prix € HT
Opaque	2 000	248 430	13,04

MEC 2

Pour profil MEC 2.

Largeur du diffuseur : 22 mm.
Permet de cacher les éventuels éclats.

Finition	Long. mm	Code (1 longueur)	Prix € HT
Transparent	2 000	247 995	13,04
Opaque	2 000	248 002	13,04

MICRO MEC 2

Pour profil MICRO MEC 2.

Largeur du diffuseur : 16 mm.
Permet de cacher les éventuels éclats.

Finition	Long. mm	Code (1 longueur)	Prix € HT
Transparent	2 000	245 263	17,11
Opaque	2 000	245 268	15,11



Bandes LED flexibles adhésives & interrupteurs compatibles p.52-55



Pince pour fixation profil à encastrer

Matière : acier.

MEC 2 SMALL

Pour profil encastré MEC 2 SMALL.

Code (1 jeu)	Prix € HT
248 437	3,48

MEC 2

Pour profil encastré MEC 2.

Code (1 jeu)	Prix € HT
247 946	2,63

MICRO MEC 2

Pour profil encastré MICRO MEC 2.

Code (1 jeu)	Prix € HT
245 278	8,31



**Sur-mesure en 48h,
laquage RAL en 72h !**

Confiez la préparation et personnalisation
à vos mesures de vos profils et accessoires
à nos experts **RAPIDO** !

+ d'infos sur **services-rapido.fr**

**le +
FOUSSIER**

MECCANO
MEC DRAWER

EN APPLIQUE POUR TIROIR

12 V

*Fabriquez vos propres
luminaires rapidement
et à votre mesure !*



En vidéo
sur notre
site web



Profil aluminium MEC Drawer

En applique

Pour l'éclairage intérieur des tiroirs.

Pour bandes LED souples
de 8 ou 10 mm de largeur.

Permet de fabriquer vos propres luminaires.
Recoupable.
Matière : aluminium.
Largeur : 30 mm.
Hauteur : 15 mm.

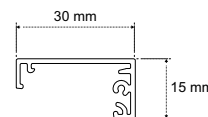

Finition	Long. mm	Code (1 longueur)	Prix € HT
Anodisé	3 000	244 718	36,67



Embout latéral pour profil MEC drawer



Interrupteur infra-rouge intégré.

Pour profil MEC DRAWER.

Matière : plastique.
Finition : aluminium.
Prévoir un retrait de 79 mm
pour les embouts et le kit de fixation.

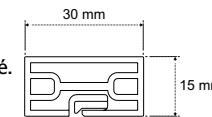

Code (1 kit)	Prix € HT
244 743	65,60

Article livré avec câble de raccordement
de 3 000 mm et clips de blocage.

Bandes LED
flexibles adhésives
& interrupteurs
compatibles p.52-55



Diffuseur pour profil MEC Drawer

Pour profil MEC DRAWER.

Matière : plastique.
 Largeur du diffuseur : 27,4 mm.
 Hauteur du diffuseur : 9,8 mm.
 Recoupable.

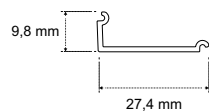

Finition	Long. mm	Code (1 longueur)	Prix € HT
Opaque	3 000	244 738	24,89

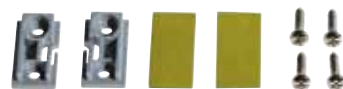

Kit de fixation pour profil MEC Drawer

Pour profil MEC DRAWER.

Matière : plastique.
 Finition : aluminium.

Code (1 kit)	Prix € HT
244 753	3,85

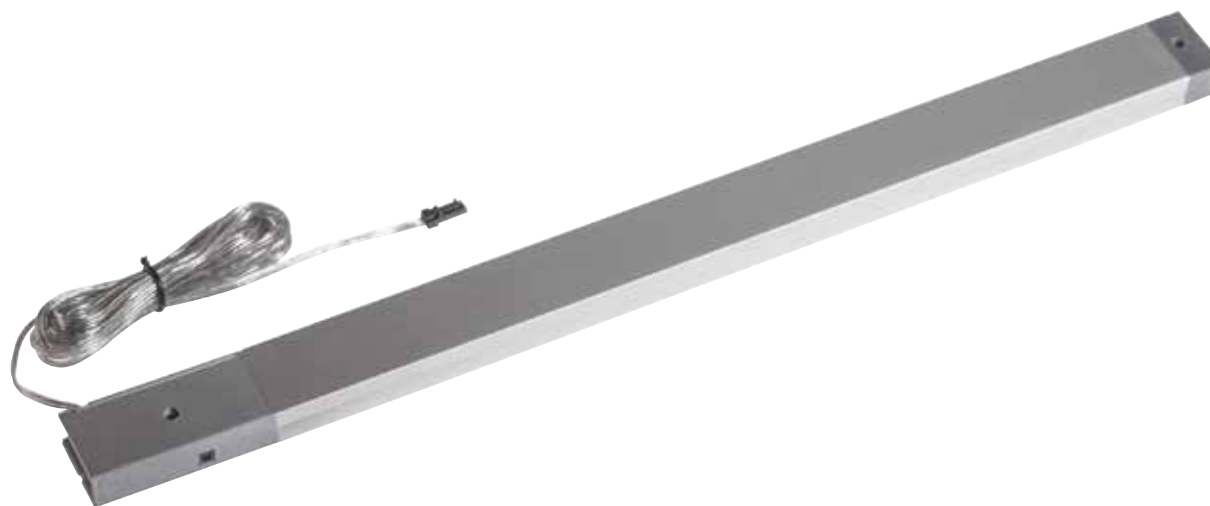

MECCANO
MEC RACK

BARRE DE PENDERIE

12 V

*Fabriquez vos propres
luminaires rapidement
et à votre mesure !*



En vidéo
sur notre
site web



Profil aluminium MEC Rack

Pour bandes LED souples de 5 mm de largeur.

Recoupable.
Permet de fabriquer vos propres luminaires.
Matière : aluminium.
Largeur : 12 mm.
Hauteur : 35,5 mm.

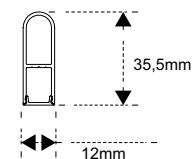

Au-delà de 1500 mm, utiliser un support de renfort central.

Finition	Long. mm	Code (1 longueur)	Prix € HT
Anodisé	3 000	244 773	47,06
Noir mat	3 000	244 778	63,31

Protection adhésive pour profil MEC Rack

Pour profil MEC RACK.

Fixation adhésive à coller sur le profil
aluminium pour le protéger.

Finition	Long. mm	Code (1 longueur)	Prix € HT
Gris*	1 300 x 3	244 878	12,17
Noir mat	5 000	244 883	19,70

* livré en 3 morceaux de 1 300 mm.



Bandes LED
flexibles adhésives
& interrupteurs
compatibles p.52-55





Diffuseur pour profil MEC Rack

Pour profil MEC RACK.

Matière : plastique.
 Largeur du diffuseur : 12 mm.
 Recoupable.

Finition	Long. mm	Code (1 longueur)	Prix € HT
Opaque	3 000	244 788	18,81

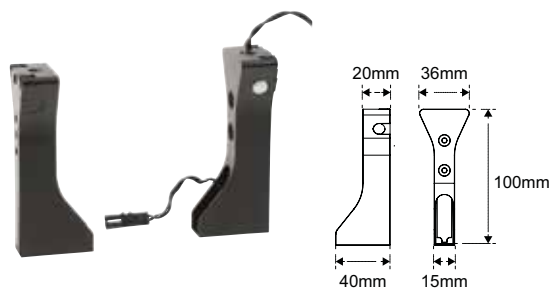

Kit de fixation pour profil MEC Rack



Détecteur de présence / mouvement intégré.
 Allumage automatique à l'ouverture de la porte.

Pour profil MEC RACK.

Matière : PVC.
 Hauteur : 100 mm.
 Largeur : 36 / 15 mm.
 Hauteur maximum de détection : 2 600 mm.

Tempo : 30 secondes.

Composition :
 - 1 support avec détecteur à placer à gauche ou à droite,
 - 1 support.

Finition	Sens	Code (1 kit)	Prix € HT
Anodisé	Gauche	244 808	81,38
Anodisé	Droite	244 813	81,38
Noir mat	Gauche	244 823	81,38
Noir mat	Droite	244 843	81,38



Support de fixation central pour profil MEC Rack

Pour profil MEC RACK.

Matière : PVC.
 Hauteur : 100 mm.
 Largeur : 20 mm.

Finition	Code (1 pièce)	Prix € HT
Anodisé	244 848	19,70
Noir mat	244 858	19,70

MECCANO

BANDES LED FLEXIBLES ADHÉSIVES

12 V

Fabriquez vos propres luminaires rapidement et à votre mesure !



En vidéo sur notre site web

Bande LED flexible adhésive Strip Reel 12 V - 10 mm

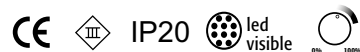

Fixation par bande adhésive. Longueur : 5 000 mm. Les chutes sont réutilisables grâce au câble de raccordement Strip Reel. (248 072).

Largeur : 10 mm. Les bandes LED peuvent se raccorder entre elles grâce au raccord Soft Link. Épaisseur : 1,6 mm. CRI : > 80.

Pour un fonctionnement optimal, les bandes LED doivent impérativement être installées dans des profils aluminium.

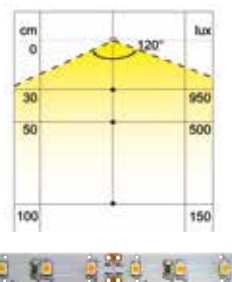

72 LED / mètre

Recoupable tous les 42 mm.

500 lux à 50 cm. Pour une luminosité homogène, il est possible de créer des bandes LED de longueur maximum : 4 500 mm. Puissance : 39 W.

Puissance W/m	°Kelvin/Couleur	Code (1 longueur)	Prix € HT
7,8 / m	3 000 / Blanc chaud	248 009	130,19
7,8 / m	4 000 / Blanc naturel	248 016	130,19
7,8 / m	6 000 / Blanc froid	248 023	130,19

Livré sans câble de raccordement.

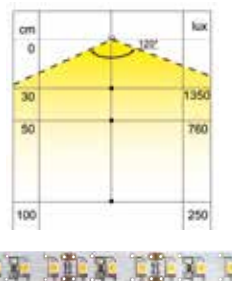

108 LED / mètre

Recoupable tous les 28 mm.

760 lux à 50 cm. Pour une luminosité homogène, il est possible de créer des bandes LED de longueur maximum : 3 000 mm. Puissance : 59 W.

Puissance W/m	°Kelvin/Couleur	Code (1 longueur)	Prix € HT
11,8 / m	3 000 / Blanc chaud	248 030	164,21
11,8 / m	4 000 / Blanc naturel	248 037	164,21
11,8 / m	6 000 / Blanc froid	248 044	164,21

Livré sans câble de raccordement.

Bande LED flexible adhésive Strip Reel EDC 12 V - 10 mm



120 LED / mètre

2 couleurs d'éclairage sur la même bande LED : 3 000 °Kelvin (blanc chaud) et 4 000 °Kelvin (blanc naturel).

Recoupable tous le 25 mm.

Largeur : 10 mm. Pour une luminosité homogène, il est possible de créer des bandes LED de longueur maximum : 2 800 mm. Puissance : 65 W. CRI : > 80. EDC : Emotion Dual Color.

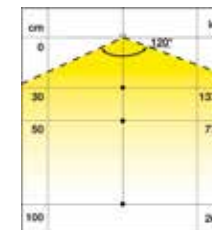

Pour un fonctionnement optimal, les bandes LED doivent impérativement être installées dans des profils aluminium.

Puissance W/m	°Kelvin/Couleur	Code (1 pièce)	Prix € HT
13 / m	3 000 / 4 000	248 451	190,67

Câble de raccordement pour bande LED Strip Reel 12 V - 10 mm

Permet le raccordement d'une bande LED d'une largeur de 10 mm au convertisseur.

Long. mm	Code (1 longueur)	Prix € HT
3 000	248 072	4,95

Article livré avec un clip de blocage.



Câble de connexion SOFT LINK pour bande LED Strip Reel 12 V - 10 mm

Pour raccorder 2 bandes LED Strip Reel d'une largeur de 10 mm entre elles.

Long. mm	Code (1 longueur)	Prix € HT
100	248 079	4,54
400	248 086	4,74
700	248 093	4,95

Article livré avec 2 clips de blocage.



Bande micro LED flexible adhésive Strip Reel EDC 12 V - 5 mm



120 + 120 LED / mètre

Idéale pour les profils micro MECCANO et MEC RACK.

Fixation par bande adhésive. Longueur : 5 000 mm.
Les chutes sont réutilisables grâce au câble de raccordement Strip Reel.
Recoupable tous les 25 mm.

Largeur : 5 mm.
Épaisseur : 1,6 mm.
750 lux à 50 cm.
CRI : > 90.
EDC : Emotion Dual Color.

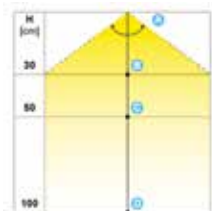

Pour une luminosité homogène, il est possible de créer des bandes LED de longueur maximum : 2 800 mm.
Pour un fonctionnement optimal, les bandes LED doivent impérativement être installées dans des profils aluminium.

Puissance W	°Kelvin/Couleur	Code (1 longueur)	Prix € HT
65	De 3 000 (Blanc chaud) à 4 000 (Blanc naturel)	245 333	175,13

Livré sans câble de raccordement.

Câble de raccordement pour bande LED Strip Reel 12 V - 5 mm

Permet le raccordement d'une bande LED d'une largeur de 5 mm au convertisseur.

Long. mm	Code (1 longueur)	Prix € HT
3 000	245 338	10,20

Article livré avec un clip de blocage.



Câble de connexion pour bande LED Strip Reel 12 V - 5 mm

Pour raccorder 2 bandes LED Strip Reel d'une largeur de 5 mm entre elles.

Long. mm	Code (1 longueur)	Prix € HT
100	245 348	10,00
400	245 368	10,55
700	245 373	10,96

Article livré avec 2 clips de blocage.



MECCANO

INTERRUPTEURS

12 V

*Fabriquez vos propres
luminaires rapidement
et à votre mesure !*



**En vidéo
sur notre
site web**

Interrupteur Touch MEC 12 V



Pour la gamme de profil MEC 1/2/3/4 et 5.
Non compatible avec MEC 2 SMALL,
MEC DRAWER et MEC RACK.

Longueur de montage : 85 mm.
Bouton avec LED lumineuse blanche. Fonction on/off.
Réglage de la luminosité (2 niveaux)

Code (1 pièce)	Prix € HT
248 100	18,35

Article livré avec câble de raccordement de 3 000 mm et clips de blocage.



Interrupteur Sensor MEC 12 V



Détecteur de mouvement (environ 5 mètres).

Temporisation : 20 sec.
Longueur : 90 mm.

Pour MEC 1/3/4/5

Pour la gamme de profil MEC 1/3/4 et 5.
Non compatible avec MEC 2, MEC 2 SMALL,
MEC DRAWER et MEC RACK.

Code (1 set)	Prix € HT
248 107	71,64

Article livré avec câble de 3 000 mm et clips de blocage,
diffuseur transparent/opaque avec trou.



Pour MEC 2

Longueur : 90 mm

Code (1 set)	Prix € HT
248 114	71,64

Article livré avec câble de 3 000 mm et clips de blocage,
diffuseur transparent/opaque avec trou.



Interrupteur infra-rouge MEC 12 V



Pour MEC 1/3/4/5

Détection de proximité (environ 50 mm).
Fonction ON / OFF.

Pour la gamme de profil MEC 1/3/4 et 5.
Non compatible avec MEC 2, MEC 2 SMALL,
MEC DRAWER et MEC RACK.

Longueur : 90 mm.

Code (1 set)	Prix € HT
248 121	22,67

Article livré avec câble de 3 000 mm et clips de blocage,
diffuseur transparent/opaque avec évidement.



Pour MEC 2

Détection de proximité (environ 50 mm).

Uniquement pour montage à encastrer MEC 2.

Longueur : 90 mm.

Code (1 set)	Prix € HT
248 128	22,67

Article livré avec câble de 3 000 mm et clips de blocage,
diffuseur transparent/opaque avec évidement.



Interrupteur infra-rouge MICRO MEC 12 V



Détection de proximité (environ 50 mm).

Longueur : 57 mm.
Fonction ON/OFF.
Permet de varier la température
d'éclairage de 3 000° Kelvin (blanc chaud)
à 4 000° Kelvin (blanc naturel).

Pour MICRO MEC 1/3

Détection de proximité (environ 50 mm).

Pour la gamme de profil MICRO MEC 1/3.
Non compatible avec MICRO MEC 2.

Largeur diffuseur : 12 mm.

Code (1 set)	Prix € HT
245 383	52,10

Article livré avec câble de 3 000 mm et clips de blocage,
diffuseur transparent/opaque avec évidement.

Pour MICRO MEC 2

Uniquement pour montage à encastrer MICRO MEC 2.

Largeur diffuseur : 16 mm.

Code (1 set)	Prix € HT
245 393	52,10

Article livré avec câble de 3 000 mm et clips de blocage,
diffuseur transparent/opaque avec évidement.



12V

Principalement utilisé pour un **éclairage diffus**.

Cette intensité est la plus répandue pour souligner les contours, mettre en valeur l'espace. Elle s'adapte à toutes les pièces.

Nécessite un convertisseur 12 V / 230 V

Spots LED

NUBE

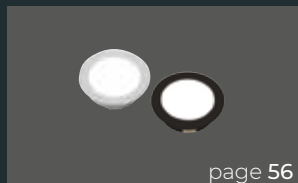

BLUES



LUCKY 5



SHAPING

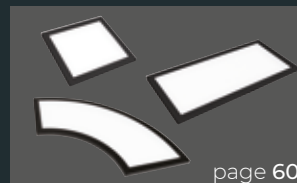

FLEXPOT

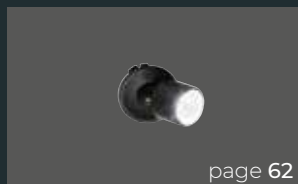

PLINTHY

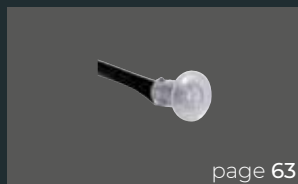

LEGIS



AERA LIGHT



Bandes LED souples

MINI OCTOPUS

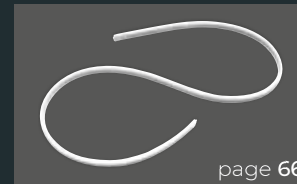

Profils LED

MALINDI



LUGANO



KUBI



Réglettes LED

MICROLINE

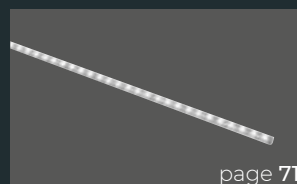

MINI CORNER



Panneau luminaire LED

SOLARIS PLUS



Panneau crédence LED

K CONCEPT

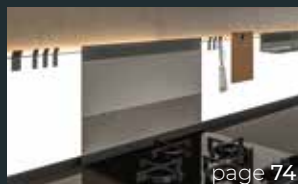

Convertisseurs, interrupteurs & accessoires

MECCANO DRIVER



STANDARDS



SPOTS LED NUBE

12 V

3 dimensions disponibles.

*LED de puissance
sans point lumineux.*

*Pose à encastrer ou en applique
avec la bague de réhausse.*

Pour cuisine, chambre, séjour.



Spots led NUBE 35 12 V

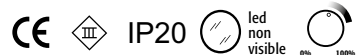

Matière : acier.
Diamètre extérieur : 40 mm.
Diamètre d'encastrement : 35 mm.
Épaisseur d'encastrement : 12 mm.
170 lux à 50 cm.
CRI : > 80.

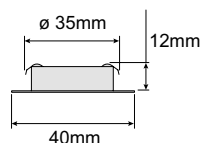
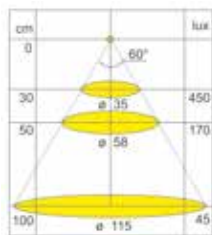

Kit 3 spots

135 lumen/watt pour le kit.

Composition :

- 3 spots de 1,8 watts, avec câble de raccordement de 2 500 mm,
- 1 convertisseur 15 watts avec câble d'alimentation de 2 000 mm,
- 1 distributeur 6 sorties avec câble de raccordement de 500 mm.

Finition	Puissance W	*Kelvin/Couleur	Code (1 kit)	Prix € HT
Gris métal	3 x 1,8	4 000 / Blanc naturel	244 113	79,07
Noir mat	3 x 1,8	4 000 / Blanc naturel	244 123	79,07

Article livré avec câble d'alimentation de 2 000 mm.

Spot seul

45 lumen/watt.

Finition	Puissance W	*Kelvin/Couleur	Code (1 pièce)	Prix € HT
Gris métal	1,8	4 000 / Blanc naturel	247 862	16,94
Noir mat	1,8	4 000 / Blanc naturel	244 143	16,94

Article livré avec un câble de raccordement de 2 500 mm et sans convertisseur.



Bague de rehausse

Bague de réhausse droite pour montage en applique.
Matière : acier.
Diamètre : 40 mm. Hauteur : 14 mm.

Finition	Code (1 pièce)	Prix € HT
Gris métal	247 869	2,89
Noir mat	244 148	2,89

Spots led NUBE 58 12 V

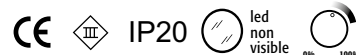

Matière : acier.
Diamètre extérieur : 64 mm.
Diamètre d'encastrement : 58 mm.
Épaisseur d'encastrement : 12 mm.
275 lux à 50 cm.
CRI : > 80.

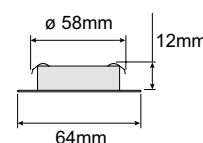
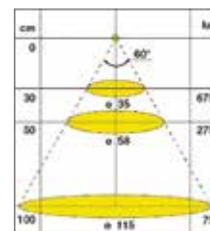

Kit 3 spots

192 lumen/watt pour le kit.

Composition :

- 3 spots de 2,5 watts, avec câble de raccordement de 2 500 mm,
- 1 convertisseur 15 watts avec câble d'alimentation de 2 000 mm,
- 1 distributeur 6 sorties avec câble de raccordement de 500 mm.

Finition	Puissance W	*Kelvin/Couleur	Code (1 kit)	Prix € HT
Gris métal	3 x 2,5	4 000 / Blanc naturel	248 786	89,63
Noir mat	3 x 2,5	4 000 / Blanc naturel	244 078	89,63

Article livré avec câble d'alimentation de 2 000 mm.

Spot seul

64 lumen/watt.

Finition	Puissance W	*Kelvin/Couleur	Code (1 pièce)	Prix € HT
Gris métal	2,5	4 000 / Blanc naturel	243 653	27,07
Noir mat	2,5	4 000 / Blanc naturel	244 073	27,07

Article livré avec un câble de raccordement de 2 500 mm et sans convertisseur.



Bague de réhausse

Bague de réhausse droite pour montage en applique.
Matière : acier.
Diamètre : 64 mm. Hauteur : 14 mm.

Finition	Code (1 pièce)	Prix € HT
Gris métal	244 088	3,33
Noir mat	244 108	3,33

Spots led NUBE 68 12 V

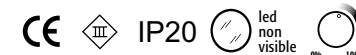

Matière : acier.
Diamètre extérieur : 74 mm.
Diamètre d'encastrement : 68 mm.
Épaisseur d'encastrement : 12 mm.
350 lux à 50 cm.
CRI : > 80.

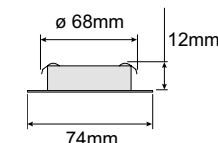
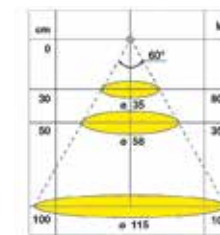

Kit 3 spots

195 lumen/watt pour le kit.

Composition :

- 3 spots de 3 watts, avec câble de raccordement de 2 500 mm,
- 1 convertisseur 15 watts avec câble d'alimentation de 2 000 mm,
- 1 distributeur 6 sorties avec câble de raccordement de 500 mm.

Finition	Puissance W	*Kelvin/Couleur	Code (1 kit)	Prix € HT
Gris métal	3 x 3	4 000 / Blanc naturel	244 158	122,14
Noir mat	3 x 3	4 000 / Blanc naturel	244 178	122,14

Article livré avec câble d'alimentation de 2 000 mm.

Spot seul

65 lumen/watt pour le spot.

Finition	Puissance W	*Kelvin/Couleur	Code (1 pièce)	Prix € HT
Gris métal	3	4 000 / Blanc naturel	248 591	31,59
Noir mat	3	4 000 / Blanc naturel	244 183	31,59

Article livré avec un câble de raccordement de 2 500 mm et sans convertisseur.



Bague de réhausse

Bague de réhausse droite pour montage en applique.
Matière : acier.
Diamètre : 74 mm. Hauteur : 14 mm.

Finition	Code (1 pièce)	Prix € HT
Gris métal	240 058	4,24
Noir mat	244 193	4,24

SPOT LED BLUES

12 V

Spot avec LED
de puissance
sans points lumineux.

Pose à encastrer
ou en applique
(bague droite ou oblique).

Spot LED Blues 12 V

Pose en applique.
Pour cuisine, chambre, séjour.

Matière : acier.
Largeur : 105 mm.
Profondeur : 95 mm.
Épaisseur : 22 mm.
200 lux à 50 cm.
CRI : > 80.

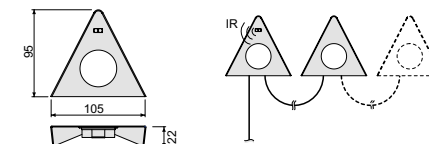
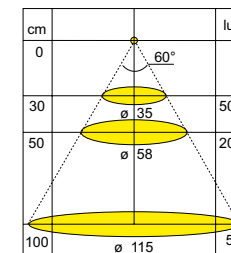

Kit 3 spots

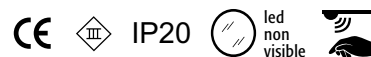

Possible de brancher jusqu'à 5 spots supplémentaires.

Interrupteur On/Off intégré sur un spot.

135 lumen/watt pour le kit.

Composition :

- 3 spots de 1,8 watts, avec câble de raccordement de 2 500 mm,
- 1 convertisseur 15 watts avec câble d'alimentation de 2 000 mm,
- 1 distributeur 6 sorties avec câble de raccordement de 500 mm.

Finition	Puissance W	*Kelvin/Couleur	Code (1 pièce)	Prix € HT
Gris métal	3 x 1,8	4 000 / Blanc naturel	247 876	103,95

Article livré avec câble d'alimentation de 2 000 mm.

Spot seul

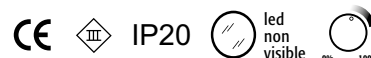

45 lumen/watt pour le spot.

Finition	Puissance W	*Kelvin/Couleur	Code (1 pièce)	Prix € HT
Gris métal	1,8	4 000 / Blanc naturel	247 883	18,24

Article livré avec câble de raccordement de 2 500 mm et sans convertisseur.

Compatible
Convertisseur
+ interrupteurs 12 V
MECCANO DRIVER p.76-77

Compatible
Convertisseurs
+ interrupteurs 12 V
STANDARD p.78-79

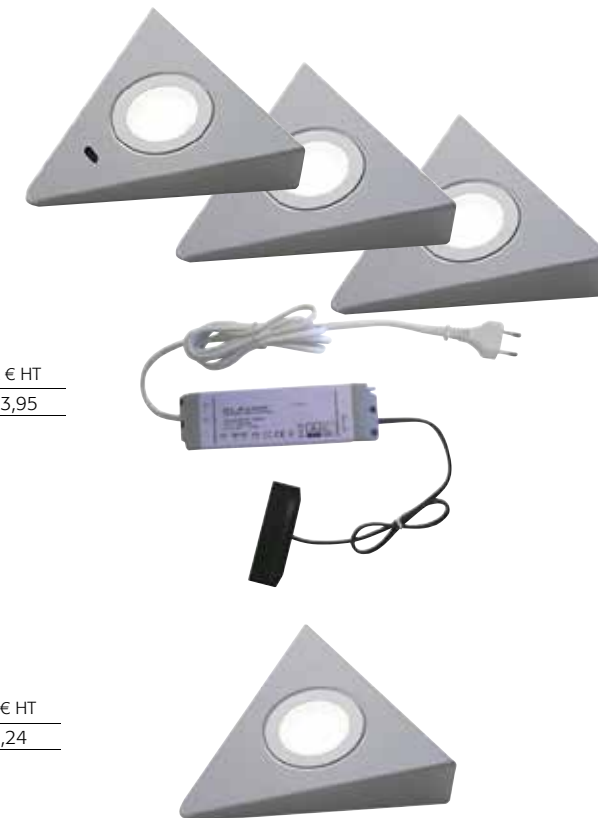

SPOT LED LUCKY 5 12 V

LED de puissance
dernière génération
sans point lumineux.

Pose en applique.
Pour cuisine, chambre,
séjour, magasin.



Spot rectangle Lucky 5 12 V

Matière : acier.
Dimensions : 175 x 50 mm.
Épaisseur : 6,5 mm.
350 lux à 50 cm. 65 lumen/watt.
CRI : > 80.

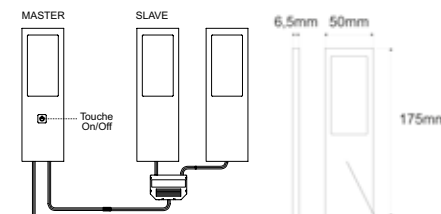
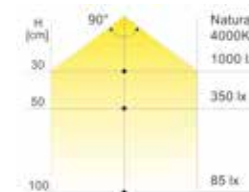

Spot maître avec interrupteur touch

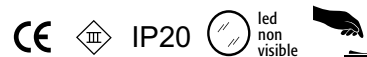

Interrupteur ON/OFF Touch intégré.

Permet également de piloter jusqu'à 6 spots supplémentaires.

Finition	Puissance W	°Kelvin/Couleur	Code (1 pièce)	Prix € HT
Noir mat	4	4 000 / Blanc naturel	244 263	44,51

Article livré avec câble de raccordement de 2 500 mm et distributeur 6 sorties et sans convertisseur.



Spot supplémentaire slave

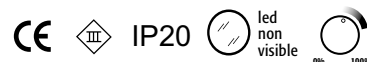

Peut être piloté par le spot LED LUCKY 5 avec interrupteur TOUCH ou le Système MECCANO DRIVER.

Finition	Puissance W	°Kelvin/Couleur	Code (1 pièce)	Prix € HT
Noir mat	4	4 000 / Blanc naturel	244 288	34,97

Article livré avec câble de raccordement de 2 500 mm et sans convertisseur.



SPOTS LED SHAPING

12 V

3 dimensions.

LED de puissance dernière génération sans point lumineux.

Pose en applique.

Pour cuisine, chambre, séjour, magasin.



Spots led Shaping 12 V

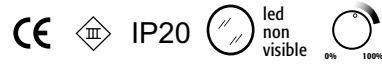

Matière : acier.
Épaisseur : 5 mm.
CRI : > 80.

Compatible
Convertisseur
+ interrupteurs 12 V
MECCANO DRIVER p.78-79

Compatible
Convertisseurs
+ interrupteurs 12 V
STANDARD p.80-81

Spot carré extra plat Shaping S

Dimensions : 100 x 100 mm.
210 lux à 50 cm. 50 lumen/watt.

Finition	Puissance W	°Kelvin/Couleur	Code (1 pièce)	Prix € HT
Blanc	3	4 000 / Blanc naturel	244 213	40,80
Noir mat	3	4 000 / Blanc naturel	244 218	48,34

Article livré avec câble de raccordement de 2 000 mm et sans convertisseur.

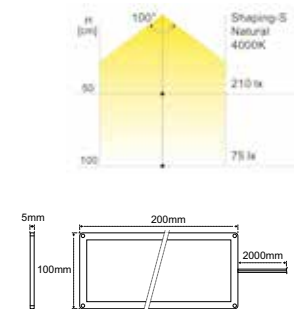

Spot rectangle extra plat Shaping R

Dimensions : 200 x 100 mm.
425 lux à 50 cm. 58 lumen/watt.

Finition	Puissance W	°Kelvin/Couleur	Code (1 pièce)	Prix € HT
Blanc	6	4 000 / Blanc naturel	244 228	67,13
Noir mat	6	4 000 / Blanc naturel	244 248	75,88

Article livré avec câble de raccordement de 2 000 mm et sans convertisseur.

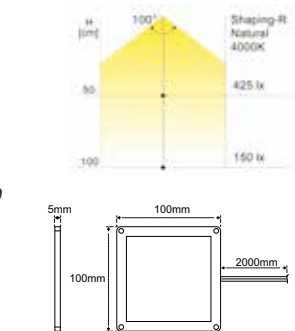
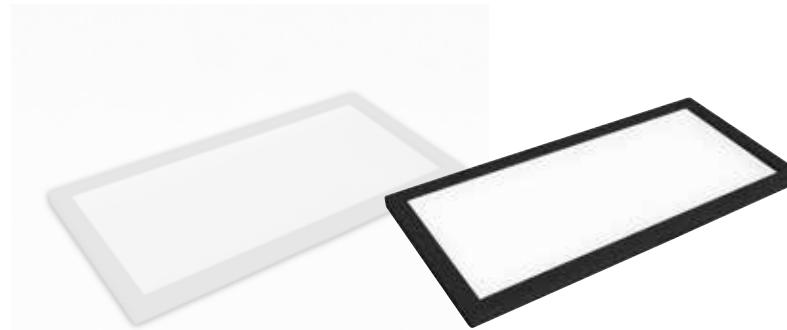

Spot rectangle extra plat Shaping C

Dimensions : 200 x 200 mm.
575 lux à 50 cm. 70 lumen/watt.

Finition	Puissance W	°Kelvin/Couleur	Code (1 pièce)	Prix € HT
Blanc	7	4 000 / Blanc naturel	245 848 *	93,69
Noir mat	7	4 000 / Blanc naturel	245 858 *	103,74

Article livré avec câble de raccordement de 2 000 mm et sans convertisseur.

* Nous consulter pour le délai

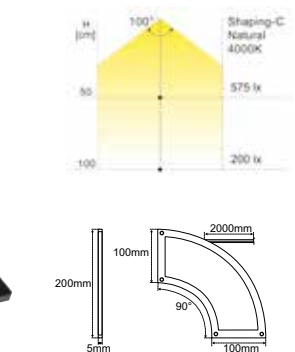

SPOT LED ORIENTABLE FLEXSPOT

12 V

*Spot Emotion qui permet
une variation de la température
d'éclairage de 3 000 à 4 000 kelvin.*

*Offre un éclairage uniforme et
confortable (niches, vitrines...),
grâce à l'écran micropismatique.*

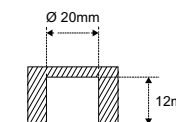
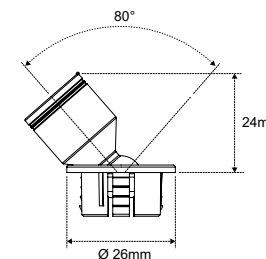
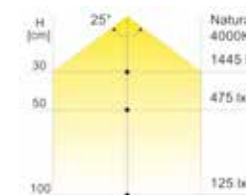

Spot LED orientable Flexspot 12 V



Spot orientable à 80° semi-encastrable avec optique étroite (25°).
Matière : aluminium.
Diamètre extérieur : 26 mm.
Diamètre d'encastrement : 20 mm.
Épaisseur d'encastrement : 12 mm.
475 lux à 50 cm. 46 lumen/watt.
CRI : > 80.

Finition	Puissance W	°Kelvin/Couleur	Code (1 pièce)	Prix € HT
Noir mat	1,3	3 000 / Blanc chaud à 4 000 / Blanc naturel	244 298	30,99

Article livré avec câble de raccordement de 2 500 mm et sans convertisseur.

Compatible
Convertisseur
+ interrupteurs 12 V
MECCANO DRIVER p.78-79

Compatible
Convertisseurs
+ interrupteurs 12 V
STANDARD p.80-81





SPOT LED PLINTHY

12 V

*L'optique a été conçue
pour réduire
l'éblouissement.*

Pose à encastrer.

*Spécial plinthe, balisage,
marche. Faible puissance.*

Spot LED Plinthy 12 V

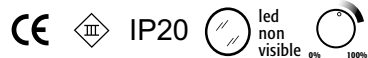

Matière : PVC.
Diamètre extérieure : 15 mm.
Diamètre d'encastrement : 8,5 mm.
Longueur : 14 mm.
Livré avec 2 câbles de 700 mm : 1 fiche mâle et 1 fiche femelle,
permettant de relier les spots entre eux.
10 lux à 50 cm. 43 lumen/watt (6 lumen pour 1 spot).
CRI : > 80.

Finition	Puissance W	°Kelvin/Couleur	Code (1 pièce)	Prix € HT
Transparent	0,14	3 000 / Blanc chaud	244 283	8,22
Transparent	0,14	4 000 / Blanc naturel	244 318	8,22

Article livré avec 2 câbles de 700 mm et sans convertisseur.

Compatible
Convertisseur
+ interrupteurs 12 V
MECCANO DRIVER p.78-79

Compatible
Convertisseurs
+ interrupteurs 12 V
STANDARD p.80-81

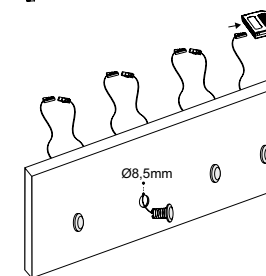
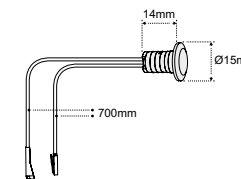
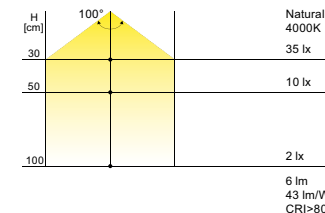

SPOT LED LEGIS

12 V

Interrupteur ON/OFF
et prise USB intégrés.

Spot de tête de lit
avec un bras flexible,
idéal comme lampe de lecture.

Spot LED Legis 12 V



Matière : acier.
Longueur : 480 mm.
Diamètre spot : 25 mm.
Diamètre base : 60 mm.
Épaisseur : 19 mm.
515 lux à 50 cm. 70 lumen/watt.
CRI : > 80.

Finition	Puissance W	°Kelvin/Couleur	Code (1 pièce)	Prix € HT
Gris métal	1,2	3 000 / Blanc chaud	244 253	55,60

Article livré avec câble de raccordement de 2 500 mm et sans convertisseur.

Compatible
Convertisseur
+ interrupteurs 12 V
MECCANO DRIVER p.78-79

Compatible
Convertisseurs
+ interrupteurs 12 V
STANDARD p.80-81

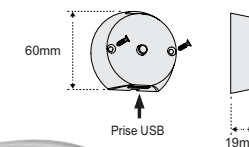
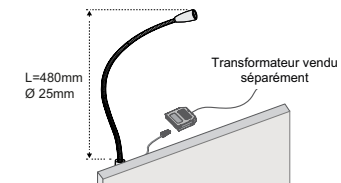
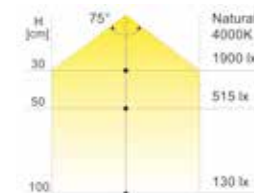



ENSEMBLE 2 SPOTS LED AERA LIGHT 12 V

LED orientable avec interrupteur-variateur.

*Pose en applique.
Pour tête de lit.*

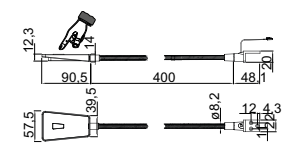
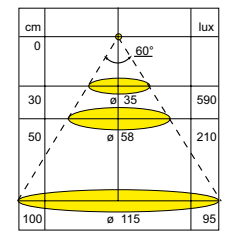

Ensemble 2 spots LED area light 12 V

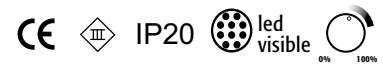

Matière : acier.
 Longueur du flexible : 400 mm.
 Diamètre : 8,5 mm.
 Longueur du spot : 90,5 mm.
 Épaisseur : 14 mm.
 210 lux à 50 cm. 55 lumen/watt.
 CRI : > 80.

Composition :
 - 2 spots Arealight,
 - 1 convertisseur

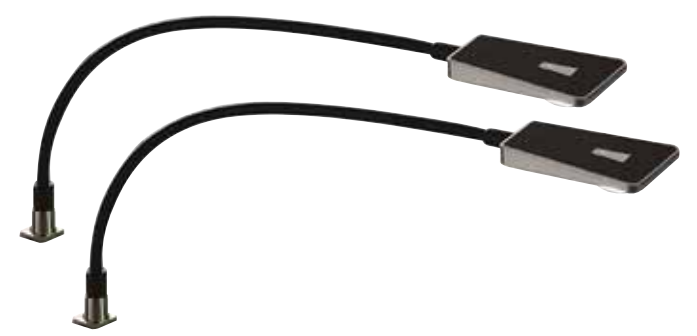

Finition	Puissance W	Nb de LED	°Kelvin/Couleur	Code (1 set)	Prix € HT
Noir	2 x 1,4	2 x 30	3 400 / Blanc chaud	249 945	161,38
Blanc	2 x 1,4	2 x 30	3 400 / Blanc chaud	249 938	161,38

Article livré avec câble de raccordement de 1 800 mm et convertisseur.

BANDE LED SOUPLE MINI OCTOPUS 12 V DUAL COLOR

Formes libres.

Montage sans profil aluminium ni diffuseur.

*Les profilés souples peuvent être recoupés
et installés en rainure par simple pression.*

Clips (en option) pour installation en applique.

Bande LED souple Mini Octopus 12 V Dual color



Profilé en silicone souple qui permet de mettre en valeur les formes et les contours du meuble en créant des lignes de lumières diffuses et homogènes d'une largeur de 4 mm seulement.

Dimensions (l x H) : 4 x 10 mm.

Dimensions d'encastrement (l x H) : 4,5 x 10,5 mm.

Recoupable tous les 25 mm.

Longueur de 1 000 mm :

1 câble de raccordement de 100 mm.

Longueur de 3 000 et 6 000 mm :

2 câbles de raccordement de 100 mm.

Blanc chaud : 250 lux à 50 cm.

Blanc naturel : 280 lux à 50 cm.

304 lumens/mètre.

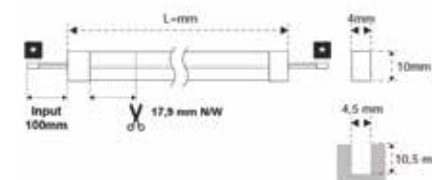
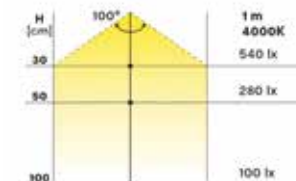
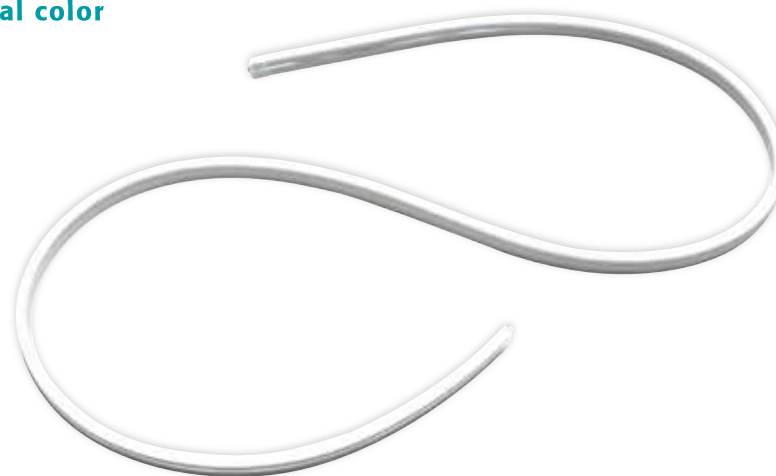

Long. mm	Puissance W	°Kelvin/Couleur	Code (1 longueur)	Prix € HT
1 000	10	3 000 - 4 000 / Blc chaud - Blc naturel	245 908	56,47
3 000	30	3 000 - 4 000 / Blc chaud - Blc naturel	245 918	136,75
6 000	60	3 000 - 4 000 / Blc chaud - Blc naturel	245 928	267,31

Compatible
 Convertisseur
 + interrupteurs 12 V
MECCANO DRIVER p.78-79

Compatible
 Convertisseurs
 + interrupteurs 12 V
STANDARD p.80-81

Clips pour Mini Octopus pose en applique

Matière : métal.

Code (1 set)	Prix € HT
245 933	5,58

Set de 3 pièces.



PROFIL LED MALINDI

12 V

Pose à encastrer.

Profil avec interrupteur tactile et variateur.

Pour cuisine, chambre, séjour, magasin.

Profil LED Malindi 12 V



Matière : aluminium.
Matière diffuseur : plastique opaque.
Largeur d'encastrement : 14,5 mm.
Épaisseur d'encastrement : 12 mm.
400 lux à 50 cm. 40 lumen/watt.
CRI : > 80.

Finition	Puissance W	Long. mm	°Kelvin/Couleur	Code (1 pièce)	Prix € HT
Blanc	4,6	500	4 000 / Blanc naturel	249 812	98,94
Blanc	7,8	760	4 000 / Blanc naturel	249 819	123,11
Blanc	10,4	1 000	4 000 / Blanc naturel	249 826	152,16

Article livré avec câble de raccordement de 3 000 mm et sans convertisseur.

Compatible
Convertisseurs
+ interrupteurs 12 V
STANDARD p.78-79

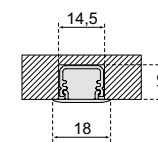
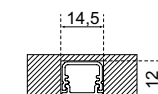
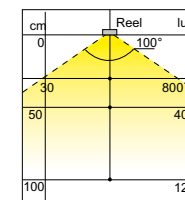

PROFIL LED LUGANO

12 V

*Eclairage optimal
du plan de travail
grâce à son orientation.*

Pose en applique.

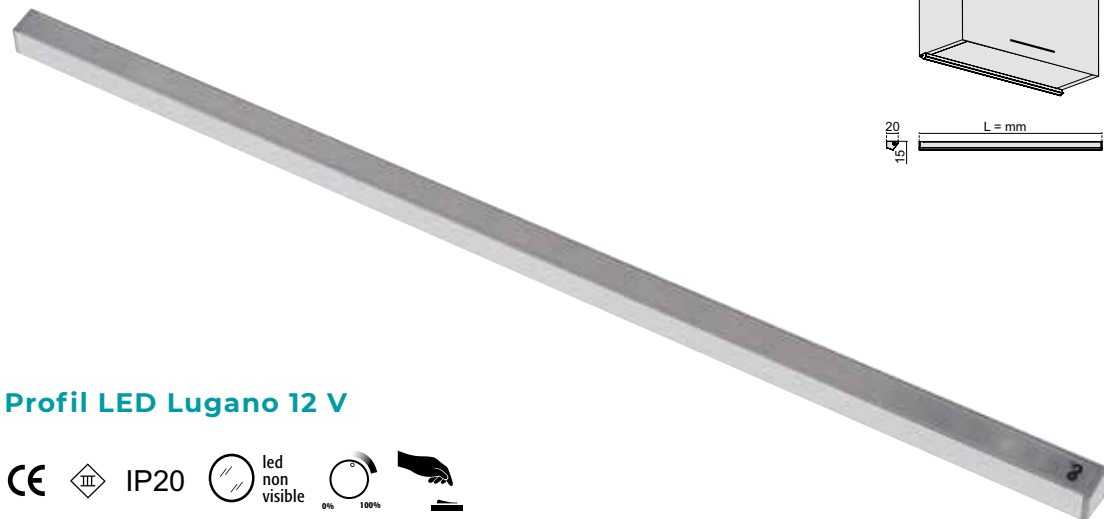

cm	lux	Reel
0		
30	600	
50	300	
100	110	

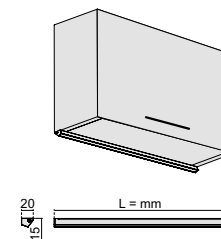

Profil LED Lugano 12 V



Profil avec interrupteur tactile et variateur.
Pour cuisine, chambre, séjour, magasin.

Matière : aluminium.
Matière diffuseur : plastique transparent.
Largeur : 20 mm.
Épaisseur : 15 mm.
300 lux à 50 cm. 40 lumen/watt.
CRI : > 80.

Finition	Puissance W	Long. mm	°Kelvin/Couleur	Code (1 pièce)	Prix € HT
Anodisé	4,4	450	4 000 / Blanc naturel	249 833	90,04
Anodisé	6,1	600	4 000 / Blanc naturel	249 840	100,77
Anodisé	9,6	900	4 000 / Blanc naturel	249 847	128,03
Anodisé	13,1	1 200	4 000 / Blanc naturel	249 854	154,90

Article livré avec câble de raccordement de 3 000 mm et sans convertisseur.

Compatible
Convertisseurs
+ interrupteurs 12 V
STANDARD p.78-79



PROFIL LED KUBI

12 V

Éclairage sur 3 côtés.
Interrupteur infra-rouge
avec fonction On / Off.

Pose en applique.

Profil LED Kubi 12 V



Pose en applique sous les meubles hauts,
sous les étagères et à l'intérieur des meubles.
Pour cuisine, chambre, séjour.

Diffuseur opaque.
CRI : > 80.

Finition	Puissance W	Long. mm	°Kelvin/Couleur	Code (1 pièce)	Prix € HT
Blanc	5,8	600	4 000 / Blanc naturel	246 806	84,21
Blanc	9,1	900	4 000 / Blanc naturel	246 869	103,06
Blanc	12,3	1 200	4 000 / Blanc naturel	246 876	120,89

Article livré avec câble de raccordement de 3 000 mm et sans convertisseur.

Compatible
Convertisseurs
+ interrupteurs 12 V
STANDARD p.80-81

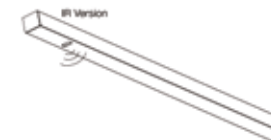
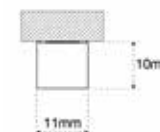
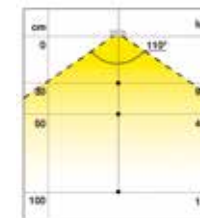



RÉGLLETTE LED MICROLINE

12 V

LED de puissance.

*Micro profil pour tout type
de meuble.*

*Pose en applique pour angle
ou à encastrer.*

Réglette LED Microline 12 V



Matière : aluminium.
Largeur : 4,3 mm.
Hauteur : 3,1 mm.
Épaisseur : 4,1 mm.
1 sortie pour longueur de 600.
2 sorties pour longueur de 1 000.
Fixation par adhésif 3M.

Compatible
Convertisseur
+ interrupteurs 12 V
MECCANO DRIVER p.78-79

Compatible
Convertisseurs
+ interrupteurs 12 V
STANDARD p.80-81



Microline 45°

Pose en applique pour angle.
Pour cuisine, chambre, séjour.

150 lux à 50 cm. 80 lumen/watt.
CRI : 80.

Finition	Puissance W	Long. mm	°Kelvin/Couleur	Code (1 pièce)	Prix € HT
Anodisé	4,9	600	4 000 / Blanc naturel	247 834	52,68
Anodisé	8,3	1 000	4 000 / Blanc naturel	247 841	64,58

Article livré avec câble de raccordement de 3 000 mm et sans convertisseur.

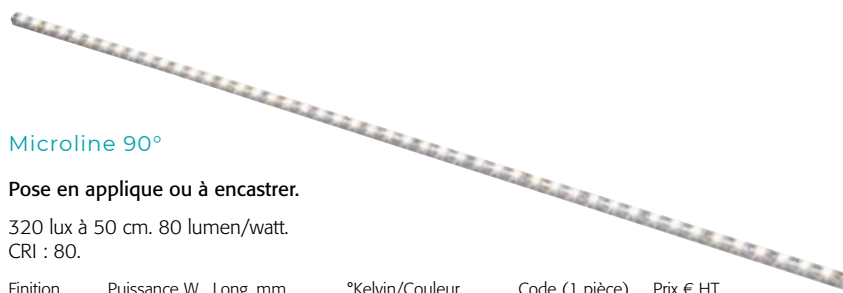
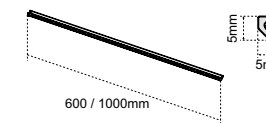
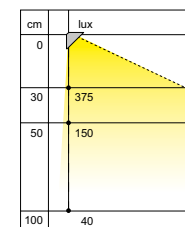

Microline 90°

Pose en applique ou à encastrer.

320 lux à 50 cm. 80 lumen/watt.
CRI : 80.

Finition	Puissance W	Long. mm	°Kelvin/Couleur	Code (1 pièce)	Prix € HT
Anodisé	4,9	600	4 000 / Blanc naturel	247 848	52,68
Anodisé	8,3	1 000	4 000 / Blanc naturel	247 855	64,58

Article livré avec câble de raccordement de 3 000 mm et sans convertisseur.

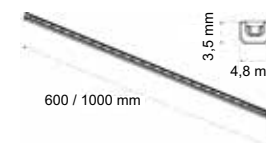
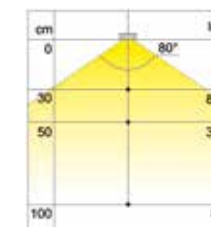

RÉGLLETTE LED D'ANGLE MINICORNER

12 V

Avec ou sans
interrupteur tactile
Pose en applique.

Réglette LED d'angle Minicorner 12 V

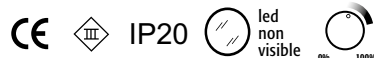

Pose en applique.
Pour cuisine, chambre, séjour.

Matière : aluminium.
Largeur : 26,5 mm.
Hauteur : 26,5 mm.
400 lux à 50 cm. 55 lumen/watt.
CRI : > 80.

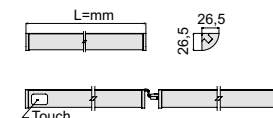
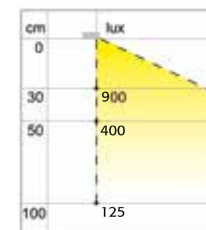

Avec interrupteur tactile



Avec interrupteur tactile ON/OFF.

Finition	Puissance W	Long. mm	°Kelvin/Couleur	Code (1 pièce)	Prix € HT
Anodisé	4	450	4 000 / Blanc naturel	247 771	42,45
Anodisé	4,5	500	4 000 / Blanc naturel	247 778	44,89
Anodisé	6	600	4 000 / Blanc naturel	247 785	49,42
Anodisé	9	900	4 000 / Blanc naturel	247 792	64,17
Anodisé	12	1 200	4 000 / Blanc naturel	247 799	77,75

Article livré avec câble de raccordement de 2 500 mm et sans convertisseur.

Compatible
Convertisseurs
+ interrupteurs 12 V
STANDARD p.80-81

Sans interrupteur

Le raccord, inclus dans l'emballage, permet de connecter plusieurs réglettes entre elles (exemple : 1 réglette sans interrupteur avec une réglette avec interrupteur).

Finition	Puissance W	Long. mm	°Kelvin/Couleur	Code (1 pièce)	Prix € HT
Anodisé	4,5	500	4 000 / Blanc naturel	244 323	39,26
Anodisé	6	600	4 000 / Blanc naturel	244 333	44,32
Anodisé	9	900	4 000 / Blanc naturel	244 353	59,63
Anodisé	12	1 200	4 000 / Blanc naturel	244 358	73,96

Article livré avec câble de raccordement de 2 500 mm et sans convertisseur.

Compatible
Convertisseur
+ interrupteurs 12 V
MECCANO DRIVER p.78-79

Compatible
Convertisseurs
+ interrupteurs 12 V
STANDARD p.80-81

PANNEAU LUMINAIRE LED SOLARIS PLUS 12 V

Pas d'usinage à faire.

Fourni avec système Emotion : la température de couleur varie de "chaud" à "froid" (de 3 000 à 4 000 °Kelvin).



En vidéo sur notre site web

Panneau lumineux LED Solaris Plus 12 V



Pour pose en applique sous les meubles hauts et sous les étagères.

Matière : aluminium.
 Profondeur : 246 mm.
 Épaisseur : 6,5/14,5 mm.
 840 lux à 50 cm. 65 lumen/watt.
 CRI : > 80.

Optique développée pour permettre une diffusion homogène de la lumière.
 Compatible avec les accessoires Kesseböhmer de la gamme Linéro Mosaïque (*disponible sur fousier.fr*).

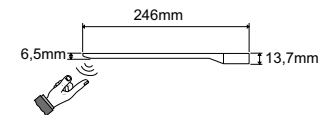
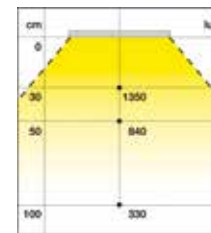

Avec interrupteur



Interrupteur infra-rouge avec fonction ON/OFF et changement de couleur.

Finition	Puissance W	Long. mm	*Kelvin/Couleur	Code (1 pièce)	Prix € HT
Anodisé	9,2	600	3 000 - 4 000 / Blc chaud - blc naturel	240 065	135,60
Anodisé	12,3	900	3 000 - 4 000 / Blc chaud - blc naturel	246 337	178,83

Article livré avec câble de raccordement de 2 500 mm et sans convertisseur.



Sans interrupteur

Raccord inclus permettant le montage en série, maximum 45 watts, avec le modèle comprenant l'interrupteur.

Finition	Puissance W	Long. mm	*Kelvin/Couleur	Code (1 pièce)	Prix € HT
Anodisé	9,2	600	3 000 - 4 000 / blc chaud - blc naturel	245 863	130,56
Anodisé	12,3	900	3 000 - 4 000 / blc chaud - blc naturel	245 873	173,52

Article livré avec câble de raccordement de 2 500 mm et sans convertisseur.



PANNEAU LED CRÉDENCE K CONCEPT 12 V & ACCESSOIRES

Possibilité de panneau lumineux LED avec longueur sur-mesure à la demande.

La technologie Emotion Dual color permet de régler l'intensité et de varier graduellement la température de couleur de blanc chaud à blanc naturel.

Panneau LED K Concept 12 V



Panneau LED lumineux pour crédence, permet d'éclairer le plan de travail de manière élégante et confortable.

Luminosité sur l'ensemble du panneau et effet lèche-murs (Wall-Washer) pouvant être activé indépendamment.

Matière : aluminium et polycarbonate.
Hauteur : 380 mm.
Épaisseur totale : 20 mm.
Adhésif 3M fourni.

Finition	Puissance W	Long. mm	°Kelvin/Couleur	Code (1 pièce)	Prix € HT
Noir	21,2	600	3 000 - 4 000 / Blc chaud - Blc naturel	245 943 *	319,21
Noir	32,9	900	3 000 - 4 000 / Blc chaud - Blc naturel	245 953 *	426,39
Noir	44,6	1 200	3 000 - 4 000 / Blc chaud - Blc naturel	245 963 *	527,27
Noir	56,3	1 500	3 000 - 4 000 / Blc chaud - Blc naturel	245 968 *	649,72
Noir	68	1 800	3 000 - 4 000 / Blc chaud - Blc naturel	245 978 *	762,65

Livré avec deux câbles de raccordement de 3 000 mm et sans convertisseur.
* Nous consulter pour le délai

Compatible Convertisseur + interrupteurs 12 V
MECCANO DRIVER p.78-79

Compatible Convertisseurs + interrupteurs 12 V
STANDARD p.80-81

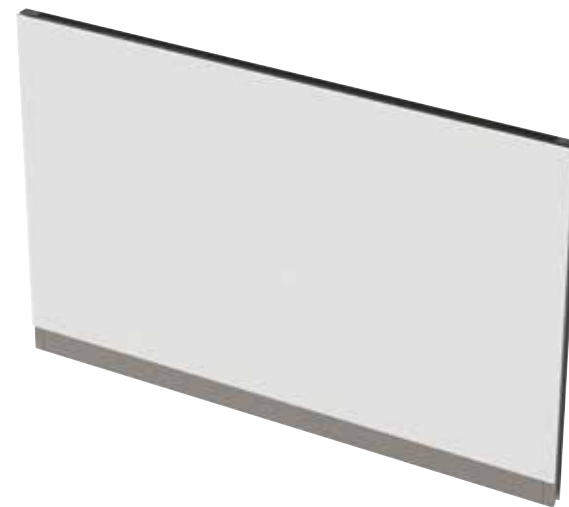

Panneau en verre K Concept

Panneau de protection au feu en verre.
Se positionne devant le panneau LED K Concept.

Hauteur : 383 mm.
Épaisseur : 5 mm.

Finition	Long. mm	Code (1 pièce)	Prix € HT
Noir	650	245 988 *	119,05
Noir	950	245 998 *	158,12

* Nous consulter pour le délai

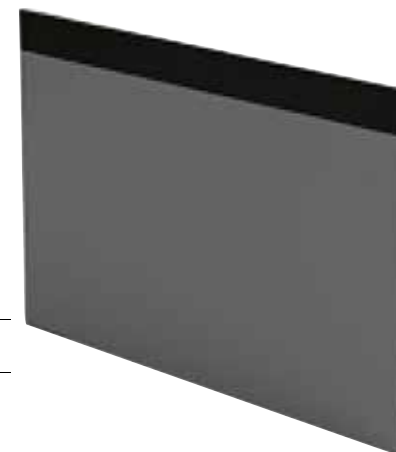

Tablette métal K Concept

Hauteur : 94 mm.
Largeur : 300 mm.
Profondeur : 115 mm.
Charge maximum : 1 kg.

Finition	Code (1 pièce)	Prix € HT
Noir	246 948 *	140,28

* Nous consulter pour le délai

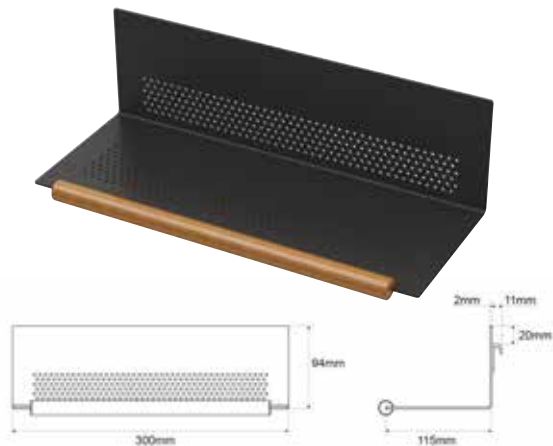

Tablette verre K Concept

Hauteur : 94 mm.
Largeur : 300 mm.
Profondeur : 115 mm.
Charge maximum : 1 kg.

Finition	Code (1 pièce)	Prix € HT
Noir	246 958 *	190,31

* Nous consulter pour le délai

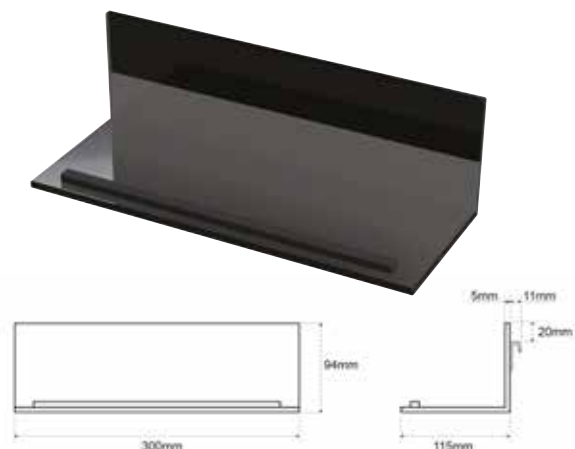

Porte rouleau K Concept

Hauteur : 90 mm.
Largeur : 320 mm.
Profondeur : 115 mm.

Finition	Code (1 pièce)	Prix € HT
Noir	246 968 *	277,84

* Nous consulter pour le délai

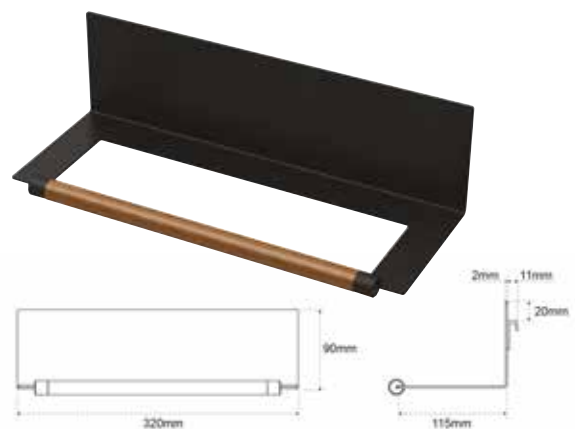

Bloc prises et USB K Concept

Bloc prises comprenant 2 prises de courant 230V et 1 prise double USB.

Hauteur : 400 mm.
Largeur : 80 mm.
Profondeur : 45 mm.

Finition	Code (1 pièce)	Prix € HT
Noir	246 003 *	277,59

Article livré câble d'alimentation de 2 000 mm.

* Nous consulter pour le délai



Crochet K Concept

Hauteur : 60 mm.
Largeur : 14 mm.
Profondeur : 24 mm.
Charge maximum : 0,7 kg.

Finition	Code (1 pièce)	Prix € HT
Noir	246 943 *	19,38

* Nous consulter pour le délai





CONVERTISSEUR, MODULES ET ACCESSOIRES MECCANO DRIVER

12 V

Connexion simplifiée
grâce aux modules
interchangeables indispensables
au fonctionnement.

Convertisseur Meccano Driver 12 V 110/240 V

CE  IP20

Pour toute la gamme lumineuse LED 12V sans interrupteur intégré.

Convertisseur MECCANO Driver et câble d'alimentation.

Puissance W	Dim. (L x l x ép.) mm	Code (1 pièce)	Prix € HT
18	160 x 75 x 16	246 243	28,34
36	160 x 75 x 16	246 248	52,67
60	160 x 75 x 16	247 013	85,43

Article livré avec câble d'alimentation de 2 000 mm.



CALCUL DU CHOIX DU CONVERTISSEUR

Additionner la puissance des appareils
d'éclairage à alimenter.

Ex : 4 spots de 7 Watts chacun
4 x 7 = 28 soit 28 Watts

> il faut choisir un convertisseur de 30 Watts

Modules de contrôle Meccano Driver

S'adaptent aux convertisseurs MECCANO DRIVER.

Dimensions (L x l x ép mm) : 78 x 75 x 16



Module de contrôle sans fil

Compatible avec les télécommandes
codes : 247 063 et 247 073
et le détecteur de présence code : 247 083.

Nombre de sorties : 8.

Compatibilité	Code (1 pièce)	Prix € HT
LED mono couleur	247 018	78,75
LED Emotion Dual Color	247 028	95,98



Module pour détecteurs filaires

Compatible avec les détecteurs
codes : 247 088 et 247 098.

Nombre de sorties : 4.

Compatibilité	Code (1 pièce)	Prix € HT
Tout	247 038	60,19



Module Voice control

Compatible avec applications
Amazon Alexa et Google Home
(non disponibles chez Foussier).

Nombre de sorties : 8.

Compatibilité	Code (1 pièce)	Prix € HT
LED mono couleur	247 048 *	91,37
LED Emotion Dual Color	247 053 *	111,65

* Nous consulter pour le délai

Télécommande/variateur pour Meccano Driver 12 V



Compatible avec le module de contrôle sans fil MECCANO DRIVER.

Compatibilité	Code (1 pièce)	Prix € HT
LED mono couleur	247 063	63,85
LED Emotion Dual Color	247 073	66,42



Détecteur de présence Meccano Driver 12 V



Détecteur de présence et variateur d'intensité et de couleur. Distance de détection réglable, 5 M par défaut.

Compatible avec le module de contrôle sans fil pour MECCANO DRIVER.

Matière : thermoplastique polymère.
Diamètre extérieur : 38 mm.
Diamètre encastrement : 35 mm.
Épaisseur d'encastrement : 12 mm.

Compatibilité	Code (1 pièce)	Prix € HT
Tout	247 083	115,01

Article livré avec une pile bouton au lithium.



Détecteurs filaires pour Meccano Driver 12 V

Pose à encastrer.

Matière : thermoplastique polymère.

Compatibles avec le Module pour détecteurs filaires Meccano Driver code 247 038.

Détecteur de mouvement



Diamètre extérieur : 20,5 mm.
Diamètre d'encastrement : 17 mm.
Épaisseur d'encastrement : 18 mm.

Compatibilité	Code (1 pièce)	Prix € HT
Tout	247 088	25,47

Article livré avec câble de 2 000 mm.



Détecteur infrarouge



Diamètre extérieur : 17,5 mm.
Diamètre d'encastrement : 14 mm.
Épaisseur d'encastrement : 11,5 mm.

Compatibilité	Code (1 pièce)	Prix € HT
Tout	247 098	16,66

Article livré avec câble de 2 000 mm.



CONVERTISSEUR,
INTERRUPTEURS
ET ACCESSOIRES
STANDARDS
12 V

**CALCUL DU CHOIX
DU CONVERTISSEUR**

Additionner la puissance des appareils d'éclairage à alimenter.

Ex : 4 spots de 7 Watts chacun
4 x 7 = 28 Watts

> il faut choisir un convertisseur de 30 Watts

Convertisseur 12 V 220 / 240 V

CE □ IP20

Nb de sorties	Puissance W	Dim. (L x l x ép.) mm	Code (1 pièce)	Prix € HT
6	15	130 x 45 x 16	240 642	32,11
10	45	180 x 52 x 30	248 135	52,32
10	75	180 x 52 x 30	248 142	62,17
2 x 10	100	300 x 44 x 22	245 898	99,89

Article livré avec câble d'alimentation de 2 000 mm et 1 câble pour le distributeur de 500 mm.



Détecteur infrarouge 12 V

CE III □

Spécial pour porte de placard.

Allumage automatique de la lumière par détection infrarouge à l'ouverture d'une porte.
Fonction off non automatique.
Boîtier gris.

Version pour une porte :
1 détecteur pour allumage à l'ouverture d'une porte.
Version pour 2 portes :
2 détecteurs pour allumage à l'ouverture de l'une ou l'autre des 2 portes.

Nb. de portes	Code (1 pièce)	Prix € HT
1	240 488	41,20
2	247 473	88,74

Article livré avec câble d'alimentation de 3 000 mm et un distributeur 6 sorties.

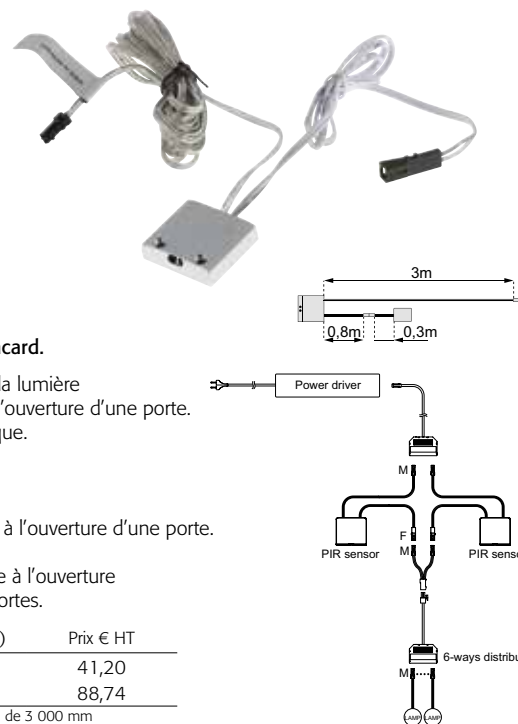

Câble d'extension pour éclairage LED 12 V

CE III □ IP20

Permet l'extension du câble de raccordement du spot, de la réglette ou de la bande LED 12 V.

Long. mm	Code (1 longueur)	Prix € HT
1 100	247 193	3,35
2 200	247 203	5,22





Interrupteur multichannel switch



Pour bande LED dual color (blanc chaud et blanc naturel).

Interrupteur On / Off Emotion.
Avec fonction variateur d'intensité et changement de couleur.
Se branche sur le convertisseur 12 V, non fourni.

Code (1 pièce)	Prix € HT
248 458	35,57

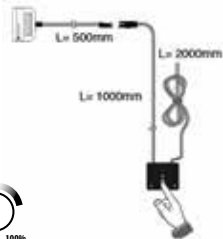

Interrupteur ON / OFF télécommande WRC Emotion switch



Pour bande LED dual color (blanc chaud et blanc froid).

Interrupteur On / Off avec télécommande.
Avec fonction variateur d'intensité et changement de couleur.
Se branche sur le convertisseur 12 V, non fourni.

Code (1 pièce)	Prix € HT
248 465	103,85

Article livré avec répartiteur 6 sorties.



Interrupteur ON / OFF et variateur WRC DIM 12 V

Variateur d'intensité pour toute la gamme de spot LED 12 V.

Une télécommande associée à un convertisseur et un récepteur fournis.
Distance de réception : de 8 à 10 m.
Finition : blanc.
Puissance maxi : 36 W. 230 V.

Code (1 pièce)	Prix € HT
248 493	119,10

Article livré avec câble d'alimentation de 2 000 mm et répartiteur 10 sorties câble 500 mm.



Interrupteur + boîtier Touch LED 220 / 240 V

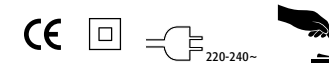

Point lumineux visible la nuit.

Boîtier permettant le branchement de 2 interrupteurs supplémentaires.

Fonction On / Off par bouton.
Matière : plastique.
Finition : gris alu.

Composition :
- 1 boîtier,
- 1 interrupteur,
- 1 câble d'alimentation.

Code (1 ensemble)	Prix € HT
240 495	165,44

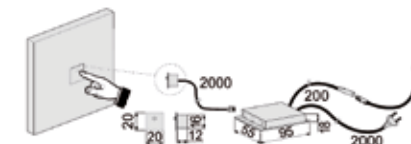

Interrupteur R Touch 12 V



Fonction ON/OFF par brève pression.
Fonction variation de l'intensité par pression plus longue.

Pose en applique ou à encastrer.

Diamètre extérieur : 43 mm. Épaisseur de collerette : 2 mm.
Profondeur d'encastrement : 9,4 mm.
Diamètre d'encastrement : 42 mm.
Puissance : 24 watts maximum.
Pose en applique possible grâce à la bague fournie.

Code (1 pièce)	Prix € HT
247 188	35,01

Compatible avec toute la gamme LED 12 V sans interrupteur intégré.

Interrupteur Touch LED seul



Point lumineux visible la nuit.

Interrupteur supplémentaire pour ensemble boîtier + interrupteur code 240 495.

Fonction On / Off par bouton.
Matière : plastique.
Finition : gris alu.

Code (1 pièce)	Prix € HT
248 779	53,21

Article livré avec câble de connexion de 2 000 mm.

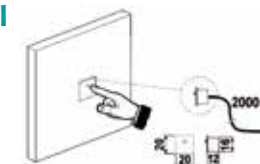

230 V

*Simplicité de mise en oeuvre : branchement direct
sur le 230 V (pas de convertisseur à ajouter)*

Spot LED
LD8001 & ACCESSOIRES



page 82

Réglette LED suspendue
PENDY

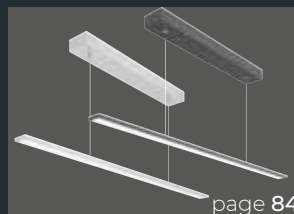

page 84

Tablettes lumineuses LED
PAPER SHELF MIA

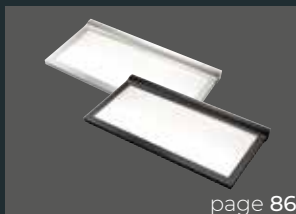

page 86

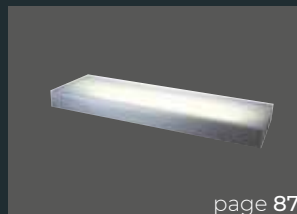

page 87

Luminaires LED salle de bain
NITE DRIP



page 88



page 89

Miroir LED salle de bain
VISTA

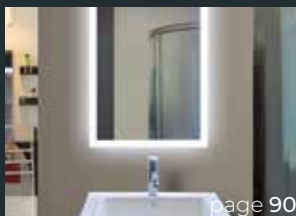

page 90

Accessoires
PRISES, BLOC-PRISES & INTERRUPTEURS



page 91



Spot LED LD8001 230 V

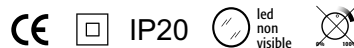

Matière : plastique.
Norme IP44 si installé dans un trou non débouchant.

Compatible avec interrupteur code 240 638,
contacteur code 240 652 et câble d'alimentation codes 240 624,
240 631 et 247 400.

Spot LED diamètre 58 mm

Diamètre extérieur : 62 mm.
Diamètre d'encastrement : 58 mm.
Épaisseur d'encastrement : 13,5 mm.
160 lux à 60 cm.

Finition	Puissance W	°Kelvin/Couleur	Code (1 pièce)	Prix € HT
Nickelé mat	2,6	4 000 / Blanc naturel	247 274	78,80

Article livré avec câble longueur 2 000 mm et mini connexion diamètre 8 mm.

Spot LED diamètre 78 mm

Diamètre extérieur : 82 mm.
Diamètre d'encastrement : 78 mm.
Épaisseur d'encastrement : 13,5 mm.
264 lux à 60 cm.

Finition	Puissance W	°Kelvin/Couleur	Code (1 pièce)	Prix € HT
Nickelé mat	3,8	4 000 / Blanc naturel	247 281	95,35

Article livré avec câble longueur 2 000 mm et mini connexion diamètre 8 mm.

Bague de réhausse pour spot LED LD8001

Matière : plastique.

Pour spot LED diamètre 58 mm

Diamètre extérieur : 69,5 mm. Hauteur : 20,5 mm.

Finition	Code (1 pièce)	Prix € HT
Nickelé mat	247 288	3,74

Pour spot LED diamètre 78 mm

Diamètre extérieur : 89,5 mm. Hauteur : 23,5 mm.

Finition	Code (1 pièce)	Prix € HT
Nickelé mat	247 295	4,77

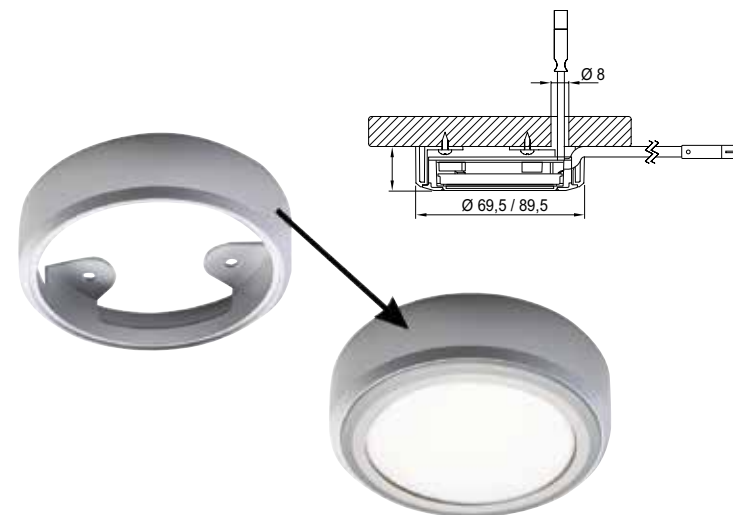
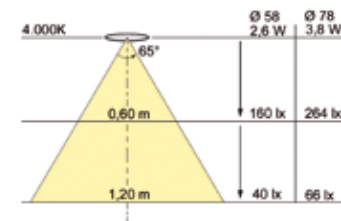

Interrupteur à encastrer 230 V

Diamètre extérieur : 29,5 mm.
Diamètre d'encastrement : 27 mm.
Profondeur : 45 mm.
Finition : aluminium.

Code (1 pièce)	Prix € HT
240 638	25,56

Article livré avec câble de 1 000 mm et mini connexion diamètre 8 mm.

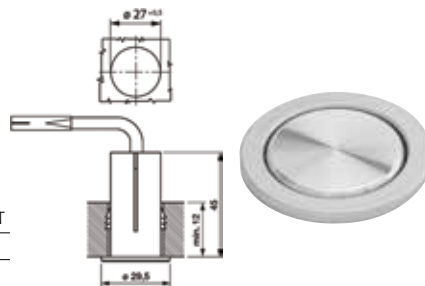

Câble d'alimentation pour spot et réglette 230 V

6 sorties

Câble d'alimentation avec mini connexion diamètre 8 mm.

Long. mm	Code (1 pièce)	Prix € HT
3 000	240 624	14,32



6 sorties

+ 1 sortie pour interrupteur ou contacteur

Câble d'alimentation avec mini connexion diamètre 8 mm.

Long. mm	Code (1 pièce)	Prix € HT
3 500	240 631	15,25



Contacteur de porte blanc 230 V

Largeur : 52 mm.
Profondeur : 50 mm.

Code (1 pièce)	Prix € HT
240 652	27,67

Article livré avec un câble de 2 000 mm et mini connexion diamètre 8 mm.



Câble d'alimentation

Utilisable pour toute la gamme Elektra.

Long. mm	Code (1 pièce)	Prix € HT
3 000	247 400	8,14



Rallonge pour câble d'alimentation

Rallonge pour câble d'alimentation.

Long. mm	Code (1 pièce)	Prix € HT
2 000	247 414	6,63

Compatible avec câble d'alimentation code 247 400.



RÉGLETTE LED SUSPENDUE **PENDY**

230 V

*Extraplate (3,4 cm d'épaisseur seulement) !
Réglable en hauteur jusqu'à 100 cm.*

*Idéale pour l'éclairage de l'îlot central,
des tables...*

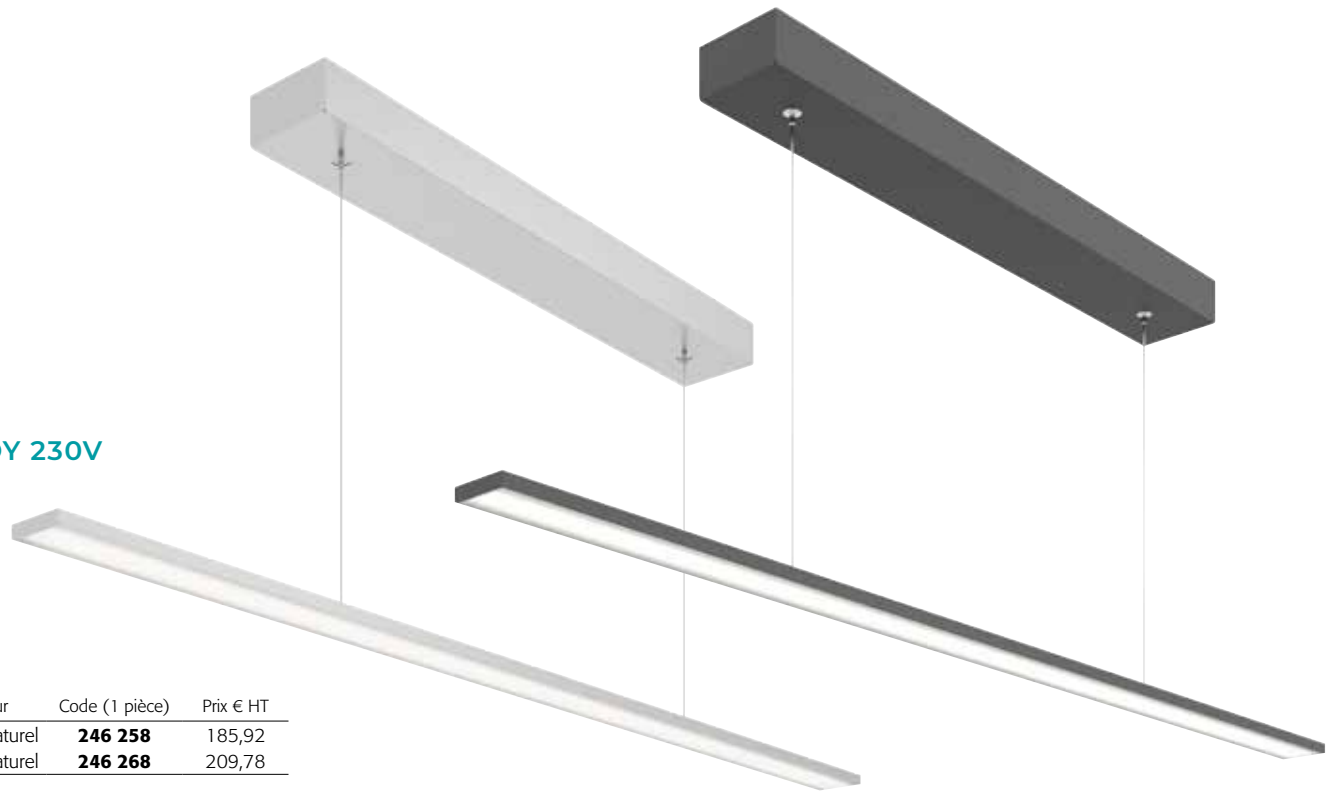
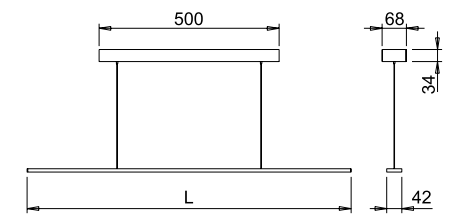
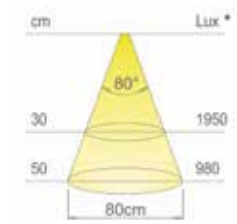

Réglette LED suspendue PENDY 230V

CE □ IP20

Matière : aluminium et thermoplastique polymère.
 Matière diffuseur : Polycarbonate.
 980 lumen à 50cm. 70 lumen/watt.
 CRI : ≥ 90.

Finition	Puissance W	Long. mm	°Kelvin/Couleur	Code (1 pièce)	Prix € HT
Aluminium	16,8	900	4 000 / Blanc naturel	246 258	185,92
Noir mat	16,8	900	4 000 / Blanc naturel	246 268	209,78

Article livré avec bornier, sans câble.

TABLETTE LUMINEUSE LED PAPER SHELF

230 V

Idéale comme étagère porte-objets.

Pour chambre, séjour, magasin.

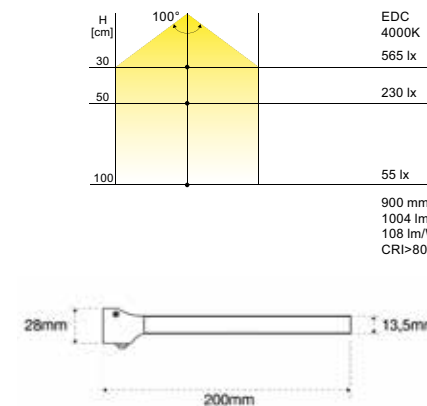

Tablette lumineuse LED Paper Shelf 230 V



Matière : aluminium.
Avec interrupteur ON/OFF intégré.
Épaisseur : 13,5 mm.
Profondeur : 200 mm.
230 lux à 50 cm. 108 lumen/watt.

Finition	Puissance W	Long. mm	°Kelvin/Couleur	Code (1 pièce)	Prix € HT
Anodisé	6	600	4 000 / Blanc naturel	246 911	115,71
Anodisé	9,3	900	4 000 / Blanc naturel	246 918	143,98
Noir mat	6	600	4 000 / Blanc naturel	244 368	138,40
Noir mat	9,3	900	4 000 / Blanc naturel	244 388	170,91

Article livré avec câble d'alimentation de 3 000 mm.



TABLETTE LUMINEUSE LED MIA 230 V

Pour chambre, séjour...

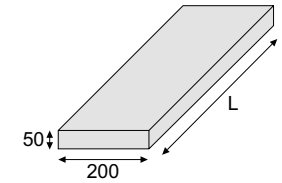

Tablette lumineuse MIA LED 230 V



Pour chambre, séjour.

Avec interrupteur ON/OFF intégré.
Tablette avec cadre en aluminium.
Épaisseur : 50 mm.
Profondeur : 200 mm.
Matière : aluminium.
Finition : anodisé.
Couleur éclairage : 4 000 °Kelvin / blanc naturel.

Puissance W	Lumen	Long. mm	Code (1 pièce)	Prix € HT
9	800	600	249 108	193,80
13	1 150	900	249 115	235,67

Article livré avec câble d'alimentation de 1 600 mm et fixations.



LUMINAIRE LED SALLE DE BAIN NITE

230 V

Spécial salle de bain.

Fixation sur le dessus du miroir.

*Branchement directement
sur le 230V.*

Pas de convertisseur à ajouter.

Luminaire LED salle de bain Nite 230 V

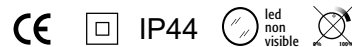

Matière : acier.
Longueur : 160 mm.
Largeur : 550 mm.
Hauteur : 33 mm.
40 lumen/watt.
CRI : ≥ 80.

Blanc naturel :
565 lux à 50 cm.
Blanc chaud:
550 lux à 50 cm.

Finition	Puissance W	°Kelvin/Couleur	Code (1 pièce)	Prix € HT
Chromé	7	4 000 / Blanc naturel	236 096	97,68
Chromé	7	3 000 / Blanc chaud	247 378	97,68

Article livré avec câble de 500 mm sans fiche Euro.

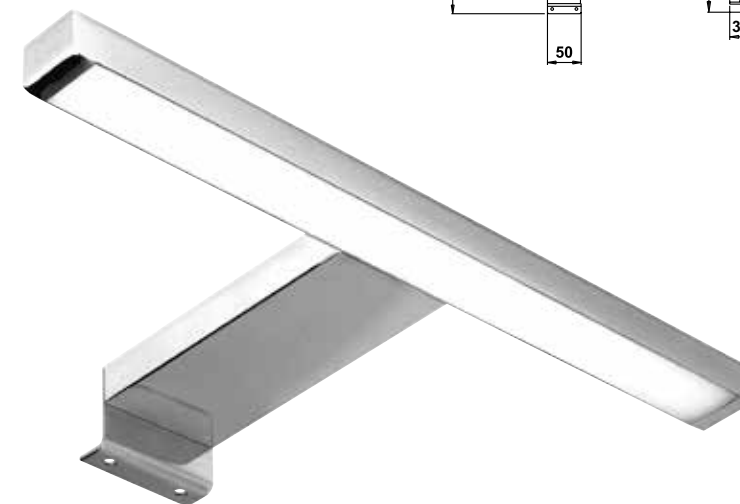
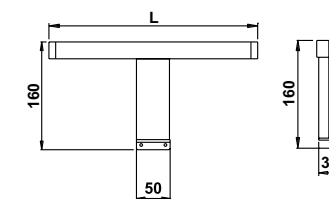
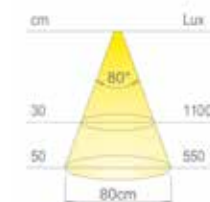
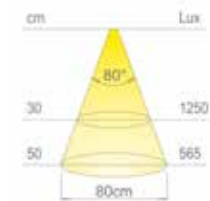

LUMINAIRE LED SALLE DE BAIN DRIP

230 V

2 fixations possibles :
sur le dessus du miroir
ou en pince sur le miroir
de 6 mm maximum.

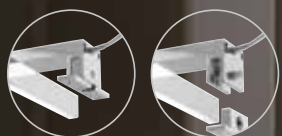

Pas de convertisseur à ajouter.
Branchement directement
sur le 230V.

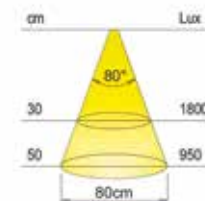

Luminaire LED salle de bain Drip 230V

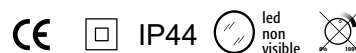

Éclairage multi-angles.

Matière : acier / polymère.
Longueur : 95 mm.
Hauteur : 39 mm.
55 lumen/watt.
CRI : ≥ 80 .

950 lux à 50 cm.

Finition	Puissance W	Long. mm	*Kelvin/Couleur	Code (1 pièce)	Prix € HT
Chromé	5	300	3 000 / Blanc chaud	246 353	64,95
Chromé	10	600	3 000 / Blanc chaud	246 373	79,80

Article livré avec câble de 800 mm sans fiche Euro.



MIROIR LED SALLE DE BAIN VISTA

230 V

*Détecteur tactile ON / OFF,
dégradé de couleur. Anti-buée.
Réglage de l'intensité.*

*L'indice de protection IP44
permet l'installation dans des environnements
humides tels que la salle de bain.*

Miroir VISTA avec LED 230 V



Miroir avec lumière frontale LED. Commandes tactiles pratiques permettant d'allumer, d'éteindre, de changer la température de la couleur (3 000 K, 4 000 K et 6 500 K), de régler précisément l'intensité et d'activer le système anti-buée.

Hauteur : 800 mm.

Largeur : 600 mm.

Épaisseur : 30 mm.

Matière	Puissance W	Code (1 pièce)	Prix € HT
Verre	45	245 893 *	473,44

Article livré avec câble de 600 mm.

* Nous consulter pour le délai

ACCESSOIRES

230 V

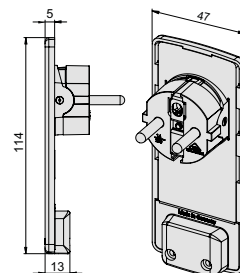

EVoline®
ePlace Design

Prise extra plate

Fiche mobile pour une manipulation aisée.
Articulation intelligente grâce à sa poignée à levier.

Idéale derrière tous les meubles.

Produit breveté. 5 mm seulement d'épaisseur du boîtier.
La fiche peut être retirée de la prise de courant sans effort.
Même en tirant le câble, la fiche peut être retirée sans être endommagée.

Sans câble

Compatible avec câble de section entre 0,75 mm² et 1,5 mm² 250 V / 16 A.

Finition	Code (1 pièce)	Prix € HT
Blanc	250 851	24,70
Noir	250 858	24,70

Article livré sans câble de connexion.

Avec câble et prise femelle

Prise avec câble de section 3 x 1,5 mm².
Longueur câble : 1 500 mm.
Avec prise de courant femelle sécurisée, 250 V / 16 A.

Finition	Code (1 pièce)	Prix € HT
Blanc	250 865	49,76



OPENLINE
POISSON
DOMUS Line®

Bloc prise et interrupteur IP 44 230 V

Fixation en dessous des meubles hauts et tablettes.

Prise 230 V et interrupteur ON / OFF.
Matière : thermoplastique polymère.
Longueur : 140 mm.
Hauteur : 64 mm.
Profondeur : 50 mm.

Finition	Code (1 pièce)	Prix € HT
Aluminium	246 768	37,29

Article livré avec boîtier de raccordement.

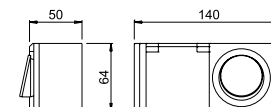

LAMPO
LIGHTING TECHNOLOGY

Interrupteur à encastrer pour meuble

CE

Interrupteur manuel rond à encastrer 2 A - 250 V.
Profondeur d'encastrement : 25 mm.
Diamètre encastrement : 23 mm.

Coloris	Ø ext. mm	Code (1 pièce)	Prix € HT
Noir	25	296 163	2,90
Blanc	25	296 170	2,90



LAMPO
LIGHTING TECHNOLOGY

Contacteur pour porte de meuble

CE

Permet de déclencher l'éclairage à l'ouverture de la porte.

Contacteur pour porte 6 A - 250 V à visser.
Longueur : 40,5 mm.
Largeur : 34,5 mm.
Épaisseur : 15,5 mm.

Coloris	Code (1 pièce)	Prix € HT
Noir	296 177	8,89
Blanc	296 184	8,89



350 mA

*Principalement utilisé pour l'éclairage spot
(mise en valeur d'un objet en particulier
grâce à son angle de rayonnement resserré).
Éclairage de précision.*

Nécessite un convertisseur 350 mA / 230 V

Spots LED
HAWAII



page 94

PARQUET



page 95

SPOT LED HAWAII

350 mA

Discret.

Pose à encastrer.

Pour cuisine, chambre, séjour.

Spot LED Hawaii 350 mA



Diamètre d'encastrement : 25 mm.
Diamètre extérieur : 30 mm.
Épaisseur d'encastrement : 14 mm.
200 lux à 50 cm. 65 lumen/watt.
CRI : ≥ 80 .

Finition	Puissance W	Nb de LED	°Kelvin/Couleur	Code (1 pièce)	Prix € HT
Gris Métal	1,2	1	3 200 / Blanc chaud	249 388	28,80
Gris Métal	1,2	1	6 000 / Blanc froid	249 843	28,80

Article livré avec câble de raccordement de 2 500 mm et sans convertisseur.
Compatible avec le convertisseur codes 240 292 et 247 743.

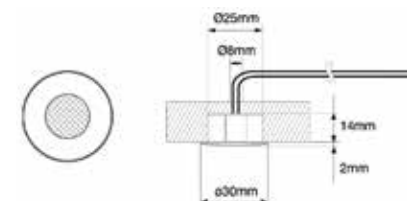
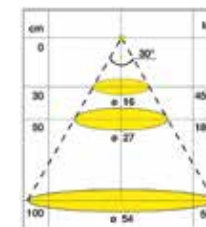

Convertisseur 350 mA 220 / 240 V



Nb de sorties	Puissance W	Code (1 pièce)	Prix € HT
6	6	240 292	32,98
9	12	247 743	56,02

Article livré avec câble d'alimentation de 2 000 mm et câble pour le distributeur de 500 mm.



SPOT LED DE PARQUET

350 mA

Faible diamètre de perçage.

Pose à encastrer.

Pour chambre, séjour.

Spécial parquet.

LED de parquet 350 mA



Matière : aluminium.
Diamètre extérieur : 17 mm.
Diamètre d'encastrement : 16 mm.
Épaisseur d'encastrement : 16 mm.
110 lumen/watt.
CRI : > 80.

Finition	Puissance W	Nb de LED	*Kelvin/Couleur	Code (1 pièce)	Prix € HT
Argent	1	1	3 000 / Blanc chaud	247 108	46,23
Argent	1	1	6 400 / Blanc froid	299 880	46,77

Article livré avec câble de raccordement de 1 500 mm, connexion JST et sans convertisseur.
Compatible avec le convertisseur codes 299 887 et 299 894.

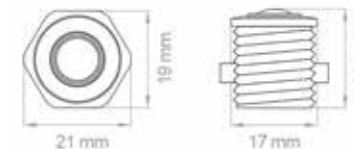

Rallonge pour spot LED de parquet

Rallonge du spot au transformateur.

Long. mm	Code (1 longueur)	Prix € HT
3 000	247 064	7,20



Convertisseur pour LED de parquet 350 mA

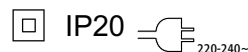

Composition :
- 1 convertisseur 6 ou 10 W,
- 1 câble d'alimentation 1 500 mm,
- 1 câble de connexion avec box de sortie de 100 mm.

Nb de sorties	Puissance W	Code (1 kit)	Prix € HT
3	6	299 887	52,14
6	10	299 894	58,29



spécifique

*Ce que vous n'auriez pas trouvé
avant peut être ici : bande LED RGB 24 V,
spot LED de balisage...*

Bande LED flexible
STRIPLED 12 V & ACCESSOIRES

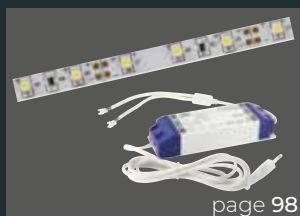

page 98

Bande LED flexible adhésive
RGB 24 V & ACCESSOIRES

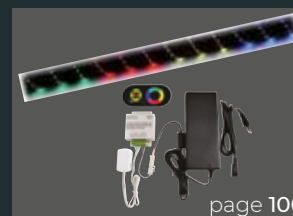

page 100

Spot LED plafonnier
SIDNEY 230 V & ACCESSOIRES



page 102

Spots LED de balisage
RGB 24 V & ACCESSOIRES

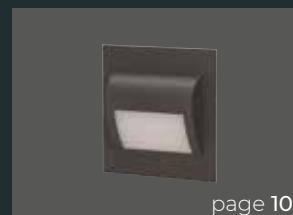

page 103

Bande led flexible STRIPLED 12V



Largeur : 8 mm.
Les bandes LED peuvent se raccorder entre elles grâce à la jonction.
CRI : ≥ 80.

Sens de montage à respecter : les LED doivent être à l'opposé du capot de maintien.
Pour un fonctionnement optimal, les bandes LED doivent impérativement être installées dans des profils aluminium.



60 LED / mètre

3,8W / mètre.
310-340 lumen / mètre.

Puissance W	°Kelvin/Couleur	Code (1 longueur)	Prix € HT
30	4 000 / Blanc naturel	246 313	158,24
30	3 000 / Blanc chaud	246 318	158,24

Article livré sans convertisseur, ni câble de raccordement.



120 LED / mètre

7,6W / mètre.
630-680 lumen / mètre.

Puissance W	°Kelvin/Couleur	Code (1 longueur)	Prix € HT
76	4 000 / Blanc naturel	246 328	244,40
76	3 000 / Blanc chaud	246 338	244,40

Article livré sans convertisseur, ni câble de raccordement.

Convertisseur 12 V 230 V



Pour bandes LED souples 10 000 mm.
Longueur câble : 1 800 mm.

45 W

Dimensions (L x l x ép.) :
212 x 50 x 22,5 mm.

Nb de sorties	Puissance W	Code (1 pièce)	Prix € HT
2	45	246 348	56,80

Article livré avec 1 câble d'alimentation de 1 800 mm et 2 câbles de sortie de 500 mm.



60 W

Dimensions (L x l x ép.) :
249 x 58 x 24 mm.

Nb de sorties	Puissance W	Code (1 pièce)	Prix € HT
2	60	247 213	63,92

Article livré avec 1 câble d'alimentation de 1 800 mm et 2 câbles de sortie de 500 mm.



100 W

Dimensions (L x l x ép.) :
130 x 97 x 30 mm.

Nb de sorties	Puissance W	Code (1 pièce)	Prix € HT
2	100	246 383	67,64

Article livré avec 1 câble d'alimentation de 1 800 mm et 1 câble de sortie de 300 mm.

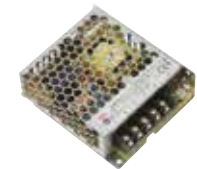

BANDE LED FLEXIBLE STRIPLED 12 V & ACCESSOIRES

Longueur 10 000 mm.

Fixation par bande adhésive.

Recoupable tous les 50 mm pour
le 60 LED/mètre et tous les 25 mm
pour le 120 LED/mètre.

Pour séjour, magasin.



En vidéo
sur notre
site web

Boîtier répartiteur 6 sorties



Se connecte sur les convertisseurs 12 V 230 V.

Répartiteur à 6 sorties mini JST.

Nb de sorties	Coloris	Code (1 pièce)	Prix € HT
6	Blanc	246 388	5,64

Article livré avec câble de raccordement de 300 mm.

Câble de raccordement



IP20

Permet le raccordement d'une bande LED STRIPLED au convertisseur.

Câble avec connecteur JST.

Long. mm	Code (1 pièce)	Prix € HT
2 000	246 418	6,00

Câble prolongateur



Permet de rallonger le câble de raccordement.

Extrémités avec connecteurs mini JST.

Long. mm	Code (1 longueur)	Prix € HT
1 000	246 398	3,92

Jonction pour bandes LED



IP20

Permet de raccorder deux bandes LED entre elles (60 ou 120 LED/mètre).

Code (1 pièce)	Prix € HT
246 408	2,64

Jonction d'angle pour bandes LED



IP20

Permet de raccorder deux bandes LED 12 V 230 V entre elles.

Code (1 pièce)	Prix € HT
246 423	4,15

Connecteur en T



Permet de créer un angle avec deux bandes LED.

Connecteur d'angle en T.

Re-découpable pour réaliser un raccord en L.

Code (1 pièce)	Prix € HT
246 443	1,36



Interrupteur ON / OFF sans fil avec télécommande



Se branche au convertisseur pour toute la gamme LED 12 V / 230 V / 350 MA (bandes, spots, réglettes...).

Idéal pour les installations existantes, où il n'est pas possible d'insérer des interrupteurs.

Se branche entre la prise et le transformateur.

Tension de fonctionnement : de 100 à 230 V.
Radio fréquence : 433 Hz. Portée : jusqu'à 10 mètres.

Code (1 pièce)	Prix € HT
248 528	54,80

Article livré avec câble d'alimentation de 2 000 mm et d'un câble de sortie de 500 mm.

BANDE LED FLEXIBLE ADHÉSIVE

RGB



24 V

& ACCESSOIRES

Fixation par bande adhésive.



Bande LED flexible adhésive RGB 24 V

60 LED / mètre

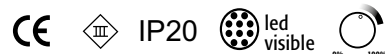

Fixation par bande-adhésive.

Changement de couleur.

Largeur : 12 mm.

300 lux à 50 cm. 520 lumen / mètre.

Les chutes sont réutilisables grâce au câble de raccordement.

Recoupable tous les 100 mm.

Puissance : 72 W.

Pour un fonctionnement optimal, les bandes LED doivent impérativement être installées dans des profils aluminium.

Puissance W/m	Long. mm	Nb de LED	Code (1 longueur)	Prix € HT
14,4 / m	5 000	300	248 433	256,13

Article livré sans convertisseur.





Câble de raccordement rapide LED RGB

Permet de raccorder les bandes LED RGB coupées au boîtier RGB 4 sorties.
Câble avec connexion rapide pour bandes LED RGB coupées.

Long. mm	Code (1 pièce)	Prix € HT
500	248 454	4,42



Raccord d'angle pour LED RGB

Permet de raccorder les bandes LED RGB.

Code (1 pièce)	Prix € HT
248 149	5,07



Kit convertisseur + télécommande RGB 24 V

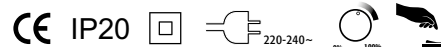

Contrôle de la luminosité.

ON/OFF.
15 couleurs statiques.
Changement de couleur automatique.
Kit d'alimentation 230 V avec convertisseur, câblage et télécommande infra-rouge.
Portée : 20 mètres.

Puissance W	Nb de sorties	Code (1 kit)	Prix € HT
96	1	248 440	144,53

Article livré avec câble d'alimentation de 1 500 mm et câble pour le boîtier de contrôle de 1 500 mm.



Boîtier répartiteur 4 sorties

S'utilise avec le kit convertisseur RGB.

Boîtier répartiteur 4 sorties pour raccordement de 4 bandes RGB coupées.

Long. câble mm	Nb de sorties	Coloris	Code (1 pièce)	Prix € HT
50	4	Blanc	248 447	8,67

SPOT LED PLAFONNIER SYDNEY

230 V

Spot LED tricolor :

Blanc chaud : 3 000 °k,

Blanc naturel : 4 000 °k,

Blanc froid : 6 000 °k.

Choix de la couleur
d'éclairage par switch.

Pose à encastrer pour plafond
ou faux plafond.

Pour séjour, magasin.



Spot LED Sydney 230 V

Puissance 10 Watts



Se branche directement sur le 230 V avec un câble, non fourni.
CRI : > 80.

Éclairage puissant grâce aux LED SMD.

Diamètre extérieur : 113 mm.

Diamètre encastrement : de 90 à 102 mm.

Finition	Lumen	°Kelvin/Couleur	Code (1 pièce)	Prix € HT
Blanc	900	3 000 / 4 000 / 6 000	249 038	42,33

Article livré sans câble.

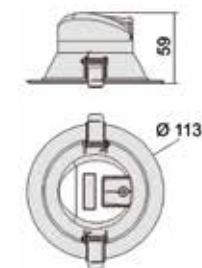

**Retrouvez notre gamme complète
de Luminaires de plafond** sur foussier.fr
et pages 4-50 et 4-51 de notre catalogue général.

Spot LED DRACO 12 V

CE IP20 

À encastrer.
Spécial escalier, couloir, balisage.

Dimensions (l x H x P) : 73 x 73 x 23 mm.
Diamètre d'encastrement : 60 mm.
100 lumens.
CRI : < 80.
Type de source : LED SMD.
Montage en série.

Finition	Puissance W	*Kelvin/Couleur	Code (1 pièce)	Prix € HT
Graphite	1,2	6 000 / Blanc froid	244 038	22,18

Article livré avec câble de raccordement de 500 mm.



LED balise lumineuse CYGNUS 12 V

CE IP20 

Pose en applique.
Spécial escalier, couloir, balisage.

Dimensions (l x H x P) : 70 x 65 x 5 mm.
100 lumens.
CRI : < 80.
Type de source : LED SMD.
Montage en série.

Finition	Puissance W	*Kelvin/Couleur	Code (1 pièce)	Prix € HT
Graphite	1,2	6 000 / Blanc froid	244 043	25,42

Article livré avec câble de raccordement de 500 mm.



Convertisseur 12 V 220 / 240 V

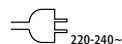

Connection par Wago à levier. Borne à fournir.

Nb de sorties	Puissance W	Dim. (L x l x ép.) mm	Code (1 pièce)	Prix € HT
1	15	122 x 144 x 25	244 053	23,48

Article livré avec câble d'alimentation de 2 000 mm et câble de sortie de 2 000 mm.

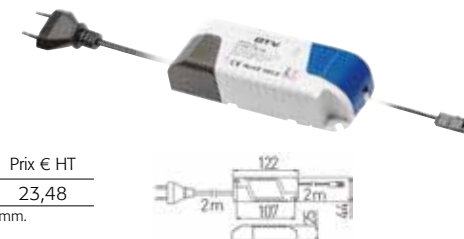

SPOTS
LED DE
BALISAGE
12 V

MENTIONS LÉGALES

La reproduction de ce catalogue, l'impression ou la copie des illustrations, ainsi que la reproduction des éléments graphiques sont formellement interdites, même partielle. Les indications techniques et dimensions, y compris celles des illustrations et schémas, sont fournies à titre indicatif. Foussier se réserve le droit de modifier à tout moment ces produits.

Tous les prix de ce catalogue sont exprimés en euros, net hors taxes (tarification Foussier 2020).

Toutes les informations concernant nos conditions générales de vente sont consultables sur notre site internet : foussier.fr

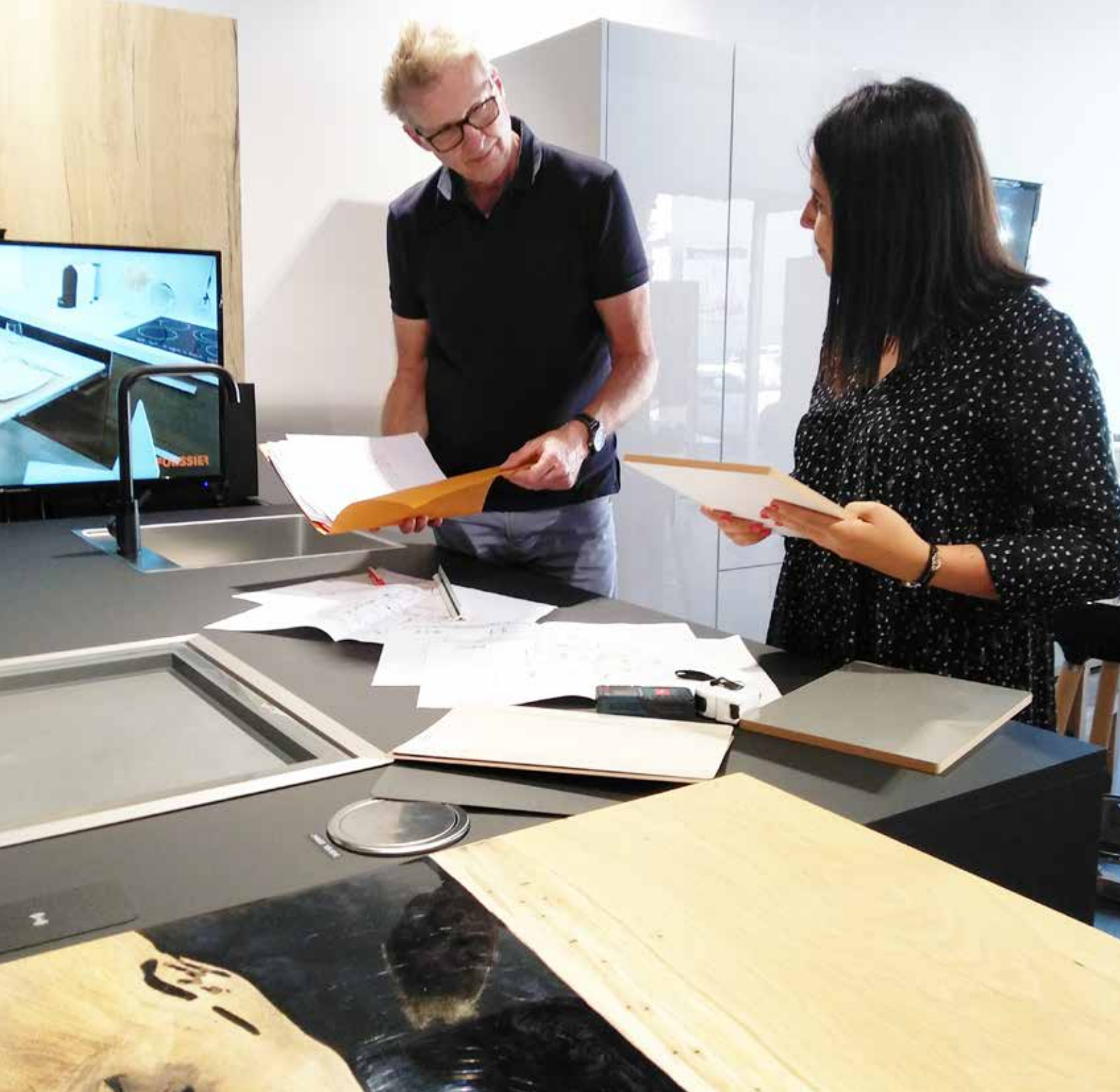

FOUSSIER

Nous, c'est le service !

Entreprise familiale, depuis 1984.

1 100 collaborateurs passionnés,
au service de plus de **60 000 clients**.

6 unités d'experts

Bois
Agencement
Métal & Industrie
Bâtiment
Contrôle d'Accès
Marchés

45 000 références
stockées disponibles **en 24h**.

Des marques, produits & services
exclusifs, sur-mesure & leaders.

65 magasins partout en France :
showrooms Cuisine, Électro et EPI...

foussier.fr

produits en visualisation 360°,
configurateur cuisine 3D,
+ de 500 vidéos...

02 50 821 821

7h / 19h du lundi au jeudi,
7h / 18h le vendredi.

Commande jusqu'à 19h
livrée le lendemain.

agencement@foussier.fr

VOTRE SPÉCIALISTE **AGENCEMENT**

FOUSSIER
Nous, c'est le service!

foussier.fr - 02 50 821 821