

Table des Matières

1. Installation du cylindre	5
1.1 Contenu du pack	5
1.2 Outils nécessaires	5
1.3 Avant l'installation	6
1.4 Installation du cylindre et de l'unité électronique	6
1.5 Positionnement de l'aimant	7
1.6 Assemblage du cylindre à l'unité électronique ENTR® (en option)	7
2. Description d'ENTR®	9
2.1 Description de l'unité électronique ENTR®	9
2.2 Voyants lumineux	9
2.3 MARCHE/ARRÊT	10
2.3.1 Mise en marche	10
2.3.2 Arrêt	10
2.3.3 Indicateur batterie faible	10
2.4 Démarrage de ENTR®	11
2.5 Code PIN par défaut	11
3. Configuration	12
3.1 Changer le code PIN	12
3.2 Configurer le sens de verrouillage	13
3.3 Associer une télécommande	16
3.4 Supprimer une télécommande	17
3.5 Paramétrer les signaux sonores	18
3.6 Paramétrer le mode de verrouillage (automatique/manuel)	19
3.7 Ouverture au bouton de porte	20
3.8 Ouverture électronique (slide)	20

4. Lecteur Touchpad (code)	21
4.1 Montage du lecteur Touchpad	21
4.2 Remplacement des piles	21
4.2.1 Voyant de piles faibles	21
5. Fonctionnement du lecteur Touchpad	22
5.1 Fonctionnement	22
5.2 Configurer un lecteur Touchpad	22
5.3 Création du code maître	24
5.4 Mode programmation	24
5.5 Ajouter un code PIN	24
5.6 Ouvrir la porte	25
5.7 Verrouiller la porte	25
5.8 Supprimer un code PIN	25
5.9 Supprimer tous les codes PIN	25
5.10 Réglage du volume	26
5.11 Réinitialisation	26
6. Lecteur Touchpad+ (code et empreinte digitale)	27
6.1 Montage du lecteur Touchpad+	27
6.2 Remplacement des piles	27
6.3 Réglage Date & Heure	27
6.4 Associer un lecteur Touchpad+	28
6.4.1 Ajouter un code maître	29
6.4.2 Ajouter une empreinte digitale	29
6.4.3 Ajouter un code PIN	29
6.5 Déverrouiller la porte	30

6.6	Verrouiller la porte	31
6.7	Voyant de piles faibles	31
6.8	Paramètres	31
6.9	Ajouter un utilisateur	32
6.10	Supprimer un utilisateur	33
6.11	Activer/Désactiver un utilisateur	33
6.12	Supprimer tous les utilisateurs	34
6.13	Ajouter une plage horaire	34
6.14	Modifier une plage horaire	35
6.15	Réglage du volume	35
6.16	Double sécurité	36
6.17	Réinitialisation	36
7.	Application smartphone	37
7.1	Installer l'application ENTR®	37
7.2	Associer un smartphone	38
8.	Changement de la pile de la télécommande	39
8.1	Retrait de la pile	39
8.2	Insertion de la pile	40
9.	Mode Chabbat	41
10.	Chargeur ENTR® sans fil	42
10.1	Généralités	42
10.2	Voyants lumineux	42
10.3	Recharger ENTR®	42
11.	Dépannage	43
11.1	Restrictions et influences externes	43
11.2	FAQ	43
	Garantie	46

1. Installation du cylindre

1.1 Contenu du pack

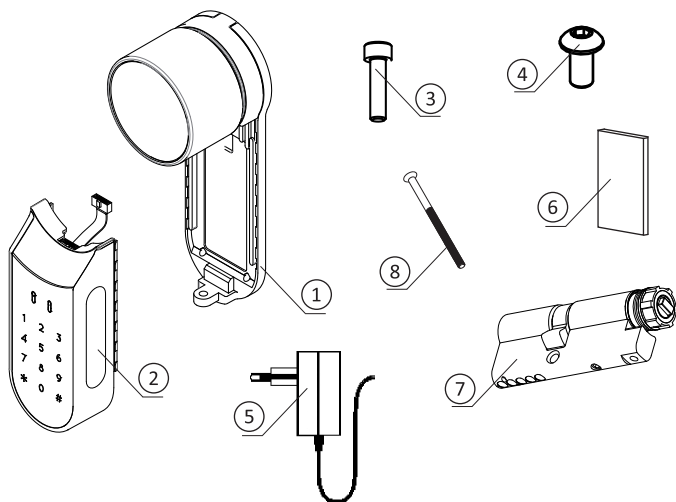

1 Sous-plaque de fixation et bouton

2 Unité électronique ENTR[®]

3 Vis de montage du cylindre

4 Vis de la sous-plaque de fixation

5 Chargeur

6 Aimant

7 Cylindre breveté Vachette VIP+

8 Vis M5

1.2 Outils nécessaires

- Clé Allen de 2 mm
- Clé Allen de 3 mm
- Tournevis cruciforme

1.3 Avant l'installation

! Attention : Ne pas tenter de faire fonctionner ENTR® avant de l'avoir monté sur une porte.

- Maintenir le bouton (1) enfoncé et le tourner légèrement (2) jusqu'à ce que le panneton soit aligné avec le corps du cylindre (voir illustration).

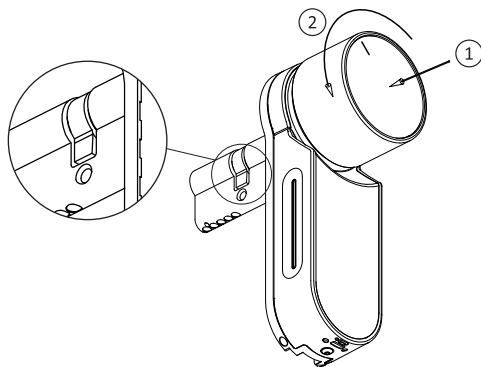

1.4 Installation du cylindre et de l'unité électronique

- Insérer le cylindre du côté intérieur de la porte.
- Visser le cylindre à l'aide de la vis M5.
- Ne pas serrer excessivement la vis et ne pas utiliser d'outils électriques.

Remarque : Ne pas frapper avec un marteau (ni utiliser une autre force excessive) sur le cylindre en l'insérant dans la porte.

- Ramener le bouton à la position zéro. Les repères du bouton sont dirigés vers le haut.

Remarque : Le bouton ressortira quand il sera en position zéro.

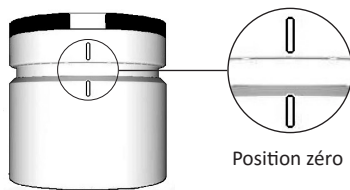

1.5 Positionnement de l'aimant

- Positionner l'aimant dans la feuillure du bâti de la porte.
- Le point supérieur de l'aimant doit se situer à environ 20 mm en-dessous de la vis M5 (voir illustration).
- Utiliser l'autocollant double face fourni pour coller l'aimant.

Remarque : L'aimant doit être posé sur une zone propre et exemptée de poussière, de peinture écaillée, etc. Au besoin, utiliser de l'alcool pour la nettoyer. Attendre que la zone soit complètement sèche avant de coller l'aimant.

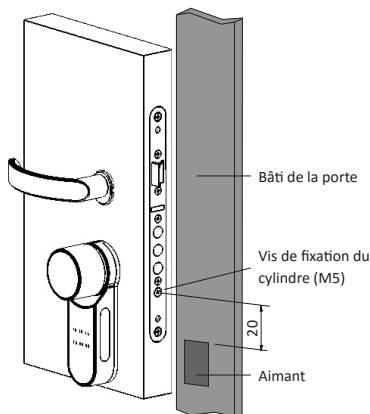

1.6 Assemblage du cylindre à l'unité électronique ENTR[®] (en option)

Remarque : Uniquement si le cylindre VIP+ est désolidarisé de la partie électronique ENTR[®].

- Vérifier le bon fonctionnement du cylindre en y insérant la clé du côté extérieur et en effectuant un tour complet.

Remarque : Vérifier que l'engrenage ne soit pas engagé.

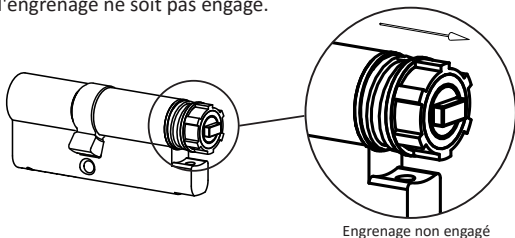

- Vérifier que le bouton soit en position zéro. Les repères du bouton sont dirigés vers le haut (voir page 6).
- Vérifier que le coté mâle du bouton (cylindre) soit aligné avec le coté femelle (unité électronique).

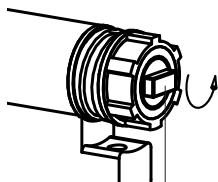

Rectangle de projection
du cylindre (coté mâle)

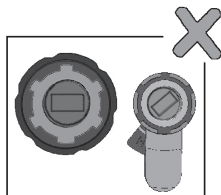

Bouton non aligné

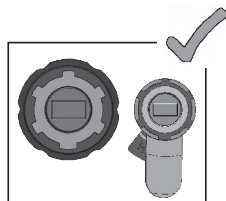

Bouton aligné

- Assembler le cylindre et l'unité électronique.
- Serrer la vis de montage du cylindre.

Remarque : Vérifier que le cylindre et le bouton soient engagés. Appuyer sur le bouton et tourner. S'il est impossible d'appuyer sur le bouton ou de le tourner, démonter le cylindre, ajuster le rectangle de projection du cylindre et procéder de nouveau au montage.

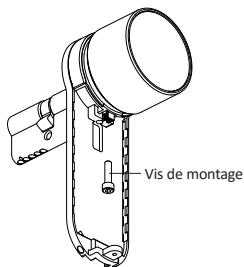

- Raccorder la fiche du câble de données.
- Assembler l'unité électronique comme illustré.
- Serrer la vis.

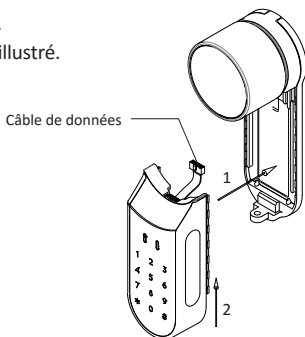

2. Description de ENTR®

2.1 Description de l'unité électronique ENTR®

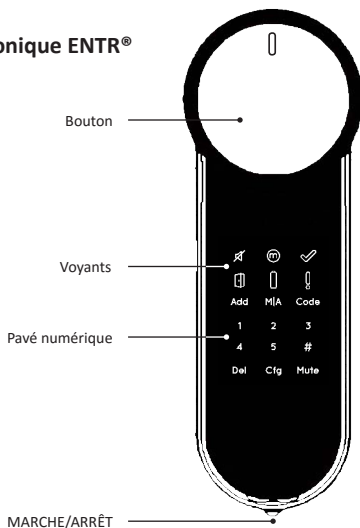

2.2 Voyants lumineux

Muet (Vert)



Mode manuel (Vert)



OK (Vert)

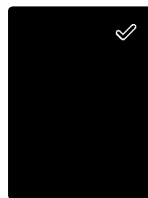

Porte non fermée (Rouge)

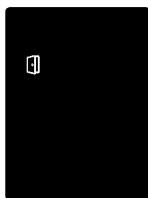

État de la batterie (Vert/Rouge)

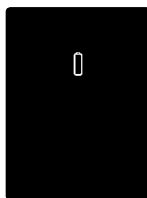

Erreur (Rouge)



2.3 MARCHE/ARRÊT

- Mettre la serrure ENTR® HORS TENSION.

2.3.1 Mise en marche

Avant d'allumer ENTR®, vérifier que la porte soit fermée.

- Placer le commutateur en position ON (marche).
S'assurer que le bouton soit en position zéro (voir illustration).

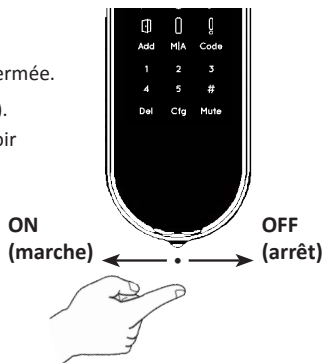
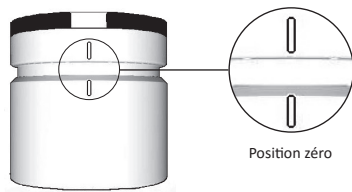

- L'ensemble des voyants lumineux et boutons numériques clignoteront une fois.
- Une alarme sonore retentira et un voyant d'erreur clignotera une fois.
- ENTR® est maintenant allumé.

Remarque:

- Après avoir mis ENTR® en MARCHE, éviter de toucher le pavé numérique avant l'arrêt de l'alarme sonore.
- Après avoir mis ENTR® en MARCHE, la porte sera fermée, mais pas verrouillée.

2.3.2 Arrêt

- Placer le commutateur en position OFF (arrêt).

2.3.3 Indicateur batterie faible

Le voyant lumineux batterie faible clignote rapidement et 2 bips longs seront émis lors de chaque verrouillage/déverrouillage, indiquant que la batterie doit être chargée.

2.4 Démarrage de ENTR[®]

Réveiller le pavé numérique en y posant la paume de la main 3 secondes environ.

- Les boutons de programmation et le voyant lumineux d'état de la batterie s'allumeront pendant 15 secondes dans l'attente d'une action de l'utilisateur.
- Après 15 secondes d'inactivité, ENTR[®] passera au repos.



2.5 Code PIN par défaut

Le code PIN paramétré en usine par défaut est : 1 2 3 4 5 #

À noter :

- Le code PIN par défaut doit être changé avant de commencer le processus de configuration.
- Le code PIN doit comporter entre 6 et 10 chiffres (de 1 à 5).
- Seules les fonctions Code et Muet fonctionneront avant que le code PIN par défaut ne soit changé.

3. Configuration

3.1 Changer le code PIN

⚠ Attention : Ne pas tenter de faire fonctionner ENTR[®] avant de l'avoir monté sur une porte.

1

Réveiller le pavé numérique en y posant la paume de la main 3 secondes environ.

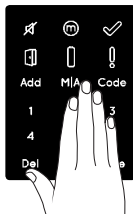

2

Appuyer sur [Code].
Boutons numériques allumés.

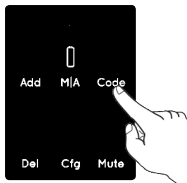

3

Saisir [Code PIN par défaut]
(1 2 3 4 5) ➡ [#].

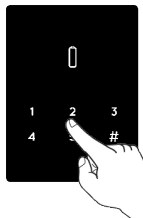

4

Le voyant [OK] clignote une fois.
1 bip long retentit,
Les boutons allumés s'éteignent.



5

Boutons numériques allumés. Saisir
[Nouveau code PIN] (6-10 chiffres)
➡ [#], par exemple : 1231234#

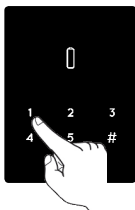

6

Le voyant [OK] clignote une fois.
1 bip long retentit,
Les boutons allumés s'éteignent.



7

Boutons numériques allumés. Saisir
de nouveau [Nouveau code PIN] ➡
[#], par exemple : 1231234#

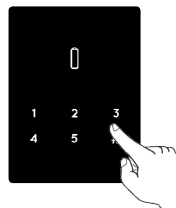

Code PIN correct

Voyant [OK] allumé.
2 bips courts retentissent.
Le nouveau code PIN est défini.



Code PIN incorrect

Voyant [Erreur] allumé.
2 bips longs retentissent pendant 1 seconde.
ENTR[®] passe en mode menu.
Recommencer le processus à partir de l'étape N°1



3.2 Configurer le sens du verrouillage

Ce processus doit être exécuté après avoir installé correctement la serrure.

1 → **2** → **3**

Important : Vérifier que la porte soit fermée et qu'aucune clé ne soit insérée dans le cylindre pendant les étapes de configuration.

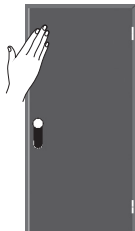

Réveiller le pavé numérique en y posant la paume de la main 3 secondes environ.

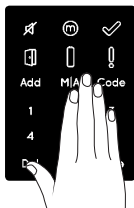

Appuyer sur [Cfg].

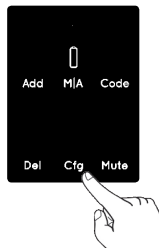

4

Boutons numériques allumés
Saisir [Code PIN] → [#].
Les boutons numériques clignotent.

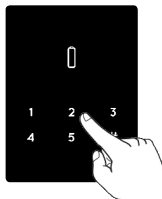

5

Appuyer sur 1 ou 3 pour configurer le sens de la porte.
Appuyer sur [1] pour un tour de clé vers la gauche.
Appuyer sur [3] pour un tour de clé vers la droite.

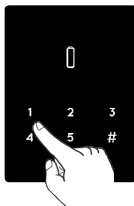

ENTR® coté gauche

Appuyer sur [1]



ENTR® coté droit

Appuyer sur [3]



6

Maintenir la porte fermée afin d'éviter qu'elle ne s'ouvre.

La serrure procédera au processus de configuration.

Cette opération prend 15-20 secondes.

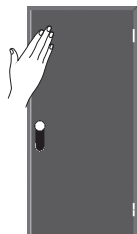

Configuration OK

Voyant [Manuel] allumé.

Le voyant [Cfg] clignote.

Remarque : en cas d'échec de la configuration,

se reporter au dépannage N°1

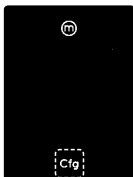

7

Ouvrir la porte en utilisant la poignée.

Amener le pêne demi-tour aussi près que possible de l'encadrement de porte.

Remarque : ne pas fermer la porte.

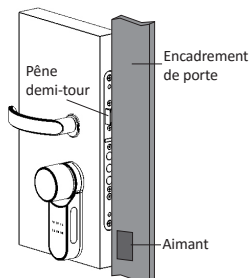

8

Appuyer sur [Cfg].

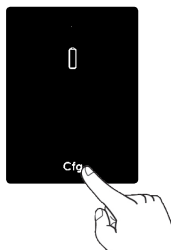

Configuration OK

Le voyant [OK] clignote une fois.

2 bips courts retentissent.

Les boutons allumés s'éteignent.



Dépannage N°1

Échec de la configuration de la serrure

1. Retirer la clé mécanique du cylindre.
2. Vérifier que la porte soit fermée correctement ou si le fonctionnement de la serrure n'a pas été perturbé.

Échec de la configuration

Voyant [Erreur] allumé.
2 bips longs retentissent.

Se reporter au dépannage N°2



Dépannage N°2

Échec de la configuration de l'aimant

1. ENTR® peut toujours fonctionner en mode manuel (sans verrouillage automatique).
2. Retirer tous les autres aimants de la porte.
3. Placer l'aimant conformément aux instructions.
4. Consulter votre installateur ou contacter l'assistance technique ENTR®.

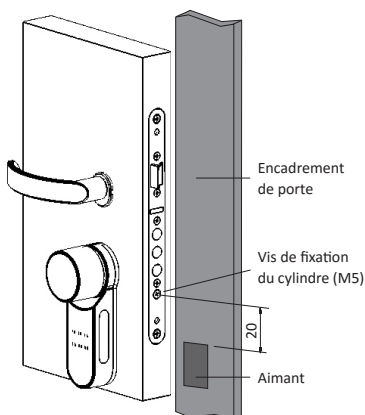

Remarque : Le point supérieur de l'aimant doit se situer à environ 20 mm en-dessous de la vis de fixation du cylindre M5 (voir illustration).

! Attention : en cas d'utilisation d'une serrure à relevage de poignée, impérativement utiliser impérativement ENTR® en mode manuel.

3.3 Associer une télécommande

1

Réveiller le pavé numérique en y posant la paume de la main 3 secondes environ.

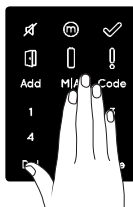

2

Appuyer sur [Add].

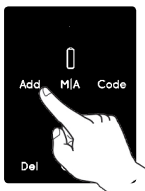

3

Boutons numériques allumés. Saisir [Code PIN] ➡ [#]. Les boutons numériques clignotent.

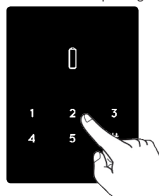

4

Appuyer sur [1] pour ajouter un accessoire. Les boutons allumés s'éteignent. Le voyant [OK] clignote pendant 15 secondes dans l'attente d'une action.

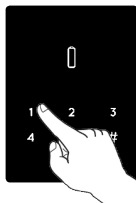

5

Appuyer sur le bouton télécommande.

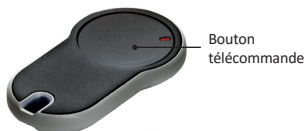

Association OK

Le voyant [OK] clignote une fois.
2 bips courts retentissent.
La télécommande est appairée avec succès.

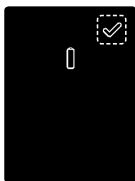

Échec de l'association

Le voyant [OK] clignote pendant 15 secondes.
Aucun bip ne retentit.
Recommencer le processus à partir de l'étape N°1.

Remarques :

- Pour ajouter d'autres télécommandes, répéter l'opération.
- Une télécommande ne s'associe qu'à un ENTR[®].
- Il est possible d'ajouter jusqu'à 20 télécommandes.
- Seul un distributeur agréé peut réinitialiser une télécommande.

3.4 Supprimer une télécommande

L'option DEL supprimera toutes les télécommandes appairées.

1

Réveiller le pavé numérique en y posant la paume de la main 3 secondes environ.

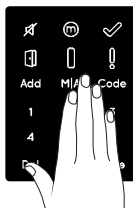

2

Appuyer sur [Del].
Boutons numériques allumés.

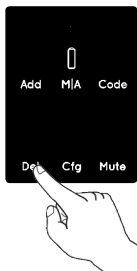

3

Saisir [Code PIN] ➡ [#].
1 bip long retentit.

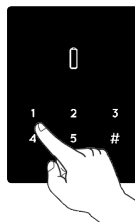

4

[Del] clignote pendant 30 secondes.

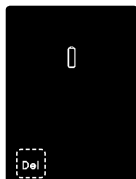

5

Appuyer sur [Del] pour confirmer.

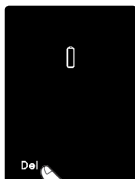

Suppression effectuée

Le voyant [OK] clignote une fois.
2 bips courts retentissent.
Les boutons allumés s'éteignent.



Remarque : les lecteurs Touchpad (ou Touchpad+) et smartphones appairés ne seront pas supprimés.

3.5 Paramétrer les signaux sonores

ACTIVER ou DÉACTIVER les signaux sonores

1

Réveiller le pavé numérique en y posant la paume de la main 3 secondes environ.

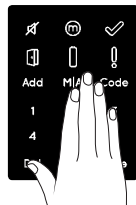

2

Appuyer sur [Mute].

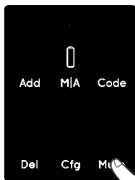

3

Voyant [Muet] allumé.
Le signal sonore est désactivé



Remarques :

- L'option MUTE ne supprime que les signaux suivants : verrouillage, déverrouillage et l'alarme porte ouverte. Cela ne supprimera l'alerte batterie faible et les signaux sonores liés à l'utilisation du pavé numérique.
- Suivre la même procédure pour réactiver tous les signaux sonores [ON].

3.6 Paramétrer le mode de verrouillage (automatique / manuel)

Passer ENTR[®] en mode manuel : le verrouillage automatique sera désactivé.

- 1 Réveiller le pavé numérique en y posant la paume de la main 3 secondes environ.
- 2 Appuyer sur [M/A].
- 3 Saisir [Code PIN] ➡ [#].

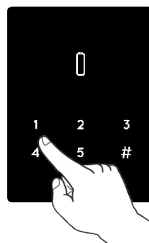
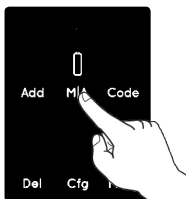
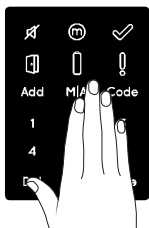

- 4 Voyant [Manuel] allumé.

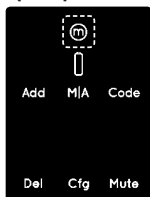

Remarque :

- Suivre la même procédure pour réactiver le mode automatique.

3.7 Ouverture électronique

Faire glisser ses doigts sur les rainures des deux côtés du panneau frontal de ENTR® :

- Pour ouvrir, faire glisser les doigts vers le bas.
- Pour fermer, faire glisser les doigts vers le haut.

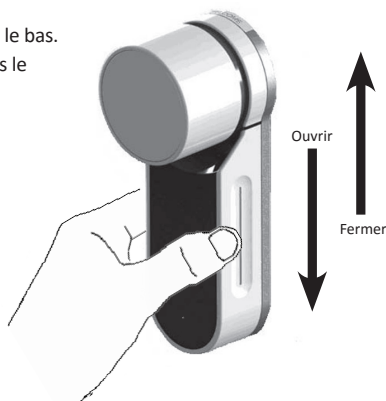

3.8 Ouverture au bouton de porte

Appuyer sur le bouton (1) et tourner vers la droite ou la gauche (2) pour déverrouiller.

Un bip retentit pendant la manœuvre du bouton de porte.

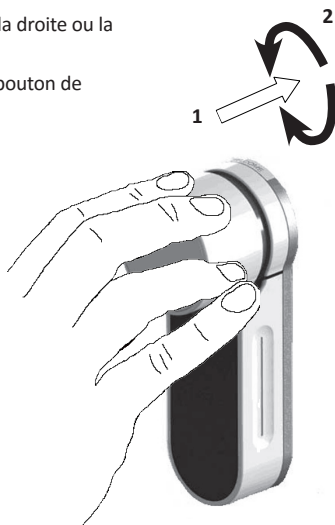

4. Lecteur Touchpad (code)

4.1 Montage du lecteur Touchpad (code)

- Fixer la sous-plaque de fixation sur le mur.
- Utiliser 4 vis et chevilles ou un ruban adhésif double face.

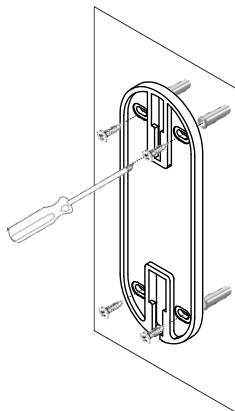

4.2 Remplacement des piles

1. Retirer la vis du couvercle et ouvrir le couvercle.
2. Insérer les nouvelles piles (2xAA) en respectant les signes « + » « - ».
3. Fermer le couvercle et resserrer la vis.
4. Initialiser le lecteur Touchpad en appuyant sur [#] pendant 5 secondes.

Remarques :

Un bip court retentit et un voyant vert [OK] s'allume pendant 2 secondes.

Important : Ne pas toucher le lecteur Touchpad pendant la procédure de contrôle automatique et avant que les voyants lumineux soient éteints.

4.2.1 Voyant de piles faibles

Quand les piles doivent être changées, un voyant d'alerte rouge clignotera rapidement et un bip long retentira lors de chaque action de verrouillage ou déverrouillage.

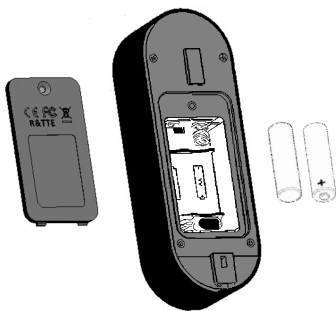

5. Fonctionnement du lecteur Touchpad (code)

5.1 Fonctionnement

Pour **ACTIVER** le lecteur Touchpad (ON), appuyer sur [#] pendant 5 secondes.
Le lecteur procédera à un contrôle automatique, qui sera suivi d'une série de bips.
La LED clignotera en vert, rouge et bleu.

5.2 Associer un lecteur Touchpad

Cette procédure est effectuée sur la serrure ENTR®. Voir également : 3.3 Associer une télécommande.

1

Réveiller le pavé numérique en y posant la paume de la main 3 secondes environ.

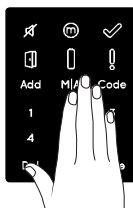

2

Appuyer sur [Add].

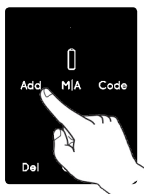

3

Boutons numériques allumés.
Saisir [Code PIN] ➡ [#].
Les boutons numériques clignotent.

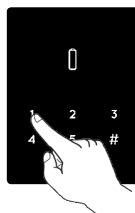

4

Appuyer sur [1] pour un accessoire.
Les boutons numériques clignotent.
Le voyant [OK] clignote pendant 15 secondes, dans l'attente d'une action du Touchpad.



5

Réveiller maintenant le pavé numérique du Touchpad et taper le [77] ➡ [#].
Une LED bleue clignote rapidement.

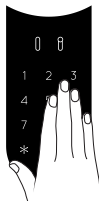

Association OK

Le voyant [OK] clignote une fois.
2 bips courts retentissent,
Le Touchpad est appairé.

**Échec de l'association**

Le voyant [OK] clignote pendant 15 secondes.
Aucun bip ne retentit.
Lecteur mural : LED verte allumée 2 bips retentissent.
Recommencer le processus à partir de l'étape N°1.

- Fixer le lecteur Touchpad à sa sous-plaque de fixation.
- Serrer la vis de fixation.

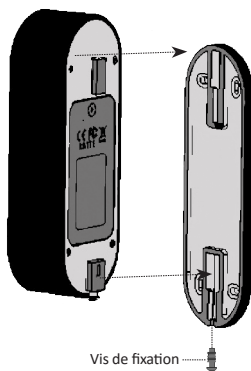

5.3 Création du code PIN maître du lecteur Touchpad

1

Réveiller le pavé numérique en y posant la paume de la main 3 secondes environ.

Appuyer sur [11] ➡ [#].

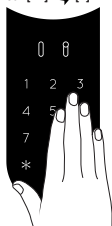

2

Saisir [Nouveau Code PIN maître]. (6-10 chiffres) ➡ [#],
Par exemple : 1231234#

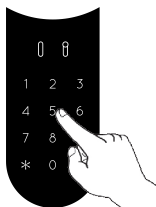

3

Saisir de nouveau : [Nouveau Code PIN principal] ➡ [#].

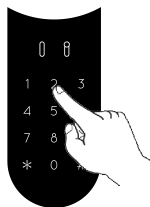

Code PIN maître ajouté

Voyant vert [OK] allumé pendant 1 seconde, 2 bips courts retentissent.

Code PIN maître non ajouté

Voyant rouge [Erreur] allumé pendant 1 seconde, 1 bip long retentit.

5.4 Mode programmation

Pour passer en mode programmation, appuyer sur : [*] ➡ [Code PIN maître] ➡ [#]

5.5 Ajouter un code PIN (jusqu'à 20 codes différents)

1

Réveiller le pavé numérique en y posant la paume de la main 3 secondes environ.

Appuyer sur [*] ➡ [Code PIN maître] ➡ [#],

Appuyer sur [11] ➡ [#].



2

Saisir [Code PIN utilisateur]. (6-10 chiffres) ➡ [#],
Par exemple : 1231234#



3

Saisir de nouveau : [Code PIN utilisateur] ➡ [#].

Code PIN ajouté

Voyant vert [OK] allumé pendant 1 seconde, 2 bips courts retentissent.

Code PIN non ajouté

Voyant rouge [Erreur] allumé pendant 1 seconde, 1 bip long retentit.

5.6 Ouvrir la porte

1

Réveiller le pavé numérique en y posant la paume de la main 3 secondes environ.



2

Taper un code utilisateur [#].

Absence d'ouverture

Voyant rouge allumé pendant 1s,
1 bip long retentit.

5.7 Verrouiller la porte

1

Réveiller le pavé numérique en y posant la paume de la main 3 secondes environ.



2

Appuyer sur [1] [#].

Absence de verrouillage

Voyant rouge [Erreur] allumé pendant
1 seconde, 1 bip long retentit.

5.8 Supprimer un code PIN

1

Réveiller le pavé numérique en y posant la paume de la main 3 secondes environ.

Appuyer sur [*] [Code PIN maître]

[#]

Appuyer sur [33] [#]



2

Pour supprimer, saisir :

[le code PIN utilisateur à supprimer] [#]

Code PIN supprimé

Voyant vert [OK] allumé pendant 1 seconde,
2 bips courts retentissent.

Code PIN non supprimé

Voyant rouge [Erreur] allumé pendant 1 seconde,
1 bip long retentit.

5.9 Supprimer tous les codes PIN

1

Réveiller le pavé numérique en y posant la paume de la main 3 secondes environ.

Appuyer sur [*] [Code PIN principal]

[#].

Appuyer sur [22] [#].



2

Saisir [Code PIN maître] [#].

Saisir de nouveau : [Code PIN maître]

[#].

Tous codes PIN supprimés

Voyant vert [OK] allumé pendant 1 seconde,
2 bips courts retentissent.

Remarque : Impossible de supprimer le Code
PIN principal

Tous codes PIN non supprimés

Voyant rouge [Erreur] allumé pendant 1 seconde,
1 bip long retentit.

5.10 Réglage du volume

1

Réveiller le pavé numérique en y posant la paume de la main 3 secondes environ.

Appuyer sur [*] ➡ [Code PIN maître]

➡ [#].

Appuyer sur [55] ➡ [#].



2

Appuyer sur [2] pour augmenter le volume ou sur [8] pour le diminuer.

Appuyer sur [#] pour confirmer le niveau de volume.

5.11 Réinitialisation

L'action de réinitialisation supprimera tous les codes PIN (maître et utilisateurs) et déconnectera le lecteur Touchpad de la serrure ENTR[®].

1

Réveiller le pavé numérique en y posant la paume de la main 3 secondes environ.

Appuyer sur [*] ➡ [Code PIN principal]

➡ [#].

Appuyer sur [99] ➡ [#].



2

Saisir [Code PIN maître] ➡ [#].

Codes PIN maître et utilisateurs supprimés

Voyant vert [OK] allumé pendant 1 seconde, 2 bips courts retentissent.

Le dispositif procède à un contrôle automatique et revient aux paramètres d'usine.

Codes PIN maître et utilisateurs non supprimés

Voyant rouge [Erreur] allumé pendant 1 seconde, 1 bip long retentit.

6. Fonctionnement du lecteur Touchpad+ (code et empreinte digitale)

6.1 Montage du lecteur Touchpad+

- Fixer la sous-plaque de fixation sur le mur.
- Utiliser 4 vis et chevilles ou un ruban adhésif double face.

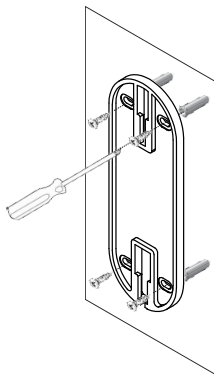

6.2 Remplacement des piles

1. Retirer la vis du couvercle et ouvrir le couvercle.
2. Insérer les nouvelles piles (2xAA) en respectant les signes « + » « - ».
3. Fermer le couvercle et resserrer la vis.
4. Initialiser le lecteur Touchpad+ en appuyant sur [#] pendant 5 secondes.



Remarques :

Un bip court retentit et un voyant vert [OK] s'allume pendant 2 secondes.

6.3 Réglage Date & Heure

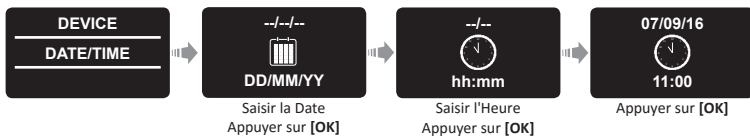

6.4 Associer un lecteur Touchpad+

Cette procédure s'effectue sur la serrure ENTR®.

1

Réveiller le pavé numérique en y posant la paume de la main 3 secondes environ.

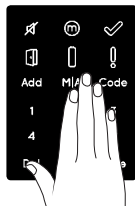

2

Appuyer sur [Add].

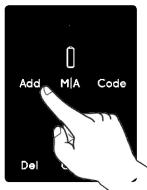

3

Les boutons numériques s'allument. Saisir [Code PIN] → [#]. Les boutons numériques clignotent.

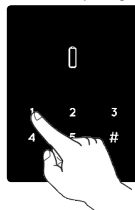

4

Appuyer sur [1] pour ajouter un accessoire. Les boutons numériques s'éteignent. Le voyant [OK] clignote pendant 15 secondes, dans l'attente d'une action du lecteur Touchpad+.

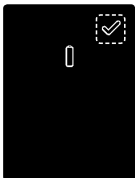

5

Toucher l'écran du lecteur Touchpad+. 2 bips courts retentissent. Appuyer sur [OK] pour OUI ou [*] pour annuler.

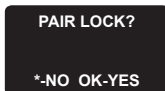

Association OK

Le voyant [OK] clignote une fois.
2 bips courts retentissent.
Lecteur d'empreinte digitale ajouté.



Échec de l'association

1 bip long retentit.
LED rouge allumée pendant 2 secondes.



Remarque : à la fin du processus d'association initial, une courte notification s'affichera.



6.4.1 Ajouter un utilisateur maître

Pour définir un utilisateur maître, il faut à la fois une empreinte digitale et un code PIN. Il est possible d'avoir jusqu'à deux utilisateurs maîtres.

Remarque : à tout moment, il est possible d'appuyer sur la touche [*] et de la maintenir pour passer le lecteur Touchpad+ en veille.



Saisir [Nom de l'utilisateur maître] → [OK]

6.4.2 enregistrer une empreinte

La LED bleue s'allume



Appuyer sur [OK]

La LED verte clignote



Faire glisser un 1er doigt plusieurs fois sur le lecteur d'empreinte digitale jusqu'à ce que deux bips de confirmation retentissent.



La LED verte clignote



Faire glisser un 2ème doigt plusieurs fois sur le lecteur d'empreinte digitale jusqu'à ce que deux bips de confirmation retentissent.



6.4.3 Ajouter un code PIN



Appuyer sur [OK]

Saisir [Code PIN], (6-10 chiffres)

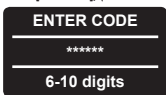

Appuyer sur [OK]

Saisir de nouveau [Code PIN]



Appuyer sur [OK]

Codes identiques



Codes différents



- Fixer le lecteur sur sa sous-plaque de fixation.
- Serrer la vis de fixation.

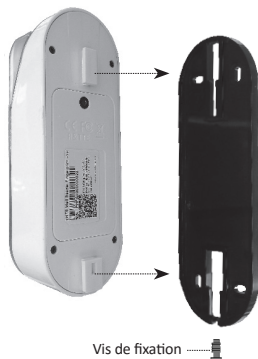

6.5 Déverrouiller la porte

OPTION 1 :

Placer le doigt sur le lecteur d'empreinte digitale.
Un bip court retentit et une LED blanche s'allume.
Faire glisser le doigt sur le lecteur d'empreinte digitale.

Empreinte autorisée : Une LED bleue clignote et la commande de déverrouillage est envoyée.

Empreinte non autorisée : Une LED rouge s'allume. Le dispositif se met au repos.



OPTION 2 :

Toucher le pavé tactile.

L'écran demande la saisie du code d'utilisateur.

Saisir votre code ➡ [OK].



Remarque : en cas d'échec de la tentative de déverrouillage, ENTR[®] affichera un message d'échec de déverrouillage.



6.6 Verrouiller la porte

Toucher le pavé tactile.

Appuyer sur [1] ➡ [#].

6.7 Voyant de piles faibles

Le voyant d'alerte de piles faibles clignote.

Voyant de piles faibles du lecteur Touchpad+

Une LED rouge s'allume pendant 1 seconde après que 2 longs bips d'alarme ont retenti.



6.8 Paramètres

Toucher l'écran ➡

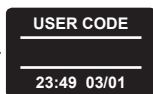

Appuyer sur [*]







Appuyer sur [code PIN utilisateur maître]
➡ [OK] ou faire glisser le doigt sur le
lecteur d'empreinte digitale.









6.9 Ajouter un utilisateur

Il est possible d'enregistrer jusqu'à 20 utilisateurs. Pour chaque utilisateur, deux empreintes digitales différentes et un code PIN. Utiliser un nom d'utilisateur différent pour chaque utilisateur.

<p>1</p> 	<p>2</p> 	<p>3</p> 	<p>4</p> 	<p>Nom d'utilisateur ajouté</p> 
Appuyer sur [OK]	Appuyer sur [OK]	Choisir [OK] pour ajouter un 2ème utilisateur maître. Remarque : cet écran n'apparaîtra pas si deux utilisateurs maîtres sont déjà enregistrés.	Nom d'utilisateur ajouté	Saisir [NOM D'UTILISATEUR] [OK]

<p>Le nom d'utilisateur existe</p>	<p>5</p> 	<p>6</p> 	<p>1er doigt ajouté</p> 	<p>7</p> 
Nom déjà utilisé. Utiliser un autre nom.	Appuyer sur [OK]	Faire glisser le 1er doigt plusieurs fois sur le lecteur d'empreinte digitale jusqu'à ce que deux bips de confirmation retentissent.		Faire glisser le 2ème doigt plusieurs fois sur le lecteur d'empreinte digitale jusqu'à ce que deux bips de confirmation retentissent.

<p>2ème doigt ajouté</p> 	<p>8</p> 	<p>9</p> 	<p>10</p> 
	Appuyer sur [OK] pour OUI ou [*] pour NON	Saisir [CODE] [OK]	Saisir de nouveau [CODE] [OK]

<p>Codes concordants</p>	<p>Codes discordants</p>
	

Le processus n'a pas été exécuté. Toutes les données saisies seront effacées de la mémoire.

6.10 Supprimer un utilisateur

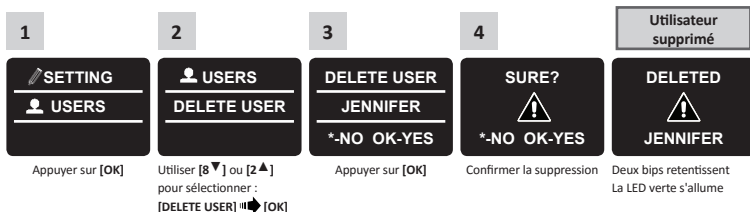
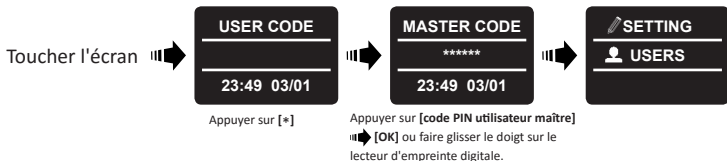

Remarque : le premier utilisateur maître ne peut pas être supprimé sans procéder à une réinitialisation.

6.11 Activer/Désactiver un utilisateur

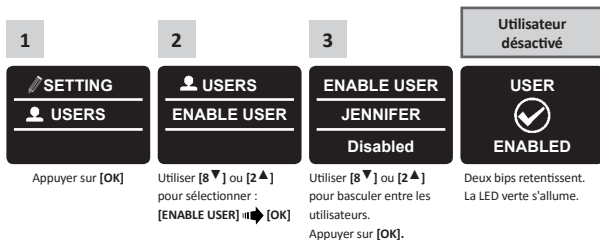
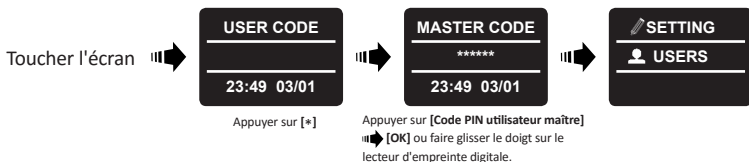

Remarque : répéter cette procédure pour désactiver un autre utilisateur.

6.12 Supprimer tous les utilisateurs

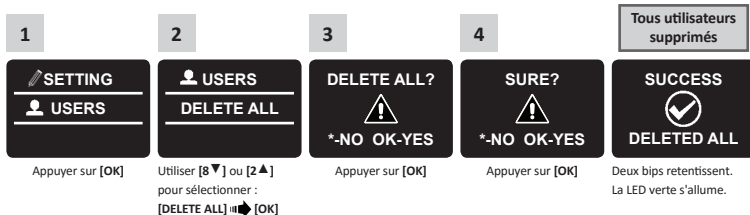
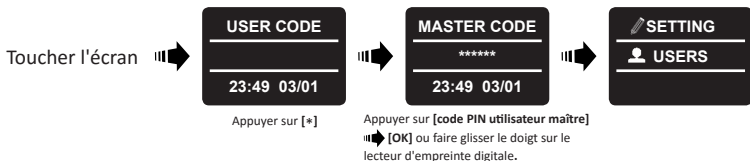



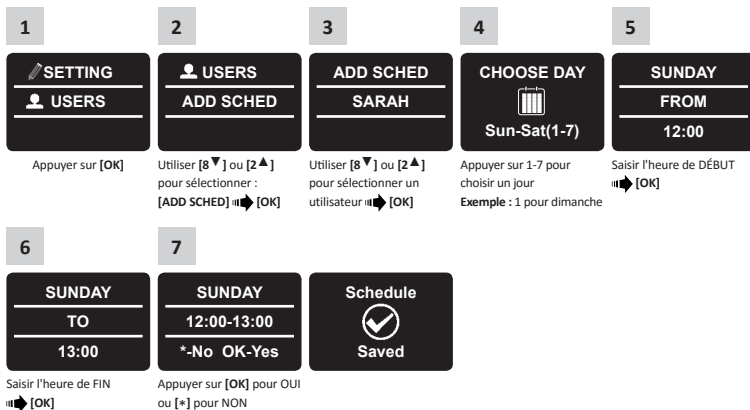



6.13 Ajouter une plage horaire

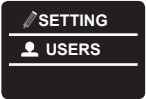
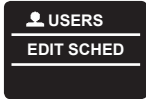
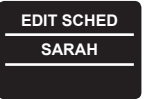

Remarques :

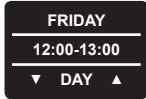

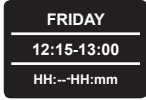
1. Il est possible de définir 7 plages horaires par utilisateur.
2. Appuyer sur [*] pour revenir à l'étape précédente dans chaque menu.
3. Appuyer sur [*] pendant 3 secondes pour sortir des paramètres.

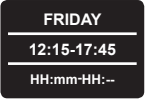
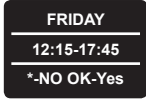

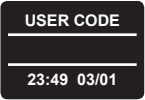

6.14 Modifier une plage horaire

<p>1</p>  <p>Appuyer sur [OK]</p>	<p>2</p>  <p>Utiliser [8 ▼] ou [2 ▲] pour sélectionner : [EDIT SCHED] ➡ [OK]</p>	<p>3</p>  <p>Utiliser [8 ▼] ou [2 ▲] pour basculer entre les utilisateurs ➡ [OK].</p>	<p>4</p>  <p>Utiliser [8 ▼] ou [2 ▲] pour choisir la plage horaire à modifier. Une pression sur [4 ◀] pendant 3 secondes supprimera la plage horaire.</p>	<p>5</p>  <p>Utiliser [8 ▼] ou [2 ▲] pour changer le jour du programme ➡ [OK].</p>
<p>6</p>  <p>Utiliser [8 ▼] ou [2 ▲] pour changer l'heure de DÉBUT. Utiliser [6 ▶] pour passer aux minutes de DÉBUT.</p>	<p>7</p>  <p>Utiliser [8 ▼] ou [2 ▲] pour changer les minutes de DÉBUT. Utiliser [6 ▶] pour passer à l'heure de FIN.</p>	<p>8</p>  <p>Utiliser [8 ▼] ou [2 ▲] pour changer l'heure de FIN. Utiliser [6 ▶] pour passer aux minutes de FIN.</p>	<p>9</p>  <p>Utiliser [8 ▼] ou [2 ▲] pour changer les minutes de FIN.</p>	<p>10</p>  <p>Appuyer sur [OK] pour OUI or [*] pour NON.</p>

6.15 Réglage du volume

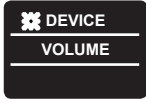
Toucher l'écran ➡

 <p>Appuyer sur [*]</p>	 <p>Appuyer sur [Code PIN administrateur] ➡ [OK] ou faire glisser le doigt sur le lecteur d'empreinte digitale.</p>	
---	---	--

<p>1</p>  <p>Utiliser [8 ▼] ou [2 ▲] pour sélectionner : [DEVICE] ➡ [OK]</p>	<p>2</p>  <p>Utiliser [8 ▼] ou [2 ▲] pour sélectionner : [VOLUME] ➡ [OK]</p>	<p>3</p>  <p>Utiliser [8 ▼] ou [2 ▲] pour basculer entre ÉLEVÉ, MOYEN ou FAIBLE</p>	<p>4</p>  <p>Appuyer sur [OK]</p>	<p>SUCCESS</p>  <p>Deux bips retentissent. La LED verte s'allume.</p>
---	--	---	---	---

6.16 Double sécurité

L'option double sécurité implique une double identification (code et empreinte) à chaque déverrouillage.

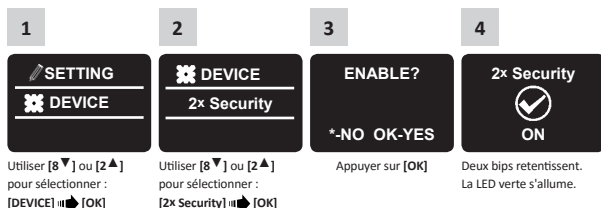
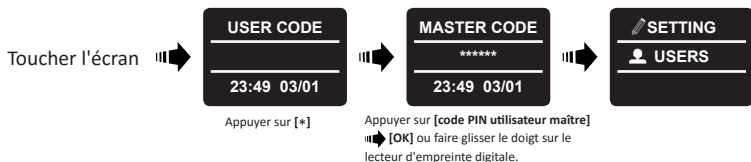

6.17 Réinitialisation

ATTENTION : la réinitialisation supprime tous les réglages.

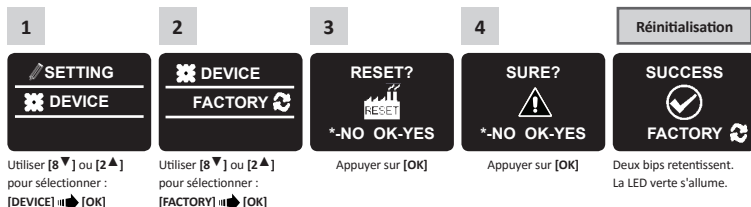

7. Application smartphone

7.1 Installer l'application ENTR®

- Pour les utilisateurs Android (version 4.3 et plus), rendez-vous sur Google Play pour télécharger l'application ENTR®.
- Pour les utilisateurs iOS (7 et plus), rendez-vous sur l'app store pour télécharger l'application ENTR®.
- Bluetooth 4.1 et plus.

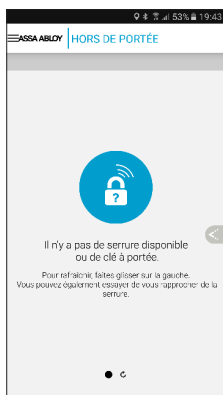

Le message ci-dessous s'affichera à l'ouverture de l'application ENTR® avant d'associer votre serrure : « Il n'y a pas de serrure disponible ou de clé à portée ».

7.2 Associer un smartphone

Cette procédure s'effectue sur le pavé numérique ENTR[®].

1

Réveiller le pavé numérique en y posant la paume de la main 3 secondes environ.

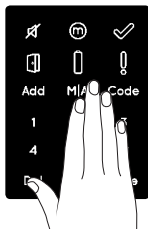

2

Appuyer sur [Add].

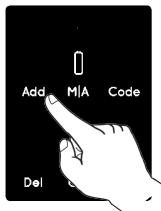

3

Les boutons numériques s'allument. Saisir [Code PIN] ➡ [#]. Les boutons numériques clignotent.

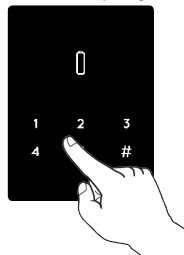

4

Appuyer sur [2] pour ajouter un smartphone.
Le voyant [OK] clignote pendant 3 secondes.
Les boutons allumés s'éteignent.
ENTR[®] sera visible pendant 5 min.

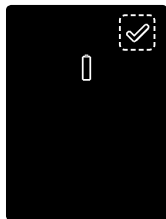

Ouvrir l'application ENTR[®] sur votre smartphone et suivre les instructions.

Besoin d'aide ? Rendez-vous sur notre site internet www.serrure-connectee-vachette.fr où vous trouverez un manuel interactif dédié à la configuration de l'application Smartphone ENTR[®].

8. Changement de la pile de la télécommande

8.1 Retrait de la pile

a. Appuyer sur l'encoche (1), et retirer le couvercle (2).

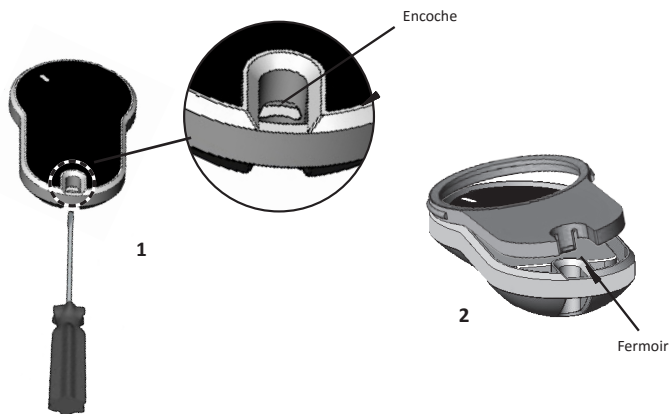

b. Retirer le bouton poussoir et la pièce intermédiaire.

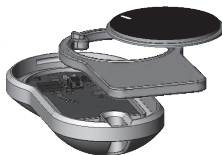

c. Sortir la carte électronique avec la pile et retirer la pile.

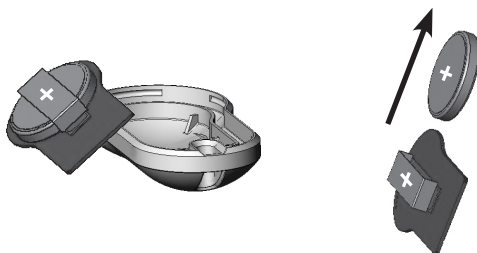

8.2 Insertion de la pile

- Insérer une nouvelle pile (CR2032) dans la carte électronique en respectant les signes « + » « - » (1).
- Insérer la carte électronique dans le logement (2) de la télécommande.

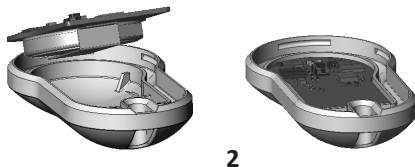
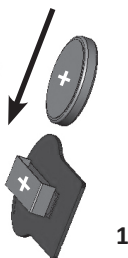

- Remonter la pièce intermédiaire et le bouton poussoir, et les placer sur la carte électronique.

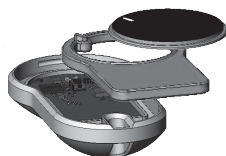

- Remplacer le couvercle et appuyer jusqu'à ce que le fermoir s'enclenche.

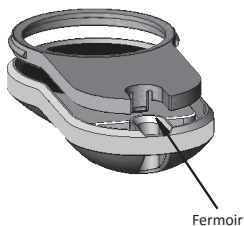

9. Mode Chabbat

1

Réveiller le pavé numérique en y posant la paume de la main 3 secondes environ.

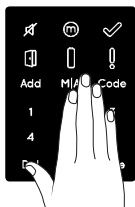

2

Appuyer sur [Cfg].

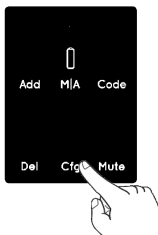

3

Les boutons numériques s'allument.
Saisir [PIN Code] → [#].
Les boutons numériques clignotent.

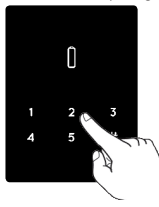

4

Appuyer sur [5] pour basculer entre activation et désactivation du mode Chabbat.

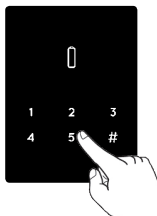

Mode Chabbat activé



Mode Chabbat désactivé

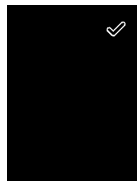

10. Chargeur ENTR® sans fil

10.1 Généralités

Le chargeur ENTR® sans fil est utilisé pour charger l'unité de porte sur la porte. Le dispositif est chargé par un chargeur filaire.

La charge de l'unité de porte s'effectue à l'aide d'un câble doté d'un connecteur mâle micro-USB



10.2 Voyants lumineux

Voyant En charge

Quand le chargeur ENTR® sans fil est en cours de charge, la LED clignote en vert.

Entièrement chargé

Quand le chargeur ENTR® sans fil est chargé à 100% et est encore branché à une alimentation électrique, la LED verte est éteinte.

Mode charge

Quand le chargeur ENTR® sans fil charge l'unité de porte, aucune indication n'apparaît. Les indications doivent apparaître sur l'unité de porte ENTR®.

Pas d'alimentation (pile faible)

Quand le chargeur ENTR® sans fil est déchargé, la LED clignote alternativement en rouge et vert.

10.3 Charge de l'unité de porte

Raccorder le câble micro-USB à l'ENTR® et poser le chargeur sans fil comme illustré.

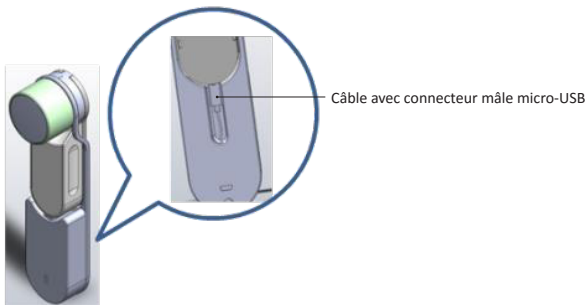

11. Dépannage

11.1 Restrictions et influences externes

1. Le capteur de position de la porte peut être influencé par des interférences électromagnétiques externes.
2. Après avoir manœuvré à la clé mécanique, l'utilisateur doit déverrouiller et verrouiller l'unité de façon électronique.

11.2 Cas

Installation et configuration d'une nouvelle unité		
Symptôme	Action corrective	Page
L'unité n'accepte pas mon code.	S'assurer que le code que vous utilisez contient entre 6-10 chiffres et est différent du code d'usine « 12345 ».	12
Quand j'essaie de démarrer le processus de configuration (Cfg), j'obtiens un signal d'erreur et un voyant s'allume.	Cela pourrait signifier que le code d'usine n'a pas été remplacé par votre code. Revenir en arrière et définir votre code (2 fois).	12
À la fin de l'Étape N°1 du processus de configuration, j'obtiens un signal d'erreur.	<ol style="list-style-type: none"> 1. Vérifier que vous pouvez verrouiller et déverrouiller la porte sans problème. 2. Veuillez contacter votre serrurier. 	13
À la fin de l'Étape N°2 du processus de configuration, j'obtiens un signal d'erreur.	<ol style="list-style-type: none"> 1. Vérifier que l'aimant a bien été positionné. 2. Contactez votre serrurier pour remplacer l'aimant par un autre. 	13
Je tourne le bouton, mais la serrure ne se déverrouille pas.	<ol style="list-style-type: none"> 1. S'assurer que la clé mécanique fonctionne sur la serrure 2. Contrôler que l'unité électronique est bien fixée au cylindre. 3. Veuillez consulter votre serrurier/installateur pour vous assurer que l'installation a été correctement effectuée. 	6
J'ai configuré ENTR®, mais quand je fais glisser mes doigts vers le bas, la porte se verrouille et quand je fais glisser mes doigts vers le haut, elle se déverrouille.	<ol style="list-style-type: none"> 1. Recommencer le processus de configuration. 2. Faire attention au sens de la porte (Gauche = 1 et Droite = 3). 	13

Télécommande		
Symptôme	Action corrective	Page
Je ne parviens pas à associer la télécommande.	<ol style="list-style-type: none"> 1. Veuillez confirmer que la LED sur la télécommande est ALLUMÉE quand vous appuyez sur le bouton. 2. Répéter le processus d'association en vous tenant plus proche de l'unité de porte. 3. Si, après avoir suivi ces étapes, l'association ne fonctionne toujours pas, veuillez contacter votre serrurier/installateur. 	16
Parfois, la télécommande ne s'ouvre pas au premier essai.	La télécommande fonctionne sur un signal RF, vous devez donc vous trouver à proximité de la serrure. Rapprochez-vous et ré-essayez.	16

Usage constant

Symptôme	Action corrective	Page
ENTR® a commencé à émettre un double bip à chaque fois que je verrouille ou déverrouille la porte.	Cela indique que votre pile est faible ; il est temps de charger l'unité de porte.	31
L'unité a commencé à biper constamment.	1. Mettre le bouton en position zéro. 2. Veuillez consulter votre serrurier ou votre installateur.	20
Les rainures des deux côtés du panneau frontal de ENTR® ne réagissent pas comme prévu.	Mettez l'unité hors tension, attendez 3 secondes, puis remettez l'unité sous tension pour la réinitialiser.	20
Le panneau tactile ne réagit pas comme prévu.	Mettez l'unité hors tension, attendez 3 secondes, puis remettez sous tension. En remettant sous tension, évitez de toucher le panneau frontal avant que l'unité émette un bip.	12-19
Le loquet ne se met pas totalement en position.	1. Tirez/appuyez sur la porte vers l'encadrement pour voir si le problème se résout. Si ce n'est pas le cas, consultez votre serrurier pour régler la porte ou la serrure. 2. Vérifiez que la serrure fonctionne bien quand on utilise manuellement la clé.	6
Quand je verrouille ou déverrouille l'unité, un signal d'erreur retentit.	Veuillez consulter votre serrurier/installateur pour régler la porte ou la serrure.	6
L'adaptateur ne charge pas l'unité de porte.	Assurez-vous que vous utilisez l'adaptateur d'alimentation ENTR® correspondant fourni avec votre serrure. Les adaptateurs d'alimentation standard à 5 V NE chargeront PAS l'unité.	31
Quand j'ouvre la porte entièrement, le bouton touche le mur.	Placer une butée de porte au bon endroit afin de limiter l'ouverture et d'endommager le bouton ou le mur proche.	

Empreinte digitale/Lecteur Touchpad

Symptôme	Action corrective	Page
Je ne parviens pas à procéder à l'association avec le lecteur mural.	1. Répéter le processus d'association jusqu'à entendre un double bip de l'unité de porte et du lecteur mural. 2. Dans certains cas, s'il existe des interférences électromagnétiques, il peut être nécessaire de répéter le processus d'association plusieurs fois jusqu'à ce que l'association soit réalisée.	22
Je ne parviens pas à associer le lecteur mural à l'unité de porte.	Régler l'unité de porte sur le mode association en appuyant sur Ajouter+Code+1, puis régler immédiatement le lecteur mural sur le mode association. Vous disposerez d'une fenêtre de 30 secondes avant que l'unité de porte revienne en mode repos.	22
La LED bleue du lecteur mural clignote, mais l'unité de porte ne réagit pas.	Vérifier que le lecteur mural est associé à l'unité de porte en recommençant le processus d'association ; vous entendrez des doubles bips des deux dispositifs à la fin du processus.	25
Le pavé tactile n'accepte pas le code PIN que je saisis.	1. Ce code spécifique existe déjà dans la mémoire du dispositif. 2. Assurez-vous que le code PIN comporte 6-10 chiffres.	25

Symptôme	Action corrective	Page
J'ai remplacé les piles, mais quand j'appuie sur « 5 », rien ne se passe.	Vous devez tout d'abord mettre le lecteur mural sous tension en appuyant sur le bouton « # » et en le maintenant enfoncé pendant 5 secondes.	27
Les empreintes digitales de mon fils de 5 ans et de sa grand-mère ne fonctionnent plus avec le lecteur d'empreinte digitale.	Les enfants comme les personnes âgées ont des empreintes digitales qui changent. Si cela se produit, vous devrez répéter le processus d'acquisition des empreintes digitales pour eux. Ils peuvent également utiliser un code PIN.	30
Les touches du lecteur à empreinte digitale ne fonctionnent pas correctement.	Veuillez aller dans le mode Paramètres --> Dispositif --> Dispositif, afin d'obtenir la version du produit. Contactez votre serrurier/ installateur pour plus d'informations et pour connaître les étapes suivantes.	6

Application mobile

Symptôme	Action corrective	Page
L'application mobile ENTR® est déconnectée de l'unité de porte et/ou je ne trouve pas ma serrure sur l'application mobile ENTR®.	<ol style="list-style-type: none"> Assurez-vous que votre téléphone est compatible avec le système bluetooth 4.1 et que le modèle et la version du système d'exploitation de votre téléphone sont approuvés pour ENTR®. Rafraîchir l'application. Un seul téléphone peut se connecter à ENTR® à la fois. Il est possible que le téléphone d'un autre utilisateur soit déjà connecté à ENTR®. Si tel est le cas, fermez l'application sur le téléphone de l'autre utilisateur. Fermez l'application, éteignez le Bluetooth de votre téléphone. Puis, rallumez le Bluetooth et ouvrez l'application. Mettez l'unité de porte hors tension, puis remettez-la sous tension. 	38
J'ai mis à jour le système d'exploitation sur mon téléphone portable, mais l'appli ENTR® ne fonctionne toujours pas correctement.	Si vous êtes le propriétaire d'une serrure, désinstallez, puis réinstallez l'application. Puis, allez dans Mes serrures dans l'application et choisissez récupération de serrure. Utilisez votre mot de passe propriétaire pour récupérer la serrure. Si vous êtes un utilisateur, veuillez demander au propriétaire de la serrure de vous délivrer une nouvelle clé.	38
Je ne parviens pas à terminer le processus « Définir propriétaire », car je ne peux pas scanner le QR code sur l'emballage de ENTR®.	<ol style="list-style-type: none"> Vérifiez que vous disposez d'une connexion internet fonctionnelle. Essayez de saisir le numéro de série de l'unité manuellement (HAEU000xxxx...). Ouvrir un billet sur www.entrock.com. 	38
J'ai créé une clé pour un nouvel utilisateur, mais l'utilisateur ne voit pas que la clé est disponible bien que l'utilisateur se trouve dans la portée du Bluetooth de la serrure.	<ol style="list-style-type: none"> Du fait qu'un seul téléphone peut se connecter à la serrure à la fois, veuillez vous assurer d'avoir fermé votre application. Vérifier que vous avez exécuté le processus de création de clé en sélectionnant le bouton « actif ». Vérifiez que le nouvel utilisateur n'a pas dépassé le délai d'expiration que vous avez défini pour cette clé. 	38
Je ne parviens pas à ouvrir la porte à une distance de 10 mètres.	<ol style="list-style-type: none"> L'application fonctionne par une connexion Bluetooth qui peut subir les effets de l'environnement. Pour des raisons de sécurité et de fonctionnalité, la distance de fonctionnement idéale ne doit pas dépasser 5 mètres de la porte. Essayez de vous rapprocher le plus possible de la serrure. 	38
J'obtiens des messages d'erreur bizarres et/ou l'application a planté en cours de fonctionnement.	Vérifiez que vous utilisez un appareil mobile et un système d'exploitation pris en charge pour l'application ENTR®.	37

GARANTIE (deux ans)

VACHETTE garantit par la présente à l'utilisateur final (« Acheteur ») ayant acheté le produit original VACHETTE (« Produit ») auprès d'un distributeur VACHETTE agréé (« Distributeur ») que le Produit sera exempt de défauts de matériaux et de fabrication (« Défauts ») pendant une période de deux ans à partir de la date d'achat du Produit auprès du distributeur VACHETTE agréé. Sous réserve des termes et conditions énoncés ci-après, VACHETTE réparera ou remplacera tout Produit, ou pièce de celui-ci, qui, après examen par le distributeur VACHETTE agréé, se révélera défectueux, à condition que le Produit n'ait pas fait l'objet d'un Acte inapproprié (tel que défini ci-dessous). Un Acte inapproprié annulera la présente garantie. Un « Acte inapproprié » comprend tout ce qui suit : installation par une personne autre qu'un Distributeur : installation incorrecte ; utilisation/manœuvre/maintenance autres que celles conformes aux instructions et exigences de VACHETTE (comme indiqué ci-dessous) ; modification interdite par l'Acheteur ; défaut d'entretien ; dommage par l'application d'une force ; pliage ; ruptures ; fissures ; rayures ; tout autre acte de vandalisme ; réparation ou modification par toute autre personne qu'un Distributeur : usage de clés, clés brutes, cylindres, serrures, piles approuvées, accessoires et/ou d'autres composants qui ne sont pas des produits VACHETTE adaptés et d'origine ; tout ce qui précède étant déterminé par VACHETTE, selon son seul jugement.

Certaines instructions et recommandations de base pour le bon usage du Produit sont indiquées au dos.

La seule obligation de VACHETTE en vertu de la présente garantie limitée est de réparer ou remplacer, à la seule discrétion de VACHETTE, sur le site d'un Distributeur, tout Produit et/ou composant de Produit dont VACHETTE juge qu'il présente des Défauts. La présente garantie limitée n'accorde aucun autre droit, ne comporte aucune autre obligation, et ne dispense pas l'Acheteur de son obligation d'utiliser toutes les autres mesures adaptées, par tout moyen, y compris l'assurance, contre le risque de blessures ou de dégâts matériels. La présente garantie limitée s'applique uniquement aux défauts du produit.

Afin de faciliter le service de garantie et de permettre à VACHETTE de déterminer l'application de la présente garantie, l'Acheteur doit tout d'abord renvoyer le Produit, accompagné de la preuve d'achat auprès d'un Distributeur, à VACHETTE, soit directement, soit par l'intermédiaire du Distributeur auprès duquel l'Acheteur a acheté le Produit. Tous les frais d'expédition, de manutention, de transport, d'appel de service et/ou autres frais accessoires et/ou connexes sont entièrement et uniquement à la charge de l'Acheteur et ne sont pas inclus dans la présente garantie limitée.

L'UTILISATION DE COMPOSANTS AUTRES QUE LES COMPOSANTS VACHETTE D'ORIGINE PEUT GRAVEMENT ENDOMMAGER LE PRODUIT ET ANNULERA LA PRÉSENTE GARANTIE LIMITÉE. LA PRÉSENTE GARANTIE LIMITÉE NE PEUT EN AUCUNE FAÇON ÊTRE CÉDÉE OU TRANSFÉRÉE D'UNE AUTRE MANIÈRE ET NE PEUT ÊTRE ÉTENDUE, MODIFIÉE OU CHANGÉE. DANS LES LIMITES AUTORISÉES PAR LA LÉGISLATION APPLICABLE ICI, LA PRÉSENTE GARANTIE LIMITÉE REMPLACE TOUTE AUTRE GARANTIE, EXPRESSE OU IMPLICITE, Y COMPRIS, MAIS SANS S'Y LIMITER, LES GARANTIES DE QUALITÉ MARCHANDE OU D'ADÉQUATION POUR UN USAGE PARTICULIER, TOUTES CES GARANTIES ÉTANT EXPRESSÉMENT EXCLUES ET REJETÉES. VACHETTE NE POURRA ÊTRE TENU RESPONSABLE DES PERTES DE PROFITS, DES DOMMAGES SPÉCIAUX, ACCESSOIRES OU INDIRECTS SUBIS PAR L'ACHETEUR, OU DES DOMMAGES-INTÉRÊTS PUNITIFS, MÊME EN CAS DE NOTIFICATION DE LA POSSIBILITÉ DE TELS DOMMAGES.



LA SERRURE CONNECTEE

Quelques instructions et recommandations de base pour le bon usage des produits ENTR[®]

Protection des clés :

- Les clés doivent uniquement être utilisées pour leur but d'origine de manœuvre du cylindre correspondant.
- Votre clé porte un code. Assurez-vous de le conserver à l'abri des regards.
- Seules des clés brutes Vachette authentiques doivent être utilisées.
- Les doubles de clés doivent être réalisés par un serrurier agréé par Vachette sur la fraiseuse de clé Vachette.
- Les clés doivent être soumises à un examen périodique et doivent être remplacées quand elles présentent une usure physique.

Cylindres :

- L'installation doit uniquement être réalisée par un distributeur VACHETTE agréé.
- Les cylindres ne doivent pas être immergés dans l'eau, exposés à un lavage chimique ou peints.
- Protégez le cylindre de la saleté et de la poussière.
- Protégez votre cylindre de l'exposition aux températures extrêmes. (extérieur -20 °C à +80 °C, intérieur -10 °C à +50 °C).
- La rainure du cylindre doit être lubrifiée au moins une fois par an (de préférence en utilisant des lubrifiants autorisés par Vachette ou une huile légère pour machines). Dans des contextes d'utilisation intensive, de conditions climatiques extrêmes, il sera impératif de lubrifier tous les trois mois.

Notifications légales

Téléphones mobiles

La garantie ENTR® ne couvrira aucun problème lié au téléphone portable/smartphone de l'utilisateur final ni à son système d'exploitation, en se connectant à un verrou ENTR® ou en installant une application ENTR®. Pour toute autre limitation, reportez-vous au contrat de licence d'utilisateur final.

Éléments exclus de cette garantie ou limités par celle-ci

- Vis
- Usure normale
- Nettoyage avec des détergents
- La garantie de la pile principale ENTR® est limitée à 1 an

Absence d'assurance

Aucun produit de sécurité ne peut garantir la sécurité de votre patrimoine. Le produit ENTR® ne remplace en aucun cas une couverture d'assurance vous protégeant contre la perte ou les dommages causés à vos biens. VACHETTE n'est pas une compagnie d'assurance et ne fournit des services d'assurance d'aucune sorte ou catégorie.

Perturbations liées à l'environnement

- Les Services sont assujettis à différentes influences externes, qui échappent à notre contrôle, comme par exemple les réseaux satellites et cellulaires ou autres réseaux de communication. Ils risquent également d'être influencés par les conditions météorologiques, le brouillage/la perturbation des fréquences, une utilisation ou une activité inadéquate, des perturbations, actes de vandalisme, de destruction etc.
- Les Services risquent également d'être défavorablement affectés ou rendus impossibles lorsque le produit ENTR® est situé dans des lieux où un signal n'est pas disponible - par exemple, un garage, un parking, un tunnel ou tout autre endroit de ce genre.
- Le détecteur d'empreintes digitales risque de ne pas fonctionner pour certains membres de la population, pour des raisons physiologiques.

Limitations des Services et de la Responsabilité

- Les Services ne fourniront pas toujours une information précise sur la question de savoir si oui ou non vos biens ont été sujet à un accès non-autorisé - par exemple, si l'accès au produit ENTR® a été effectué à l'aide d'une clé authentique ou un double de cette clé.
- Le bon fonctionnement du produit ENTR® risque d'être altéré si le produit ENTR® n'est pas installé ou entretenu de manière appropriée, conformément aux instructions fournies avec le produit ENTR®. L'installation et/ou le démontage ne sera réalisé que par le personnel d'installation agréé d'ENTR®.

