

FOUSSIER Présente

CONSOMMABLES DES MÉTIERS

Mars - Avril 2021

BOIS

MÉTAL

BÂTIMENT

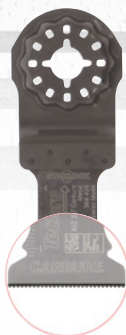

Techpro

Code
366 426

à partir de
15€96^{HT}
la lame

**LAME DE SCIE
OSCILLANTE CARBURE**

À RETROUVER EN PAGE 19



Code
410 792

99€90^{HT}
la pièce

**NOUVEAU
CAGOLE DE SOUDAGE
KAPIO GANGSTER S4**

À RETROUVER EN PAGE 43



Code
453 792

38€90^{HT}
le carton

**CARTON DE
12 TRACEURS S-MARK**

À RETROUVER EN PAGE 49

FOUSSIER
Nous, c'est le service!

foussier.fr | 02 50 821 821

3-32**BOIS**

MENUISIER - AGENCEUR.....	4
CHARPENTIER	25
E.P.I. MÉTIERS DU BOIS	31

33-44**MÉTAL**

SERRURIER - MÉTALLIER.....	34
SOUDEUR.....	42
E.P.I. MÉTIERS DU MÉTAL.....	43

45-66**BÂTIMENT**

ENTREPRISES GÉNÉRALES DU BÂTIMENT.....	46
PLAQUISTE	53
ÉLECTRICIEN.....	57
PLOMBIER	60
E.P.I. MÉTIERS DU BÂTIMENT	63
HYGIÈNE & SÉCURITÉ	65



Retrouvez l'ensemble de notre sélection sur
foussier.fr/consommables-metiers

CONSOMMABLES DES MÉTIERS

BOIS

4

MENUISIER
AGENCEUR

25

CHARPENTIER

31

E.P.I. MÉTIERS
DU BOIS

NOUVEAU

PAUMELLE ENDEX 3D

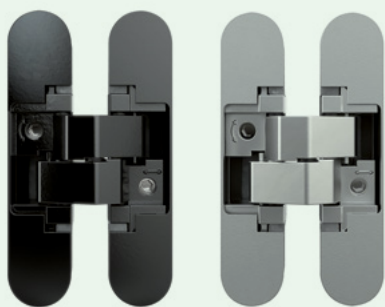
endex
exclusivité FOUSSIER
39,50 €/HT
la paire

PAUMELLE INVISIBLE 160 - 60 KG

Réglage en 3 dimensions : latéral : +/- 1,5 mm, hauteur : +/- 1,5 mm, compression de joint : +/- 1,0 mm. Lame : hauteur : 110 mm, largeur : 24 mm.
Réversible, sens droite ou gauche. Angle d'ouverture 180°
selon configuration de la porte. Charge : 60 kg. Matière : zamak.

Finition Code (1 paire)

Noir 121 815

Argent 121 808

p.1-657

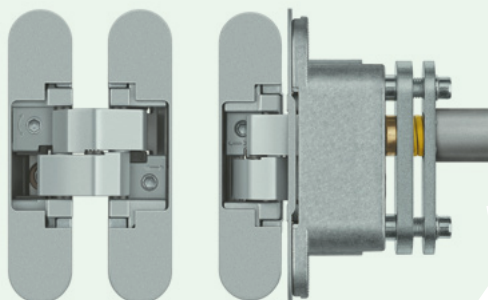
118 €/HT
la paire

PAUMELLE INVISIBLE À RESSORT ENDEX

Aspect identique aux paumelles invisibles Endex 3D.

Paumelle à ressort ENDEX pour porte intérieure bois. Pour porte bois avec une masse maxi de 45 Kg. Fonction de fermeture et d'amortissement intégrée.
Réversible droit ou gauche et réglable 3 dimensions. À monter impérativement avec modèle ENDEX 160 3D (1 paumelle à ressort pour 2 paumelles sans ressort).

Finition Code (1 paire)

Argent 122 123

Noir 122 130

PAUMELLE
ACIER ZINGUÉ BLANC
BOUT ROND

Matière : acier. Finition : zingué blanc.

 à partir de
12,50 €/HT
la boîte

Long. mm	Larg. mm	Sens	Cond.	Code (1 boîte)	Prix € HT
110	55	Gauche	Boîte de 12 pièces	120 038	12,50
110	55	Droite	Boîte de 12 pièces	120 045	12,50
140	55	Gauche	Boîte de 12 pièces	120 052	16,50
140	55	Droite	Boîte de 12 pièces	120 059	16,50
140	60	Gauche	Boîte de 12 pièces	120 066	17,50
140	60	Droite	Boîte de 12 pièces	120 073	17,50

p.1-665

à partir de
2,84 €/HT
la piècesoit
70,90 €/HT
les 25 pièces**NOUVEAU**SERRURE AXE 50 MM NF + QC
TÊTIÈRE NOIRE FOUSSIER**Fabrication européenne.
Validée NF + QC niveau 2.**

Coffre : hauteur : 148 mm, largeur : 78 mm, épaisseur : 14 mm, matière : acier. Têtière bouts ronds : hauteur : 230 mm, largeur : 20 mm, épaisseur : 3 mm. Fouillot : 7 mm. Demi-tour en laiton, réversible sans outil. Pêne dormant en acier. Trous pour fixation traversante des rosaces, entraxe 38 mm au fouillot et sur fonction. Entraxe de fonction : 70 mm. Axe : 50 mm. Version clé L, variure unique. Finition : époxy.

Article livré sans gache. * Clé L : article livré avec 1 clé.

Fonction	Cond.	Code (1 cond)	Prix € HT
Bec-de-cane	1	009 062	2,90
Bec-de-cane	25	009 069	70,90 soit 2,84 la pièce
Clé L *	1	009 076	3,80
Clé L *	25	009 083	90,90 soit 3,64 la pièce
Clé I	1	009 090	3,30
Clé I	25	009 097	79,90 soit 3,20 la pièce
Condamnation	1	009 104	3,50
Condamnation	25	009 111	83,90 soit 3,36 la pièce

p.1-128

NOUVEAUGÂCHE POUR SERRURE
AXE 50 MM FOUSSIER

LAQUÉ NOIR

Gâche bouts ronds :
- hauteur : 175 mm,
- largeur : 20 mm,
- talon (traîne) : 12 mm,
- épaisseur : 2 mm.
Ajours rectangulaires.
Réversible.

Matière : acier.

à partir de
0,30 €/HT
la piècesoit
7,50 €/HT
les 25 pièces

Fonction	Cond.	Code (1 pièce)	Prix € HT
Bec-de-cane	1	009 237	0,40
Bec-de-cane	25	009 244	7,50 soit 0,30 la pièce
Clé L / Clé I / Conda	1	009 251	0,40
Clé L / Clé I / Conda	25	009 258	7,50 soit 0,30 la pièce

p.1-129

à partir de
9,20 €/HT
le set



**SET DE POIGNÉES
CUVETTE**



CARRÉE

Cuvette carrée sans trou de serrure, douille de tirage.
Diamètre cuvette : 57 mm.

Carton de 12 sets.

Finition	Code (1 set)	Prix € HT
Chromé satiné	078 246	9,20
Noir mat	143 248	9,20

p.1-307



CARRÉE RONDE

Cuvette carrée ronde sans trou de serrure,
douille de tirage.
Diamètre cuvette : 57 mm.
Diamètre rond intérieur : 42 mm.

Carton de 12 sets.

Finition	Code (1 set)	Prix € HT
Chromé satiné	063 626	11,50
Noir mat	143 255	11,50

p.1-307



RONDE

Cuvette ronde sans trou de serrure,
douille de tirage.
Cuvette diamètre : 57 mm.

Carton de 12 sets.

Finition	Code (1 set)	Prix € HT
Noir mat	143 262	11,00
Chromé satiné	078 267	11,00

p.1-307

à partir de
24,90 €/HT
le set



**SET SERRURE AVEC
POIGNÉE CUVETTE**

Pour porte de 36 à 40 mm d'épaisseur.
Serrure à crochet rentrant pour porte coulissante,
axe : 50 mm.

Coffre :

- hauteur : 100 mm,
- largeur : 68 mm.

Têtière :

- hauteur : 160 mm,
- largeur : 16 mm.

Diamètre cuvette : 57 mm.

Nouvelle version bouton affleurant.

Version avec clé courte.

Article livré avec 1 gâche et 1 clé pour version clé L.

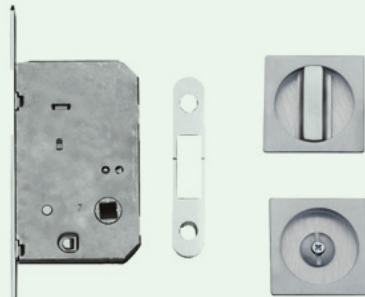

CUVETTE CARRÉE

Fonction	Finition	Code (1 set)	Prix € HT
Condamnation	Chromé satiné	063 402	24,90

p.1-732

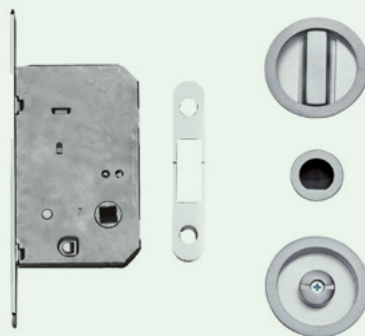

CUVETTE RONDE

Fonction	Finition	Code (1 set)	Prix € HT
Condamnation	Chromé satiné	063 437	25,90

p.1-307

33,50 €/HT
le set



**SET SERRURE AVEC
POIGNÉE CUVETTE**

Pour porte de 38 à 40 mm d'épaisseur.

Serrure pour porte coulissante avec crochet rentrant
à déplacement transversal.

Encombrement réduit.

Axe : 50 mm.

Coffre : hauteur :

- 106 mm,
- largeur : 63 mm.

Têtière : hauteur :

- 168 mm,
- largeur : 16 mm.

Diamètre usinage cuvette : 48 mm.

Composition : 1 serrure, 2 poignées cuvette, 1 doigt
de tirage, 1 gâche.



CUVETTE RONDE

Diamètre rosace : 60 mm.

Fonction	Finition	Code (1 set)
Condamnation	Noir mat	006 885

p.1-732

CUVETTE CARRÉE

Cuvette forme carrée extérieur.
Carré de 60 mm.

Fonction	Finition	Code (1 set)
Condamnation	Noir mat	143 283

p.1-732



Découvrez nos gammes
de ferme-portes
sur **foussier.fr**



SERRURE ÉCONOMIQUE AXE 50 MM



LAQUÉ BLANC

2,50€/HT
la pièce

Pour porte intérieure.
Réversible.
Axe : 50 mm.
Entraxe : 70 mm.
Bouts ronds.
Fouillot, carré de 7 mm.
Trous pour passage des vis pour ensembles sur rosace.
Article livré sans gâche. Clé L livrée avec 1 clé. Carton de 50 pièces.

Fonction	Cond.	Code (1 pièce)
Bec-de-cane	1	002 468
Clé L	1	002 475
BDC condamnation	1	002 482

p.1-127



SERRURE ÉCONOMIQUE AXE 40 MM PÊNE ZAMAK

LAQUÉ BLANC

à partir de
1,40€/HT
la pièce

Fabrication européenne.

Pour porte d'intérieur. Réversible.
Axe : 40 mm. Entraxe : 70 mm. Bouts ronds.
Fouillot, carré de 7 mm.
Trous pour passage des vis pour ensembles sur rosace.
Article livré sans gâche. Clé L livrée avec 1 clé. Carton de 50 pièces.

Fonction	Cond.	Code (1 pièce)	Prix € HT
Bec-de-cane	1	002 489	1,40
Bec-de-cane	50	007 025	64,90
Clé L	1	002 496	1,50
Clé L	50	007 032	69,90
Clé I	1	004 197	4,50
BDC condamnation	1	002 503	1,50
BDC condamnation	50	007 046	69,90

p.1-125



ENSEMBLE NEW YORK SUR GRANDE PLAQUE



Équipé du carré à montage rapide.

Matière : aluminium.
Longueur béquille : 127 mm.
Plaque :
- hauteur : 234 mm,
- largeur : 39 mm,
- épaisseur : 9 mm.
Saillie : 56 mm.
Entraxe de fixation : 195 mm.
Entraxe de fonction : 70 mm.
Carré de 7 mm.

FINITION NOIR MAT COLORIS F9714M

Fonction	Épais. porte mm	Code (1 ensemble)	Prix € HT
Bec-de-cane	38 à 47	072 810	15,50
Clé L	38 à 47	072 817	15,50
Clé I	48 à 57	072 824	15,50
Palière PAVÉ clé I	38 à 47	072 845	29,50
Condamnation	40	072 831	21,90
Condamnation à voyant	40	072 838	23,50

à partir de
15,50€/HT
l'ensemble



ENSEMBLE SUR GRANDE PLAQUE MINÉRAL

à partir de
8€/HT
l'ensemble

OPENLINE

5
ANS
GARANTIE

Grade 3 selon norme EN 1906.

Béquille :
- longueur : 125 mm,
- saillie : 49 mm.
Plaque bouts arrondis :
- hauteur : 234 mm,
- largeur : 40 mm,
- épaisseur : 8 mm.
Carré : 7 mm.
Entraxe de fixation : 195 mm.
Finition : F1.

Article livré avec visserie de fixation.

FINITION ALUMINIUM

Fonction	Épais. de porte mm	Carré mm	Entraxe fonction mm	Code (1 ensemble)	Prix € HT
Bec-de-cane	38 à 50	7	70	066 615	8,00
Clé L	38 à 50	7	70	066 622	8,00
Clé I	38 à 50	7	70	066 629	8,00
Palière + béquille Clé I	38 à 50	7	70	066 657	15,50
Condamnation	38 à 45	7	70	066 643	9,90
Condamnation à voyant	38 à 45	7	70	066 650	11,00

p.1-42

NOUVEAU

CYLINDRE DE SURETÉ LM6 VARIÉ

Conforme à la norme EN 1303.

Livré avec 4 clés dans toutes les versions.

Cylindre profil européen à 6 goupilles actives. Finition : nickelé mat. Clé dite «réversible», introduction à plat. Dispositif anti-bumping, anti-crochetage et anti-perçage. Panneton incliné à 30°. Panneton indexable sur demi-cylindre. Clé : matière : laiton, finition : nickelé. Clé avec épaulement long pour passage des protecteurs des ensembles blindés. Prise en main de la clé avec inserts (souple) de couleurs «soft touch». Fourni avec 4 clés sur toutes les versions. Carte de sécurité pour réapprovisionnement des clés. Sachet de pastilles plastiques pour personnalisation des clés.



VERSION LM6 ANTI-EFFRACTION

En plus d'être débrayable (type 2 entrées), l'intégralité des cylindres est équipée de la fonction «SNAPP» (rupture programmée sur l'avant du cylindre). Les 2 côtés sont usinés pour les types 2 entrées.

Article livré avec 4 clés et carte de sécurité.

Type	Dim. mm	Code (1 pièce)	Prix € HT
2 entrées DBR/ASC	30 x 30	009 797	14,50
2 entrées DBR/ASC	30 x 40	009 804	16,00
2 entrées DBR/ASC	40 x 40	009 825	17,00
2 entrées DBR/ASC	40 x 50	009 832	27,50

p.1-164



VERSION LM6 DÉBRAYABLE

L'intégralité des cylindres en type 2 entrées est en version débrayable (dite : fonction clé de secours).

Article livré avec 4 clés et carte de sécurité.

Type	Dim. mm	Code (1 pièce)	Prix € HT
2 entrées DBR	30 x 30	009 419	12,00
2 entrées DBR	30 x 50	009 447	15,50
2 entrées DBR	30 x 40	009 433	14,00
2 entrées DBR	30 x 45	009 440	16,00
2 entrées DBR	40 x 40	009 552	15,50
2 entrées DBR	35 x 35	009 503	14,00
2 entrées DBR	40 x 50	009 566	16,90
Bouton	B30 x 30	009 650	15,00
Bouton	B30 x 50	009 664	21,90
Bouton	B40 x 50	009 706	25,90
Bouton	B50 x 50	009 741	28,90
2 entrées DBR	30 x 60	009 461	25,90
2 entrées DBR	35 x 50	009 524	17,00
Bouton	B45 x 45	009 720	25,90
1/2 cyl	30 x 10	009 769	10,70

p.1-163

NOUVEAU

CYLINDRE D'ADAPTATION LM6

Pour adaptation sur serrure du commerce, avec piquage et entraînement adapté à chaque modèle.

Article livré avec 4 clés et carte de sécurité.

Adaptation	Série	Dim. cyl EXT mm.	Code (1 jeu)	Prix € HT
Cavers	Izis / Cavith	48	010 819	84,50
JPM	Véga / Késo	45	010 812	85,50
Fichet	787	50	010 805	89,50

p.1-164





à partir de
139 €/HT
 le set

FERRURE COULISSANTE

Matière : acier trempé. Finition : noir mat.
 Charge : 100 kg maximum.

Ferrure complète sur rail de
 2 000 mm ou 3 000 mm (2 x 1 500).

Set composé de :

- 1 rail,
- 5 supports muraux,
- 2 chariots,
- 2 butées de porte,
- 1 guide bas en nylon noir,
- 2 poignées cuvettes,
- 1 raccord de rail (pour double vantaux),
- fixations.



BARIO 1

Pour porte en bois 1 vantail d'épaisseur : 35 mm minimum.

Long. mm	Code (1 set)	Prix € HT
2 000	219 485	139,00

p.1-730

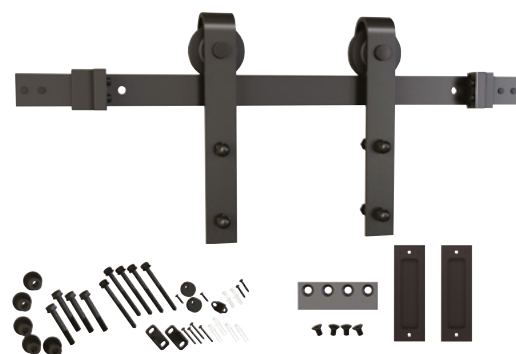

BARIO 2

Pour porte en bois 1 vantail d'épaisseur : de 35 à 45 mm.

Long. mm	Code (1 set)	Prix € HT
2 000	219 478	149,00

p.1-730

SCRIGNO

115 €/HT
 le kit

NOUVEAU

ENSEMBLE COMPLET XTERNA SCRIGNO

Bandeau de mise en applique montant bois
 en finition pré-peint blanc, avec montants
 verticaux et tapée bois.

Permet une finition soignée et harmonieuse.
 Rail de coulissement en alu de 2 ml, complet
 avec platine de fixation, visserie, guidage au
 sol, arrêt mécanique, un amortisseur de fer-
 meture et une paire de chariot avec capacité
 de charge de 120 kg. Prévu pour porte de 40
 à 43 mm d'épaisseur.

Finition Code (1 kit)

Pré-peint blanc 143 304

p.1-307

ENROULEUR PIVOTANT RÉGLABLE

18,90€/HT
la pièce

Capacité d'enroulement de sangle allant jusqu'à 5,80 m.
Pose en applique avec trous oblong inversés.
Coloris : blanc.

Article livré avec sangle et visserie de fixation.

Code (1 pièce)
136 157

p.1-779



ENROULEUR SOUS CARTER PIVOTANT DE VOLET ROULANT

9,90€/HT
la pièce

Pose facile. Gain de temps au montage.

Coloris : blanc.
Pour sangle : 14 / 15 mm.

Article livré sans sangle.

Code (1 pièce)

138 474

p.1-779



POIGNÉE DE MANIVELLE

11,50€/HT
la pièce

Poignée de manivelle pour tringle de diamètre 12 mm.
Coloris : blanc.

Article livré avec visserie de fixation.

Code (1 pièce)

136 150

p.1-779



GUIDE-SANGLE

2,30€/HT
la pièce

Guide-sangle à pose verticale. Glissement sur rouleaux pour une usure moins rapide de la sangle. Largeur de sangle max. : 30 mm. Coloris : blanc.

Article livré avec visserie de fixation.

Code (1 pièce)

136 094

p.1-779



BLOQUEUR DE MANIVELLE

2,30€/HT
la pièce

Permet de maintenir la manivelle contre un mur.
Pour manivelle de diamètre 12 mm. Coloris : blanc.

Article livré avec visserie de fixation.

Code (1 pièce)

136 143

p.1-779



MANIVELLE VOLET ROULANT KIT COMPLET

40,90€/HT
le kit

Kit composé de :
- 1 sortie de caisson,
- 1 tige 6 pans 7 mm pose 45°,
- 1 tringle diamètre 12 mm,
- 1 poignée de manivelle,
- 1 bloqueur de manivelle,
- visserie d'assemblage et de fixation.
Longueur : 1 400 mm. Coloris : blanc.

Article avec visserie d'assemblage et de fixation.

Code (1 kit)

138 425

p.1-778



SANGLE POUR ENROULEUR

4,40€/HT
la pièce

Sangle pour enrouleur de volets roulants.

Article livré avec visserie de fixation.

Long. m Larg. mm Code (1 pièce)

5,5 14 / 15 **136 164**

p.1-779



GENOUILLÈRE OU CARDAN ACIER LAQUÉ

à partir de
9,50€/HT
la pièce

Genouillère pour sortie de caisson. Matière : acier laqué. Design conçu pour une meilleure articulation. Coloris : blanc.

Article livré avec visserie de fixation.

Type d'entrée	Ø entrée mm	Type de sortie	Ø sortie mm	Code (1 pièce)	Prix € HT
6 pans	7	Rond	12	120 940	9,50
Rond	12	Rond	12	138 460	12,50
6 pans	10	Rond	12	138 446	12,90
6 pans	10	6 pans	10	138 453	13,20

p.1-778

BUTÉES DE LAME FINALE DE VOLET ROULANT

2,50€/HT
la paire

Butées cylindriques. Vis à tête large : pas besoin de rondelle. Coloris : blanc. Longueur : 40 mm. Vendues à la paire.

Code (1 paire)

138 488

p.1-778



BUTOIR DE SOL LEMANS

2,90€/HT
la pièce

Matière corps : aluminium.
Matière amortisseur : caoutchouc noir.
Fixation invisible.

Article livré avec visserie de fixation et cheville.

Finition	Ø mm	Haut mm	Code (1 pièce)
Nickelé mat	28	40	136 024
Chromé mat	28	40	136 031

p.1-701



BUTOIR STANDARD ALU MARION

0,95€/HT
la pièce

Butée de sol corps en aluminium creux. Bague d'amortissement hauteur 12 mm et capuchon noir. Fut du butoir : diamètre 30 mm.

Article livré avec visserie de fixation et cheville.

Finition	Ø mm	Haut mm	Code (1 pièce)
Anodisé argent	38	37	139 909

p.1-701



SPOT LED ATOM 24 V

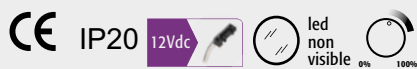
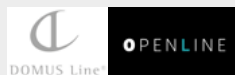

Spot avec LED de puissance sans points lumineux.
Pose à encastrer et en applique avec bague droite ou oblique en option.
Matière : thermoplastique polymère. Matière diffuseur : polycarbonate.
Diamètre extérieur : 68 mm. Diamètre d'encastrement : 57 mm.
Épaisseur d'encastrement : 8 mm. CRI : > 80.
Blanc naturel: 390 lux à 50 cm. Blanc chaud : 370 lux à 50 cm.

KIT 3 SPOTS

Blanc naturel : 195 lumen/watt pour le kit.
Blanc chaud : 180 lumen/watt pour le kit.

Kit composé de :

- 3 spots de 3 watts, avec câble de raccordement de 2 500 mm,
- 1 convertisseur 15 watts avec câble d'alimentation de 2 000 mm,
- 1 distributeur 6 sorties avec câble de raccordement de 500 mm.

Finition	Puissance W	°Kelvin/Couleur	Code (1 kit)	Prix € HT
Nickelé satiné	3 x 3	4 000 / blanc naturel	247 438	34,90
Nickelé satiné	3 x 3	3 000 / blanc chaud	247 448	34,90
Noir mat	3 x 3	4 000 / blanc naturel	247 458	35,90
Noir mat	3 x 3	3 000 / blanc chaud	247 468	35,90



à partir de

34,90 €/HT
le kit

OPENLINE



34,90 €/HT
le kit

L&S SPOTS LED NUBE 58 12 V



LED de puissance sans point lumineux.

Pose à encastrer ou en applique avec la bague de réhausse en option.
Pour cuisine, chambre, séjour. Matière : acier. Diamètre extérieur : 64 mm.
Diamètre d'encastrement : 58 mm. Épaisseur d'encastrement : 12 mm.
275 lux à 50 cm. CRI : > 80.

KIT 3 SPOTS

192 lumen/watt pour le kit.

Kit composé de :

- 3 spots de 2,5 watts, avec câble de raccordement de 2 500 mm,
- 1 convertisseur 15 watts avec câble d'alimentation de 2 000 mm,
- 1 distributeur 6 sorties avec câble de raccordement de 500 mm.

Finition	Puissance W	°Kelvin/Couleur	Code (1 kit)
Gris métal	3 x 2,5	4 000 / Blanc naturel	248 786
Noir mat	3 x 2,5	4 000 / Blanc naturel	244 078

p.2-429



à partir de
2,20€/HT
le jeu

**PIED DE CUISINE
EN ABS AVEC EMBASE**

Embase fixe.
Réglage par vérin.
Charge maximum : 44 kg par pied.

Jeu de 4 pieds.
* Compatible avec clips à visser code 296 793.

Haut. mm	Code (1 jeu)	Prix € HT
80 à 95	295 687	2,20
100 à 115*	255 248	2,30
120 à 135*	255 255	2,40
150 à 165*	255 262	2,50

p.2-397

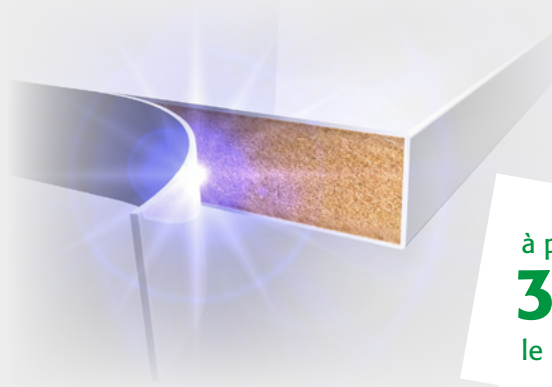

à partir de
36,50€/HT
le rouleau

**CHANT PLASTIQUE
À PLAQUER
NON ENCOLLÉ**

Largeur : 23 mm.

Rouleau de 100 m pour épaisseur de 2 mm.
Rouleau de 150 m pour épaisseur de 0,8 mm.

Surface	Coloris	Épais. mm	Code (1 rouleau)	Prix € HT
Lisse	Blanc	0,8	252 524	36,50
Lisse	Blanc	2	252 531	40,50
Grainé	Blanc	0,8	252 538	36,50
Grainé	Blanc	2	252 545	40,50

p.2-631



0,60€/HT
la pièce

**CLIPS À VISSER
MÉTAL / PLASTIQUE**

Spécialement conçu pour pied en ABS avec embase fixe.
Clips doubles pour plinthe.

Compatible avec pieds codes 255 248, 255 255 et 255 262.

Code (1 pièce)

296 793

p.2-397



**BLOC MULTI-PRISES
ESCAMOTABLE**

3 ANS
GARANTIE

Design élégant et discret. Pose rapide et facile.

Utile dans toute la maison ou au bureau.
Système PUSH-PULL pour l'ouverture du bloc multiprises.
Diamètre perçage : 60 mm.
Le couvercle affleure le plan de travail.
3 prises secteurs avec contact terre intégré.
Double chargeur USB idéal pour recharger votre tablette ou smartphone.
Puissance : 3500W. 230V.
Matières : aluminium et thermoplastic.
Finition bouton push : inox brossé.
Type de prise : VDE16A.

Article livré avec câble d'alimentation de 2 000 mm.

Finition	Code (1 pièce)	Prix € HT
Noir	243 003	31,90
Inox	250 137	33,90

p.2-352

à partir de
31,90€/HT
la pièce
Techpro

VIS EURO

15,90€/HT
le cond



ACIER ZINGUÉ BLANC

Perçage : 5 mm. Diamètre tête : 7,8 mm.

Ø mm	Long. mm	Ø tête mm	Cond.	Code (1 cond)
6,3	11	7,8	1 000	318 094

p.2-87

**BUTÉE DE
PORTE
BI-MATIÈRE**

3,50€/HT
la boîte



Absorbe les bruits à la fermeture.
Butée transparente.
Diamètre : 5 mm. À enfoncer.
Longueur butée : 8 mm.
Diamètre extérieur 9 mm. Épaisseur butée : 2,5 mm

Boîte de 100 pièces.

Code (1 boîte)
235 655

p.2-149

**MINI-VÉRIN
RÉGLABLE**

5,90€/HT
la boîte



Matière : acier. Finition : zingué.
Hauteur totale : 30 mm.
Diamètre extérieur : 8 mm.
Composition :
-1 douille métallique,
-1 vis M6 tête 6 pans,
-1 cache plastique blanc ou noir.

Article livré pré-monté. Boîte de 50 pièces.

Couleur	Code (1 boîte)
Blanc	253 301
Noir	253 308

p.2-401



à partir de
149 €/HT
le lot

5 PENDERIES DOUBLE 3000

Penderie relevable pour armoire.
Fixation latérale. Charge maxi : 10 kg.
Barre en acier.
Boîtier et poignée en plastique.
Lot de 5 pièces.

Finition	Code (1 lot)	Prix € HT
Noir	250 725	149,00
Gris	250 718	156,00

p.2-575

à partir de
1,70 €/HT
la pièce



CONSOLE DOUBLE POUR CRÉMAILLÈRE

bourg

Matière : acier.
Charge par paire : 65 kg.
Entraxe : 32 mm.

Long. mm	Code (1 pièce)	Prix € HT
120	252 958	1,70
170	252 965	1,90
220	252 972	2,00
270	252 979	2,40
320	252 986	2,90
370	252 993	3,10
470	253 000	4,70
570	253 007	6,50

p.2-565

à partir de
2,30 €/HT
la pièce



CRÉMAILLÈRE DOUBLE PERFORATION

bourg

Matière : acier.
Entraxe : 32 mm.
Dimensions (l x P) : 25 x 18 mm.

Long. mm	Code (1 longueur)	Prix € HT
480	253 014	2,30
960	253 021	4,00
1 440	253 028	5,30
1 920	253 035	8,30
2 240	253 042	13,00
2 400	253 049	14,50

p.2-565



TUBE DE PENDERIE OVALE

12,90 €/HT
la longueur

Dimensions : 30 x 15 mm.
Tube noir mat avec revêtement CALICOT pour une meilleure protection du laquage.

Finition	Long. mm	Épais. mm	Code (1 longueur)
Noir mat	2 500	0,7	254 645



PITON SUR PLATINE

1,20 €/HT
la pièce

Pour tube ovale 30 x 15 mm. Matière : zamak.

Finition	Long. saillie mm	Code (1 pièce)
Noir mat	60	254 715



ENJOLIVEUR POUR TUBE DE PENDERIE OVALE

5 €/HT
la paire

Pour tube ovale 30 x 15 mm. Matière : zamak.
Enjoliveur d'extrémité pour une finition parfaite.

Finition	Code (1 paire)
Noir mat	254 680

Lamello

297 €/HT
le conditionnement

CLAMEX

1 P-14 FLEXUS

Fraisage facile avec rainureuse à LAMELLO Zeta P2.
Ordre de montage souple.
Alignement simple. Montage polyvalent.
Démontable. Esthétique. Polyvalent.

Éléments d'assemblage de meuble démontable avec tiges de positionnement flexibles. Matière : plastique renforcé en fibre de verre. Dimensions (L x H) : Clip mâle : 64 x 13,5. Clip femelle : 52 x 7,5.

Cond.	Épais. mm	Code (1 cond)
300	9,7	236 845

2 P-14

Montage ultra rapide de pièces de fixation, sans outil.
Assemblage mécanique sans colle, démontable.

Cond.	Long. mm	Haut. mm	Épais. mm	Code (1 cond)
300	66	27	9,7	240 379

p.2-65

à partir de
180 €/HT
le conditionnement

TENSO P-14

Assemblage par tension, invisible.

Fraisage facile avec rainureuse à LAMELLO Zeta P2.
Élément d'assemblage à encoller et auto-serrant.
Empilage pour un transport efficace.
Matière : plastique renforcé de fibres de verre.

AVEC FONCTION PRÉ-TENSION

Encollage plus rapide sans serre-joints, ni presse.

Fraisage facile avec rainureuse à LAMELLO Zeta P2.
Assemblage indémontable.

Cond.	Long. mm	Haut. mm	Épais. mm	Code (1 cond)	Prix € HT
300	66	29	9,7	240 400	180,00

p.2-67

AVEC FONCTION ET CLIP PRÉ-TENSION

Encoller rapide et dans tous les angles.

Article livré avec clip et outil d'introduction.

Cond.	Long. mm	Haut. mm	Épais. mm	Code (1 cond)	Prix € HT
300	66	29	9,7	251 124	214,00

p.2-67

115 €/HT
le lot

Techpro

x1 000
LAMELLES N°20

+1

BIBERON DE COLLE OFFERT



LOT DE 5 BOÎTES DE
1 000 LAMELLES N°20
+ 1 BIBERON DE COLLE OFFERT



Lamelle d'assemblage. Lamelles en bois authentique : bois massif de hêtre + 1 biberon de colle prise rapide D3 offert.

N°	Long. mm	Larg. mm	Épais. mm	Code (1 lot)
20	56	23	4	906 197

à partir de
49,90 €/HT
le lot

Techpro

10 kg
DE TOURILLONS
HÊTRE

+1

BIBERON DE COLLE OFFERT



LOT 1 SAC DE 10 KG
DE TOURILLONS HÊTRE
+ 1 BIBERON DE COLLE OFFERT

Sac de 10 kg de chevilles striées en bois pour assemblage de panneaux + 1 biberon de colle prise rapide D3 offert.

Ø mm	Long. mm	Quantité	Code (1 lot)	Prix € HT
8	30	10 000	906 198	49,90
8	35	8 800	906 205	50,90

10 ANS
GARANTIE

x 12

MOUSSES PU ISOLFLEX
PISTOLABLES TECHPRO

Isolation thermique et acoustique des portes et fenêtres.
Colmatage de joints, passages de cavités.
Insorisation de panneaux.
Isolation de vides entre charpentes de toits et murs.
Calfeutrement de fissures et fentes.



+1

NETTOYANT
MOUSSE PU12 AÉROSOLS MOUSSE
PU ISOLFLEX
+ 1 NETTOYANT MOUSSE PU
+ 1 PISTOLET OFFERT

Lot composé de :

- 12 aérosols mousse PU ISOLFLEX
- 1 nettoyant mousse PU
- 1 pistolet OFFERT

Code (1 lot)

923 979

62,90 €/HT
le lot

Techpro

MOUSSE PU ISOLFLEX

< 0,1 % de MDI.

Utilisation manuelle ou pistolable.

Flexible. Expansion contrôlée.

Excellentes propriétés d'isolation acoustique et thermique.

Mono-composante en aérosol, prête à l'emploi pour utilisation manuelle ou pistolable. Sa densité élevée permet une bonne isolation phonique et thermique (50% supérieure aux mousses standards). Idéale pour pose de portes, de fenêtres, ne déforme pas les supports.

NETTOYANT MOUSSE PU

Spray nettoyant spécial pour les mousses polyuréthanes.

PISTOLET MOUSSE PU OFFERT

1 pistolet pour aérosol mousse polyuréthane à visser.

L'intérieur est en téflon pour assurer un meilleur nettoyage.

+1 PISTOLET
OFFERTà partir de
44,40 €/HT
le carton de 24soit 1,85 €/HT
la cartouche

Techpro

CARTON DE 24
MASTICS SILICONE

snjf

Label SNJF, façade et vitrage.
Mastic silicone neutre à temps de formation de peau court.
Labellisé SNJF : conforme à la norme ISO 11600 F&G 25LM.

Joint de raccordement entre menuiserie et joints de dilatation. Mastic silicone neutre oxime. Excellente applicabilité sur les supports usuels du bâtiment, y compris matériaux de synthèse ou poreux. Excellente résistance aux intempéries et aux U.V. Sans odeur. Teinte inaltérable. Élasticité permanente.

Température d'application : +5 à +35 °C
Température de service : -60 à +150 °C
Temps de formation de peau : environ 10 min
Tension maximale : 1.7 N/mm²
Dureté Shore A : 24+- 5
Allongement à la rupture : 700 %
Vitesse de polymérisation : 2 mm / 24 h

Carton de 24 cartouches. Palette de 60 cartons.
Compatible avec le pistolet 440 237.

Coloris	Code (1 carton)	Prix € HT
Transparent	446 362	44,40
Blanc intense	446 369	44,40
Gris 7016 NOUVEAU	446 376	50,40

93,90 €/HT
le carton de 24soit 3,91 €/HT
la cartouche

Techpro

CARTON DE 24
MASTICS SANITAIRE
NEUTRE

Traité anti fongique.
Remise en eau en 1h.
Bonne adhérence sur de nombreux supports lisses et vitrifiés.

Conçu pour les joints en salle blanche (hors restriction de silicone) et chambre froide. Mastic silicone mono-composant à réticulation neutre, traité fongicide, qui se transforme en un caoutchouc extrêmement élastique au contact de l'humidité atmosphérique. Résistant aux moisissures en applications domestiques et industrielles. Élasticité permanente. Résistant aux U.V, brouillard salin, à l'ozone et aux variations de températures extrêmes.

Carton de 24 cartouches de 300 ml.
Compatible avec le pistolet code 440 237.

Coloris	Code (1 carton)
Blanc	445 116
Transparent	445 123

p.3-138



x 12

MOUSSES PU STANDARDS PISTOLABLES TECHPRO

- Convient pour :
- le colmatage de joints, passages et cavités,
 - le collage et l'insonorisation des panneaux,
 - l'isolation et le scellement de tuyaux, tuiles et tôles ondulées,
 - l'isolation de vides entre charpentes de toits et murs,
 - l'isolation acoustique et thermique,
 - le cafeutrement de fissures et fentes.



12 AÉROSOLS MOUSSE PU STANDARD PISTOLABLES + 1 NETTOYANT MOUSSE PU + 1 PISTOLET OFFERT

10 ANS GARANTIE

Code (1 lot)
901 825



Lot composé de :

- 12 aérosols mousse PU standard pistolable
- 1 nettoyant mousse PU
- 1 pistolet OFFERT



+1

NETTOYANT MOUSSE PU

MOUSSE PU STANDARD PISTOLABLE

1 litre de mousse donne de 35 à 50 litres en expansion libre. Résiste une fois durcie, de -50°C à +90°C. Durcissement rapide et excellente structure cellulaire. Isolation thermique et acoustique.

S'applique sur surfaces poreuses et non poreuses telles que : béton, maçonnerie, crépi, bois, marbre, pierre, PVC rigide, métal et matériaux dérivés du ciment. Prête à l'emploi pour le montage et le remplissage. Auto expansive, polymérise par l'action de l'humidité de l'air ou des supports. Résistance générale : résiste au vieillissement et aux produits chimiques.

NETTOYANT MOUSSE PU

Spray nettoyant spécial pour les mousses polyuréthanes.

+1

PISTOLET OFFERT

PISTOLET MOUSSE PU OFFERT

1 pistolet pour aérosol mousse polyuréthane à visser.

L'intérieur est en téflon pour assurer un meilleur nettoyage.



x12

cartouches de colle PU SPEEDFIX

119 €/HT

le carton de 12

soit **9,90 €/HT** la cartouche



x12

cartouches de mousse PU EASYSpray

186 €/HT

le carton de 12

soit **15,50 €/HT** la cartouche



14,50 €/HT le biberon

12 MOUSSES COLLE PU SPEEDFIX PENOSIL

MOUSSE POLYURÉTHANE PROJETALE EASYSpray PENOSIL

COLLE PUR 501

Adhère très bien sur la plupart des matériaux de construction. Gain de temps.

- Fixation de panneaux isolants de façades (ITE - selon EOTA ETAG 004) et fondations.
- Fixation de panneaux de décoration intérieure.
- Fixation des appuis de fenêtre.
- Collage de blocs de construction.
- Réduction de l'impact des ponts thermiques.
- Compatible polystyrène, plaques de plâtre, bois, béton, pierre, métal et PVC.
- Utilisation manuelle ou pistolable.

< 0,1 % de MDI. Élimine les ponts thermiques. Valeur d'isolation élevée. Empêche la condensation.

Pour obtenir une isolation thermique et acoustique sur tous types de surfaces. Utilisable sur le bois, le béton, la maçonnerie, les métaux, les plaques de plâtre, le polystyrène extrudé, les éléments de toiture et le PVC. Mousse d'isolation à très bas taux d'isocyanate <0,1 %. Épaisseur de couche appliquée réglable, reste élastique et suit les mouvements de structure. Préviend des risques de condensation. Bonne résistance aux U.V.



Excellente résistance à la température et à l'eau, forte adhérence. Classement D4 selon DIN EN 204. Bouchon doseur pour un dosage plus facile. Construction navale : autorisation N° 118.229 Eco-BKP 1.

Collage de portes et fenêtres, lamellés du bois panneaux MDF, panneaux minéraux... Temps ouvert à 20°C : 20 à 28 min. Consommation : 100 à 200 gr/m².

Carton de 12 aérosols 1000 ml brut / 750 ml net. Compatible avec pistolets codes 422 072 et 440 251.

Carton de 12 aérosols 1000 ml brut / 700 ml net. Compatibles avec les pistolets codes 422 072 et 440 251.

Code (1 carton)

444 885

p.3-154

Code (1 carton)

445 466

p.3-149

Cond. kg Code (1 biberon)

1

434 679

p.3-163

COLLE NÉOPRÈNE SB

**Sans dichlorométhane.
Spécial stratifiés minces ou très brillants.
Pulvérisation en brouillard.**

Permet le collage de stratifiés minces ou très brillants sur divers substrats comme les panneaux MDF, des panneaux de particules, du contreplaqué ainsi que d'autres feuilles de bois. Elle adhère également à la plupart des matériaux de construction courants tels que les plaques de plâtre, l'aluminium, le béton, la maçonnerie et l'acier.

Ce produit n'est pas recommandé pour l'utilisation des vinyles plastifiés, des plastiques flexibles, des polystyrènes expansés ou extrudés, PE ou PP du monochrome.

Temps de gommage : 2 à 3 min
Résistance à la température : Environ +100 °C
Temps ouvert à 20°C : 30 min
Rendement : 150 m²



ENSEMBLE COLLE NÉOPRÈNE SB

Livré avec 1 bonbonne, 1 pistolet, 1 buse, 1 flexible.
Bonbonne de 22 l soit 14.3 kg.

Coloris	Code (1 ensemble)
Rose	446 152
Transparent	445 900



BONBONNE COLLE NÉOPRÈNE SB

Bonbonne 22 l soit 14.3 kg.

Coloris	Code (1 bonbonne)
Rose	446 138
Beige / Incolore	445 907



COLLE SUPRACOLLE 303.0

25,50 €/HT
le seau



**Classement D4 en y ajoutant 5% de durcisseur 303.5.
Compatible contact alimentaire.
Ne tâche pas.**

Collage de portes et fenêtres, panneaux stratifiés, tourillons, aboutages, bois durs et exotiques.
Simple encollage sauf bois durs, double encollage conseillé.
Temps ouvert à 20°C : 6 à 10 min. Consommation : 120 à 200 gr/m².

Temps ouvert à 20°C : 6 à 10 min
Temps de pressage à 20°C : à partir de 15 min
Consommation : 120 à 200 g/m²
T° mini d'application : +10 °C
Classement : D3 selon NF EN 204
Couleur : Blanche

Type	Cont. kg	Code (1 seau)
Seau	4,5	424 543

p.3-160



LOT COLLE PRISE RAPIDE + 1 BIBERON OFFERT

Collage haute performance.

Lot composé de :
- 1 pot de 4.5 kg de colle prise Rapide
- 1 biberon 0.5 kg offert.

Application en simple enduction.
Temps ouvert à 20°C : 7 à 8 minutes.
Temps de serrage : 20 à 30 min.
Consommation : 120 à 200 g/m² en application manuelle,
80 à 100 g/m² en application automatique.
Température mini d'application : 10°C.
Classement : D3 selon NF EN 204.
Couleur : blanche.

Contenance	Code (1 lot)	Prix € HT
4,5 kg + biberon offert	927 969	26,50
10 kg + biberon offert	920 454	52,50



**+1
BIBERON
OFFERT**

à partir de
26,50 €/HT
le lot

Techpro



x12
cartouches
MS TACK

+1
BIDON DE
LINGETTES
OFFERTES



12 CARTOUCHES
MS TACK
+ LINGETTES COLLE
OFFERTE

74,90 €/HT
le lot

Techpro

Code (1 lot)
903 130



29,90 €/HT
la carton

COLLE
SUPRAMELT
788.7 GALETS

Coloris Code (1 carton)
Blanc 444 605
Naturel 444 612
p.5-152

Machine préservée grâce à sa température de chauffe.

Collage de chants de PVC, papier, placage, mélaminé. Colle thermofusible pour plaqueuse de chants à faible vitesse d'avance. Diamètre : 63 mm. Épaisseur : 26 mm.

Température d'application : 160 à 200 °C
Vitesse d'avance : 120 000 ± 20 000 mPa.s
Viscosité à 160°C : 60 000 ± 15 000 mPa.s
Viscosité à 180°C : 40 000 ± 10 000 mPa.s
Viscosité à 200°C : à partir à partir de 5 m/min

Carton de 18 pains. Compatible avec plaqueuse code 355 456.

125 €/HT
le bidon de 25L

soit **5** €/HT
le litre

Techpro



COLLE
NÉOPRÈNE
PISTOLABLE

Coloris Code (1 bidon)
Neutre 442 134
Rouge 442 141
p.3-168



**Prise immédiate.
Résistance initiale élevée.
Temps de séchage court.
Sans toluène.**

Placage à froid de stratifiés.

Résistance à la température : +110 à +130 °C
Température d'application : +15 à +30 °C
Temps ouvert maxi : 20 min
Densité : 0,84
Viscosité : 400 mPa.s
Couleur : Ambrée (neutre) ou rouge

Bidon de 25 l.

42,90 €/HT
le lot

soit **8,58** €/HT
le litre
+ 1 spatule offerte

Techpro



LOT COLLE
NÉOPRÈNE LIQUIDE
+ SPATULE OFFERTE

Cond. 1 Code (1 lot)
5 915 458

1 spatule à colle offerte.

Collage de lamifiés, stratifiés, polyester, liège, caoutchouc, métal, papier, textile, laine de verre, cartons entre eux et sur bois, contreplaqués, panneaux de particules, béton, plâtre.

Résistance thermique : 70° à 90°C
Temps de gommage : 10 à 15 min
Temps ouvert à 20°C : 30 à 60 min
Température mini d'utilisation : + 12°C
Consommation : 140 à 160 g/m² par face en double encollage.



**Convient pour sols chauffants.
Durcissement élastique.
Très faible émission.
Prise rapide.**

Pour tous type de parquet et sur tous supports. Lames parquets massifs 185 mm x 22 mm et multicouches 200 mm x 14 mm. Consommation : 800 à 1200 gr/m².

Température d'application : +15 à +25 °C
Dureté Shore A : 60
Vitesse polymérisation : > 3 mm/24 h
Consommation : 800 à 1200 g/m²
Couleur : Beige

Article livré avec une spatule. Seau comprenant 3 sachets de 6 kg. Indéconditionnable.

89,90 €/HT
le seau

soit **4,99** €/HT
le kilo

Techpro



COLLE
MS PARQUET

Code (1 seau)
443 023
p.3-172

à partir de
26,90 €/HT
l'étui de 25 lames

soit **1,08** €/HT
la lame

Techpro

LAME DE SCIE SAUTEUSE BOIS



FINITION

x25

Utilisation : bois tendre, panneaux lattés, contre-plaqué, bois de construction, matières plastiques. HCS, rectifiée, dos dépoli.

Nb de lames	Type de coupe	Pas mm	Long. utile mm	Long. totale mm	Code (1 cond)	Prix € HT
25	Finition et plongée	2,5	75	100	365 110	28,90

p.5-289



DÉBIT

x25

Utilisation : bois tendre (5 à 50 mm), panneaux lattés, panneaux de particules HCS, avoyée, rectifiée.

Nb de lames	Type de coupe	Pas mm	Long. utile mm	Long. totale mm	Code (1 cond)	Prix € HT
25	Débit et plongée	4	75	100	365 152	26,90

p.5-289



DENTURE INVERSÉE

x25

Utilisation : bois tendre, panneaux lattés, panneaux de particules, panneaux de fibres (3 à 30 mm). HCS, rectifiée, dos dépoli.

Nb de lames	Type de coupe	Pas mm	Long. utile mm	Long. totale mm	Code (1 cond)	Prix € HT
25	Finition	4	75	100	365 138	29,90

p.5-289

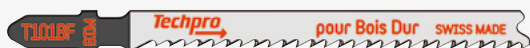

BOIS DUR

x25

Utilisation : bois durs, panneaux de particules, panneaux agglomérés, matières plastiques. BiM, denture pointue, rectifiée, dos dépoli.

Nb de lames	Type de coupe	Pas mm	Long. utile mm	Long. totale mm	Code (1 cond)	Prix € HT
25	Finition et plongée	2,5	75	100	365 124	49,90

p.5-289

109 €/HT
l'étui

x100 lames



LAME DE SCIE SABRE BOIS / MÉTAL **BOSCH**

Utilisation : réparation de palettes, bois avec clous/métal (5 à 175 mm), tôles métalliques, tuyaux, profilés en aluminium (3 à 12 mm), coupe à ras (lame flexible). BiM, denture progressive, avoyée, fraisée.

Long. totale mm : 225.

Nb de lames	Type de coupe	Pas mm	Long. utile mm	Long. totale mm	Code (1 étui)
100	Débit	2,5	220	225	365 631

p.5-297

x10 bandes

13 €/HT
la boîte



Grain	Code (1 boîte)
40	367 836
60	367 843
80	367 850
100	367 857
120	367 864
150	367 871

p.5-220

BANDE COURTE POUR MACHINE PORTATIVE



Pour machines courantes.
Support toile.
Grain corindon à fort pouvoir d'enlèvement recommandé pour le ponçage du bois.
Largeur : 100 mm
Longueur : 610 mm
Boîte de 10 bandes. Indéconditionnable.

à partir de
58,90 €/HT
la pièce

Techpro

LAME DE SCIE RADIALE CARBURE ALU / PVC



Denture négative pour finitions bois, aluminium et PVC.

Ø mm	Ø Alésage mm	Épais. mm	Nb e dents	Code (1 pièce)	Prix € HT
216	30	2,8/2,0	60 neg	351 203	58,90
305	30	3,2/2,4	96 neg	351 205	108,90

p.5-303

219 €/HT
le coffret



COFFRET TRÉPAN CARBURE POWER CHANGE - 13 PIÈCES **BOSCH**



Compatible tous types de matériaux: bois, métal, brique, placo et béton cellulaire. Perçage sans éclat.

Construction dent carbure haute résistance. Attention à utiliser sans percussion.
Diamètres : 20, 22, 25, 32, 35, 40, 44, 51, 68, 76 mm.
Profondeur : 60 mm.

Code (1 coffret)

365 866

p.5-285

LAME DE SCIE OSCILLANTE

Denture carbure.

Coupe de clous et vis trempés.
Coupe d'inox.
Coupe de fibre de verre.
Convient également aux matériaux très abrasifs.
Plastiques renforcés d'époxy, de fibre de verre.



à partir de
15,96 €/HT
la lame

soit **399** €/HT
l'étui de 25 lames

Techpro

Réf. four	Matière	Cond.	Larg. mm	Long. mm	Code (1 cond)	Prix € HT
AIZ 32 AT	Métal	1	32	40	366 426	19,00
AIZ 32 AT	Métal	25	32	40	366 433	399,00 soit 15,96 la lame

p.5-260

COFFRET 6 TRÉPANS DIAMANTS À SEC

Perçage à sec de matériaux de décoration tels que céramique, grès, faïence, matériaux composites, fibre de verre, marbre, granit. Trépan à tête cannelée diamantée. Perçage à sec, horizontal ou vertical. Tête entièrement diamantée par dépose électrolytique. Munis d'un alésage M14 pour montage sur meuleuse. Composition : 22, 30, 35, 42, 68, 75 mm.

Code (1 coffret)

366 867

8,90 €/HT
l'aérosol

Techpro

GLISSE BOIS

Incolore. Ne tâche pas. Supprime l'utilisation de paraffine.

Facilite le glissement du bois brut sur les tables de travail raboteuses, scies rotatives, scies sauteuses, dégauchisseuses, etc. Permet de travailler plus rapidement en réduisant les frottements. Convient à toutes les essences de bois.

Aérosol de 650 ml brut / 400 ml net.

Type	Cond. ml	Code (1 l'aérosol)
Aérosol	400	436 681

p.4-122



SET DE 6 ACCESSOIRES POUR SCIE OSCILLANTE

Pour bois tendre, bois dur, et métal.
Set composé de :
- 2 x AIZ 32 EPC,
- 2 x All 65 BSPB,
- 2 x AIZ 32 APB.

Code (1 set)

366 440

p.5-260

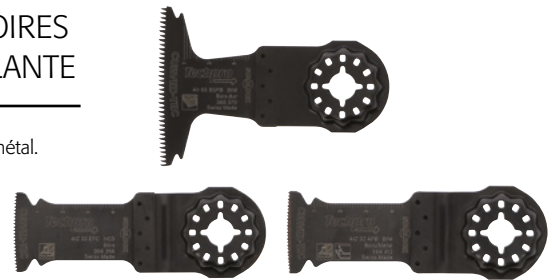

59,90 €/HT
le set

Techpro

Techpro
Retrouvez les
chevilles TECHPRO
page 53

98,90 €/HT
le coffret

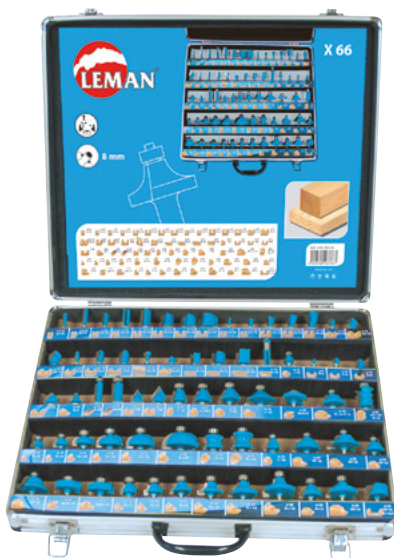

COFFRET PLASTIQUE
DE 66 MÈCHES CARBURE



Ø queue mm Code (1 coffret)

8 375 704

p.5-255

48,90 €/HT
le coffret



COFFRET
DE 20 MÈCHES CARBURE



Ø queue mm Code (1 coffret)

8 375 641

p.5-254



à partir de
49 €/HT
le coffret

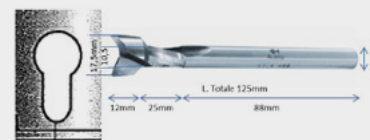

NOUVEAU

FRAISE POUR
SERRURE À POMPE



Pour le fraisage des serrures dans l'aluminium, le PVC et le bois. Utilisée sur une défonceuse à gabarit ou une machine à commande numérique.

A utiliser sur poste fixe.

Fraise pour serrures à cylindre européen, en ACIER HSS. Coupe frontale et périphérique pour une rotation à droite. Ø : 17,5/10,5.

Longueur totale : 125 mm.

Longueur utile : 37 mm.

Finition queue : cylindrique.

Code (1 pièce)	Prix € HT x1	Prix € HT x10
353 847	59,00	49,00

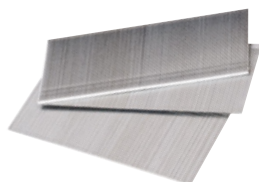

POINTES TÊTES
HOMMES BRADS G18

Compatible avec tous les cloueurs de finition avec pointes G18.

Diamètre de tête : 2 mm.

Galva. Boîte de 5 000 pointes.

Long. mm	Code (1 boîte)	Prix € HT
15	358 375	10,40
20	358 382	12,20
25	358 389	14,60
30	358 396	17,70
35	358 403	19,40
38	358 410	20,00
42	358 417	21,00
45	358 424	23,20
50	358 431	25,00

p.5-165

à partir de
10,40 €/HT
la boîte

Techpro

JEU DE 4 FORETS
TERRASSES AVEC BUTÉE



Jeu composé de :

- 4 forets à queue hexagonale (diamètre 4, 4,5, 5, 6 mm),
- 1 fraiseur en acier de diamètre 12 mm,
- 1 butée de profondeur à roulement,
- 4 embouts Torx (T15, T20, T25, T30),
- 1 fraise à bouchon.

Code (1 coffret)

360 924

p.5-246

54,90 €/HT
le coffret



COFFRET
25 FORETS BOIS
HSS D. 1 À 13 MM



Diamètres de 1 à 13 mm (de 0,5 en 0,5 mm).

Forets usinés dans un acier rapide avec une pointe de centrage, 2 couteaux et 2 traceurs. Queue cylindrique.

Pour le perçage de tous les bois, recommandés pour les bois durs, exotiques, bois reconstitués et MDF. Évacuation rapide des copeaux.

Code (1 coffret)

363 668

p.5-247



BARNIER
www.barnier.com

**MASQUAGE PRÉCISION
PAPIER JAPONAIS**

à partir de
5,90 €/HT
le carton

**Excellent pouvoir adhésif.
Résistant aux UV jusqu'à 30 jours.
Résistant jusqu'à 100°C (20 min).**

Matière : papier japonais washi.
Colle : acrylique à base de solvant.
Coloris : or. Épaisseur : 0,095 mm.

Rouleau de 50 m.

Larg. mm	Qté/ carton	Code (1 carton)	Prix € HT
25	36	450 203	5,90
38	24	450 208	9,90

p.4-114



**MASQUAGE
PEINTURE
60°C PAPIER LISSE**

à partir de
1,63 €/HT
le rouleau

soit **58,90** €/HT
le carton de
36 rouleaux

Techpro

**S'enlève proprement à température ambiante.
Bonne accroche de la peinture sur endos.
Pas d'écaillage au masquage.
Ne tâche pas. Résiste à l'humidité, aux produits
chimiques, laque et solvants légers.
Déroutement facile et contrôlé.**

Ruban de masquage professionnel
pour les peintres en bâtiment et les plâtriers.
Usage intérieur / 3 jours.
Matière : papier lisse.
Colle : caoutchouc solvant.
Épaisseur : 0,012 mm.

Rouleau de 50 m. Carton indéconditionnable.

Larg. mm	Qté/carton	Code (1 carton)	Prix € HT
25	6	438 354	10,90 soit 1,82 le rouleau
50	6	438 361	16,90 soit 2,81 le rouleau
25	36	438 368	58,90 soit 1,63 le rouleau
50	24	438 375	58,90 soit 2,45 le rouleau

p.4-114



5 PINCEAUX | **12** €/HT
le lot

Idéal pour acrylique et glycéro.
Lot de 5 pinces plats bâtiment :
- 1 pouce à recharger N°3/0,
- 1 pouce à recharger N°0,
- 1 queue de morue 20 mm,
- 1 queue de morue 30 mm,
- 1 queue de morue 40 mm.

Code (1 lot)

392 052

p.6-136



**3 PINCEAUX
SPÉCIAL LASURE** | **9,90** €/HT
le lot

Spécial lasure et traitement du bois :
- 1 brosse à recharger manche polypro n°0,
- 1 brosse plate manche polypro n°30,
- 1 brosse plate manche polypro n°50.

Code (1 lot)

383 750

p.6-136



**7 PINCEAUX
DE FINITION
BÂTIMENT** | **15** €/HT
le lot

Peinture acrylique et glycéro.
Composition du lot :
- 1 pinceau recharger n°0, n°2, n°4,
- 2 pinces plats n° 25,
- 1 pinceau plat n° 30,
- 1 pinceau radiateur n°25.

Code (1 lot)

383 771

p.6-136

**PORTE-MINE
AUTOMATIQUE
MINE GRAPHITE 2B**



7,90 €/HT
la boîte

Code (1 boîte)

394 313

p.6-31

Marqueur haute qualité avec poussoir de mine automatique.
Capuchon résistant avec clip ceinture
pour facilité l'utilisation d'une seule main.
Taille-mine intéggré.

Boîte de 10 crayons.
Compatible avec mines codes 383 736, 388 062, 394 320.



**MINE POUR MARQUEUR
À POINTE TÉLESCOPIQUE**



5,90 €/HT
l'étui

Code (1 étui)

383 736

p.6-31

Mines diamètre : 2,8 mm.
Pour toutes les surfaces.
Idéale sur les tuiles humides ou la pierre.

Étui de 12 mines.
Compatible avec les marqueurs codes
398 895, 394 313 et 396 308.



329 € / HT

le lot

MIRKA *Techpro*

PISTOLET À PEINTURE + ABRANET + PONCEUSE PROS OFFERTE

Lot composé de :

- 1 pistolet à peinture Techpro
- 1 boîte de 50 abrasifs ABRANET Ø150 mm grain 80
- 1 boîte de 50 abrasifs ABRANET Ø150 mm grain 100
- 1 ponceuse pneumatique PROS

Code (1 lot)

904 277

1 PISTOLET
À PEINTURE**Techpro**
X50 ABRASIFS
Ø150 MM - GRAIN 80

X50 ABRASIFS
Ø150 MM - GRAIN 100

+1

**PONCEUSE
PNEUMATIQUE
MIRKA PROS
OFFERTE**
**10 BOÎTES D'ABRANET
SOIT 500 ABRASIFS !**

**+1
PONCEUSE
PNEUMATIQUE
MIRKA PROS
OFFERTE**
**10 BOÎTES D'ABRANET
+ 1 PONCEUSE PROS
OFFERTE** **MIRKA**
299 € / HT
le lot

Lot composé de :

- 3 boîtes d'abranet 150 mm grain 80
- 2 boîtes d'abranet 150 mm grain 120
- 3 boîtes d'abranet 150 mm grain 150
- 2 boîtes d'abranet 150 mm grain 240
- 1 ponceuse pneumatique diamètre 150 mm PROS.

Code (1 lot)

903 775

**5 SACS
POUSSIÈRE
PLASTIQUE**
FESTOOL

Boîte de 5 sacs.

 à partir de
9,90 € / HT
 la boîte

Modèle aspirateur	Code (1 boîte)	Prix € HT
CT-SYS	355 547	9,90
CTLMINI	351 795	10,90
CTLMIDI	351 802	16,00
CTL MIDI CLEANTEC	351 147	14,00
CTL/CTM 26	358 386	24,90
CTL/CTM 36	358 393	26,90

p.5-121

**COLLE POUR
PLAQUEUSE DE
CHANTS FESTOOL**
FESTOOLBoîte de 48 pièces.
Compatible avec plaqueuse
de chants code 355 456.
98,90 € / HT
 la boîte

Ø mm	Haut. mm	Température °C	Couleur	Code (1 boîte)
63	26	190	Transparente	355 463
63	26	200	Blanche	355 470
63	26	190	Marron	355 477
63	26	190	Noire	355 484

p.5-152

 à partir de
14,58 € / HT
 le litre

72,90 € / HT
 le bidon

 à partir de
16,38 € / HT
 le litre

 soit
81,90 € / HT
 le bidon

DÉCAPANT LIQUIDE 10'

nettoyage à l'eau

**Pour surfaces horizontales.
Élimination radicale de peintures, vernis
et lasures en moins de 10 min.
Phase aqueuse.**

 Pour usage extérieur / intérieur (bien ventilé).
Tous supports (sauf plastique,
essai préalable recommandé).
Sans rinçage. Rendement : 6 m²/l environ.

Cond. l	Code (1 pot)	Prix € HT
1	435 694	19,00
5	435 701	72,90 soit 14,58 le litre

p.3-183

DÉCAPANT GEL 10'

nettoyage à l'eau

**Pour surfaces verticales.
Phase aqueuse.**

 Élimination radicale de peintures, vernis, enduits,
colles, mastics en moins de 10 min. Tous supports
(sauf plastique, essai préalable recommandé).
Décape plusieurs couches en une application.
Rendement: 4 à 5 m²/l environ.

Cond. l	Code (1 pot)	Prix € HT
1	435 708	22,00
5	435 715	81,90 soit 16,38 le litre

p.3-183

PÂTE À BOIS

SINTOBOIS **SINTO PRO**



POT

Pot de 250 g.

Finition	Code (1 pot)	Prix € HT
Bois naturel	427 952	8,00
Chêne clair	427 945	

p.3-186



TUBE

Tube de 80 g.

Finition	Code (1 tube)	Prix € HT
Chêne moyen	424 823	4,00
Pin	424 837	
Chêne clair	424 844	

p.3-186

à partir de
4€/HT
le tube



Pour la réparation de rayures, petites fissures, éraflures, trous de vers sur bois et dérivés. Pâte prête à l'emploi. Séchage rapide. Peu de retrait. S'applique sur tous supports bois. Mastic nitrocellulosique mono-composant à base de poudre de bois. Les pâtes à bois peuvent se mélanger entre elles pour obtenir des teintes intermédiaires.



à partir de
19,90€/HT
le pot

DURCISSEUR SINTOBOIS



Durcisseur pour mastics Sinto.
Compatible avec le Sintofo.

Cond. ml	Code (1 tube)
30	420 749

p.3-184

3€/HT
le tube

MASTIC SINTOBOIS **SINTO PRO**



Sans styrène. Mastic polyester bi-composant, inaltérable dans le temps. Sans retrait. Séchage très rapide.

Pour réaliser toutes les réparations sur le bois et dérivés. Intérieur / extérieur. Mastics bois acceptant tous les types de finitions. Nettoyage à l'acétone. Reconstitue les parties manquantes, rebouche les trous importants et les noeuds sautés.

Article livré avec durcisseur.

Finition	Cond. ml	Code (1 pot)	Prix € HT
Sapin	500	420 721	19,90
Blanc	500	427 959	19,90
Acajou	500	420 735	19,90
Chêne clair	500	423 724	19,90
Chêne moyen	500	423 738	19,90
Chêne	1 000	426 846	29,90

p.3-184



PÂTE À RÉNOVER **SINTO PRO**

Séchage et durcissement rapide : de 20 à 30 min.

Destinée aux réparations, reconstitutions, consolidations, scellement, collages et enduisages sur bois, béton, ciment, plâtre, PVC et métaux non ferreux. Mastic polyester bi-composant, inaltérable dans le temps. Pas de retrait. Tous types de finitions possibles. Application au pistolet pour le conditionnement de 1 400 gr.

Article livré avec durcisseur. Pot de 1 400 gr. Carton de 6 pots. Compatible avec pistolet code 422 681.

Finition	Cond. g	Code (1 pot)
Blanc	1 400	422 653
Chêne foncé	1 400	422 667
Sapin	1 400	422 674
Acajou	1 400	424 816
Chêne clair	1 400	422 660

p.3-186

15€/HT
le pot

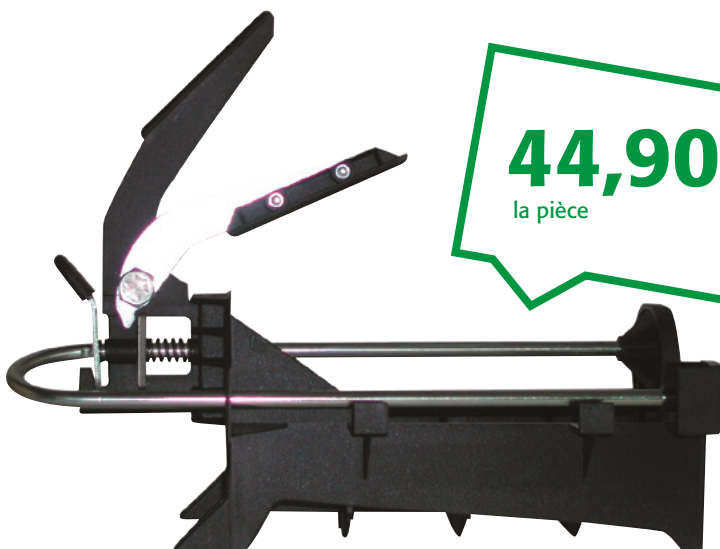

44,90€/HT
la pièce

PISTOLET DOSEUR **SINTO PRO**

Pistolet doseur pour pâte à bois 1 400 gr Sinto.

Code (1 pièce)
422 681

p.3-186

à partir de
13,58 /HT
le litre

soit **67,90**€/HT
le bidon



NOUVEAU

FOND ET PRIMAIRE



Réduit les risques de jaunissement.
Facilité de pose.
Colorisation personnalisable.

Colore et prépare les surfaces avant vitrificateur.
Utilisation au rouleau. À la fois fond et primaire, ce produit colore, prépare et améliore l'adhésion du vitrificateur Bona.
Appliqué en une ou plusieurs couches selon l'aspect final désiré.
Séchage : 1 à 2 heures entre chaque couche.
Rendement : de 10 à 12 m²/L et par couche.

Coloris	Cond. I	Code (1 bidon)	Prix € HT
Naturel	5	443 758	72,90 soit 14,58 le litre
Classique	5	443 772	67,90 soit 13,58 le litre

p.3-218

24€/HT
le litre

soit **120**€/HT
le bidon



NOUVEAU

VITRIFICATEUR
MONO-COMPOSANT MEGA

Très bonne résistance aux rayures, éraflures et à l'usure.
Très bonne résistance aux produits chimiques.
Conforme à la norme EN 71:3 (application sur jouets d'enfants).

Vitrificateur pour trafic normal à élevé. Utilisation au rouleau.
Bona Mega est un vitrificateur 100% polyuréthane en phase aqueuse, destiné au traitement des parquets soumis à un trafic normal à élevé.
Séchage : 2 à 3 heures entre chaque couche.
Rendement : de 8 à 10 m²/L par couche.

Finition	Cond. I	Code (1 bidon)
Extra mat	5	443 828

p.3-218

BROU DE NOIX

Dégraissant bois brut et teinture.
Pour obtenir une teinte plus foncée ou plus claire.

Après séchage nourrir le bois avec de l'huile de lin, puis lustrer.

Bidon de 1 L. Carton de 6 bidons.

Code (1 bidon)
422 009

p.3-187

3,50€/HT
le bidon



32€/HT
le litre

soit **160**€/HT
le bidon



NOUVEAU

VITRIFICATEUR
BI-COMPOSANT TRAFFIC HD

Excellente résistance à l'usure.
Protection supérieure pour trafic intense.
Sec à coeur 12 heures.
Conforme à la norme EN 71:3 (application sur jouets d'enfants).

Vitrificateur pour lieux à passage élevé: commerces, lieux publics.
Utilisation au rouleau. Vitrificateur avec durcisseur extrêmement rapide, permettant de rouvrir au trafic après 12 heures de séchage.
Produit à base de polyuréthane.
Séchage : 2 à 3 heures entre chaque couche.
Rendement : de 8 à 12 m²/L par couche.

Finition	Cond. I	Code (1 bidon)
Satiné	5	443 842
Mat	5	443 835

p.3-218



Retrouvez la gamme
CECIL peinture page 55

PIED DE POTEAU
RÉGLABLE PPRC
+ FIXATIONS

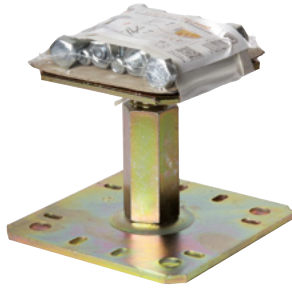
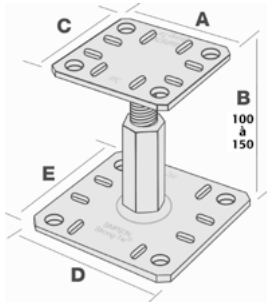

ACIER BICHROMATÉ

ATE-07/0285.

Poteaux de auvent, pergola, véranda. Réglable en hauteur de 100 à 150 mm.

Article livré avec 4 tirefonds 10 x 80 ZN blanc et 4 goujons 10 x 78/5 par pieds. Carton de 10 kits.

A mm	B mm	C mm	D mm	E mm	Code (1 kit)	Prix € HT x1	Prix unitaire € HT x10
100	100 à 150	100	130	130	345 534	25,50	21,90

p.3-102

à partir de
21,90€/HT
le kit

PIED DE POTEAU
RÉGLABLE APB100

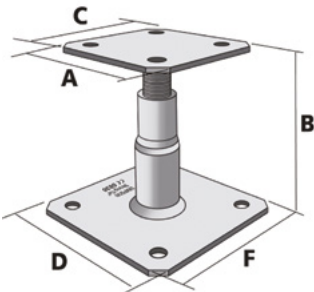

ACIER GALVANISÉ

ATE-07/0285.

Poteaux de pergolas, auvents, vérandas. Assemblage bois / béton.

Réglable en hauteur de 100 à 150 mm. Poteau de section maximale 200 x 200 mm.

Article livré avec 4 tirefonds 10 x 80 ZN blanc + 4 goujons 10 x 78/5 par pieds. Carton de 10 kits.

A mm	B mm	C mm	D mm	F mm	Code (1 kit)	Prix € HT x1	Prix unitaire € HT x10
100	100 à 150	100	130	130	345 541	18,90	15,90

p.3-102

à partir de
15,90€/HT
le kit

PIED DE POTEAU
FIXE PPA100

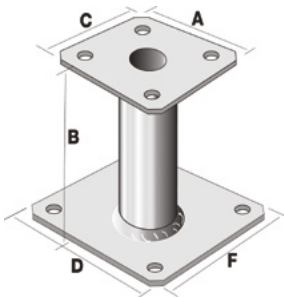

ACIER GALVANISÉ

ATE-07/0285.

Assemblage structurel de pergolas, auvents, vérandas. Porté : bois massif, bois composite, bois lamellé-collé. Porteur : bois massif, bois lamellé-collé, béton. Épaisseur : 4 mm.

Carton de 10 pièces.

A mm	B mm	C mm	D mm	F mm	Code (1 pièce)	Prix € HT x1	Prix unitaire € HT x10
100	100	100	130	130	318 143	13,90	10,90

p.3-102

à partir de
10,90€/HT
la pièce

à partir de
1,50€/HT
la pièce

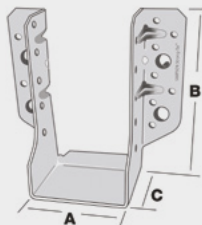

SABOT À AILES
EXTÉRIEURES SAE



ACIER GALVANISÉ

ATE-06/0270.

Solives, pannes, poutres, lisses, montants de bardage, butées de chevrons.

A mm	B mm	C mm	Épais. mm	Cond.	Code (1 pièce)	Prix € HT x1	Prix € HT unitaire x25	Prix € HT unitaire x50
100	200	84	2	25	318 311	3,50	2,90	-
38	106	84	2	50	343 882	2,00	-	1,90
46	102	84	2	50	343 889	2,00	-	1,90
46	147	84	2	50	343 910	2,50	-	2,10
50	125	84	2	50	343 903	2,30	-	2,00
64	138	84	2	50	343 917	1,90	-	1,50
76	152	84	2	50	343 924	2,30	-	2,00
80	180	84	2	50	318 318	3,50	2,90	-

68,90 €/HT
le kit

x 100 boucles
pour feuillard

x1 tendeur
feuillard standard

x1 bobine de
200 x 16 mm

KIT FEUILLARD CAMION



Kit feuillard camion avec
boîte distributrice:
- Bobine de 200m x 16 mm,
- Tendeur feuillard standard,
- 100 boucles pour feuillard.

Code (1 kit)
918 423

x 100 boucles
pour feuillard

x1 tendeur
feuillard standard

x1 bobine de
200 x 16 mm

159 €/HT
le kit

+1 DÉVIDOIR

KIT FEUILLARD ATELIER



Kit feuillard atelier avec dévidoir:
- Bobine de 850m x 16 mm,
- Tendeur feuillard standard,
- 1000 boucles pour feuillard.

Code (1 kit)
918 425



CHEVILLE B-LONG TÊTE FRAISÉE ACIER ZINGUÉ BLANC **spit**

à partir de
16,50 €/HT
la boîte



Multi matériaux : pleins, creux, poreux. Évolution technique européen 13/1068.

Fenêtres, ossatures, bois, façades. Cheville grande longueur et épaisseur à fixer de 10 à 250 mm. Trois niveaux d'ancrage possibles : 40 mm (béton), 50 mm (béton et maçonnerie) et 70 mm (brique et béton cellulaire).

Diamètre 8 mm : empreinte T30. Diamètre 10 mm : empreinte T40. Profondeur d'ancrage : 50 mm.

Boîte de 50 chevilles.

Réf.	Ø mm	Long. mm	Épais. maxi à mm	Code (1 boîte)	Prix € HT x1	Prix unitaire € HT x5
8x60/10F	8	60	10	313 222	18,50	17,50
8x80/30F	8	80	30	313 383	20,50	16,50
8x100/50F	8	100	50	313 754	24,50	23,50
8x120/70F	8	120	70	313 943	30,50	28,50
10x80/30F	10	80	30	313 999	24,50	23,00
10x100/50F	10	100	50	314 006	28,50	24,90
10x120/70F	10	120	70	314 013	29,50	27,90
10x140/90F	10	140	90	314 020	36,50	35,50
10x160/110F	10	160	110	314 636	50,50	48,50
10x180/130F	10	180	130	302 704	72,50	68,90
10x200/150F	10	200	150	302 711	79,50	76,90
10x260/210F	10	260	210	302 718	95,50	92,50

p.3-116



CHEVILLE PROLONG TÊTE HEXAGONALE À RONDELLE **spit**

à partir de
30,50 €/HT
la boîte



Pour le plein et le creux. Crampon des quatre jambes derrière la seconde paroi. Pose au travers de la pièce à fixer.

Polyvalente dans tous les matériaux (parpaing, brique, béton).
Idéale pour la pose de pièces de bois et sabots de charpente

ETE 17/0202 pour fixation dans le béton et la maçonnerie. Cheville grande longueur spécialement étudiée pour les matériaux creux. Pose au travers de la pièce à fixer.

Conception de la douille et des jambes d'expansion unique pour atteindre la 2ème paroi et garantir le maximum d'accroche dans les matériaux creux. Idéale pour la pose de pièces de bois et sabots de charpente. Diamètre 12 : hexagonal 17. Diamètre 16 : hexagonal 19.

Boîte de 25 chevilles.

Réf.	Ø mm	Long. mm	Épais. maxi à mm	Code (1 boîte)	Prix € HT x1	Prix unitaire € HT x5
12x145H	12	145	75	332 640	37,50	33,50
12x120H	12	120	50	341 005	32,50	30,50
12x185H	12	185	115	341 012	43,50	40,50
12x210H	12	210	140	341 019	46,50	43,00
16X165H	16	165	75	332 654	80,50	76,90

p.3-116

à partir de
18,90€/HT
la boîte

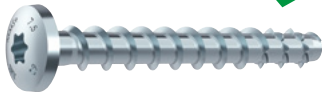

VIS MULTI-MONTI-PLUS
TÊTE LARGE
ACIER ZINGUÉ BLANC



Agrément technique européen, 05/0010.
Filet béton optimisé pour une plus grande efficacité.
Reprise de charge plus importante.

Toutes fixations, même application qu'un goujon.
Maçons, charpentiers, industrie, serruriers.
Empreinte type Torx T30. Empreinte : Torx T30.

Boîte de 50 pièces.

Ø mm	Long. mm	Code (1 boîte)	Prix € HT x1	Prix unitaire € HT x4
7,5	60	300 926	20,50	18,90

p.3-82

à partir de
14,90€/HT
la boîte

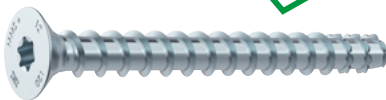

VIS MULTI-MONTI-PLUS
TÊTE FRAISÉE
ACIER ZINGUÉ BLANC



ATE - 15/0784, option 1 (béton fissuré).
Filet béton optimisé pour une plus grande efficacité.
Reprise de charge plus importante.

Pour maison à ossature bois. Reprise de charge.
Garde-corps. Tête fraisée à 90°. Empreinte : Torx T40.

Ø mm	Long. mm	Cond.	Code (1 boîte)	Prix € HT x1	Prix unitaire € HT x4
7,5	100	50	300 912	29,50	26,90
7,5	120	50	300 919	36,90	34,00
7,5	60	50	300 898	16,50	14,90
7,5	80	50	300 905	26,50	24,00

p.3-83

à partir de
17,90€/HT
la boîte

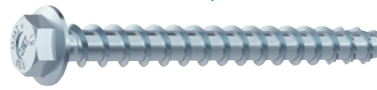

VIS MULTI-MONTI-PLUS
TÊTE HEXAGONALE À
EMBASE ACIER ZINGUÉ BLANC



ATE 15/0784 option 1.
Agrément sismique C1 du diamètre 10 à 12 mm.
Filet béton optimisé pour une plus grande efficacité.
Reprise de charge plus importante.

Maison ossature bois.

Reprise de charge.

Garde-corps, etc.

Rapide à visser.

Toutes fixations, même application qu'un goujon.

Pas d'effet d'éclatement du béton. Distance réduite du bord possible. Entièrement démontable.

Économie de 50% du temps de montage.

Ø mm	Long. mm	Cond.	Code (1 boîte)	Prix € HT x1	Prix unitaire € HT x4
7,5	60	50	300 863	19,50	17,90
7,5	80	50	300 786	32,50	29,90
10	100	25	300 793	26,50	24,00
10	120	25	300 800	27,50	25,50
10	140	25	300 807	29,50	27,50
10	160	25	300 814	32,90	30,50
10	70	25	300 870	22,90	21,50
10	80	25	300 877	24,50	22,50
12	100	25	300 891	31,50	29,90
12	120	25	300 828	34,50	31,50
12	140	25	300 835	37,50	34,90
12	160	25	300 842	41,50	38,90
12	80	25	300 821	28,90	26,50
12	90	25	300 884	30,90	28,50
16	130	10	300 849	41,90	38,90
16	140	10	300 856 *	45,50	41,90

p.3-82 * Livraison en 3 semaines



Retrouvez toute la gamme
de vis HECO TOPIX sur **foussier.fr**



9+1 GRATUIT

476 €/HT
le lotsoit 52,88 €/HT
le rouleau + 1 gratuit

ÉCRAN SOUS-TOITURE AÉROMAX R2 9+1 GRATUIT

FOUSSIER

Larg. m	Code (1 lot)
1,5	902 494

Haute perméabilité à la vapeur d'eau.
Pose au contact de l'isolant.
Utilisable en toiture ou en façade.
Certification CSTB.

Adaptés aux entraxes de 60 cm entre chevrons.
Utilisable en toiture et en façade.
Écran de sous-toiture universel étanche à l'eau, et à l'air.
3 couches 100% polypropylène.
Résistance à l'eau W1.
Valeur Sd : environ 0,02 m.
Masse surfacique : 150 g / m².
Exposition aux UV : 3 mois.

Rouleau de 50 m. Palette de 30 rouleaux.
Compatible avec les accessoires de collage codes 349 790 et 306 204.

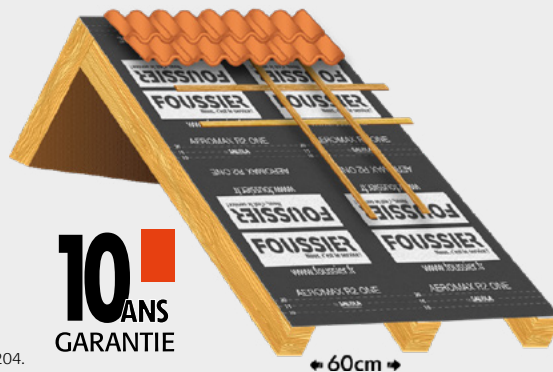
10 ANS
GARANTIE

↔ 60cm ↔

85,90 €/HT
le rouleau

PARE-VAPEUR SD 18 FOUSSIER

10 ANS
GARANTIE

Conforme à la norme EN 13984 et au DTU 45.1.
Répond au CPT 3560.
Convient parfaitement à la construction ossature bois.
Haute résistance au vieillissement et mécanique.

Le CPT 3560 impose la mise en oeuvre d'un pare-vapeur continu et étanche à l'air en sous face de l'isolation en laine minérale des combles. Empêche la pénétration de l'humidité de l'habitat dans l'isolant. Destination aux toitures isolées et aux murs à ossature bois. Valeur Sd > 18m. Masse surfacique : 120 g / m².

Rouleau de 50 m. Palette de 24 rouleaux. Compatible avec les accessoires de collage codes 349 776, 349 783, 444 591, 444 584, 306 204 et 349 790.

Larg. m	Code (1 rouleau)
1,50	349 762

p.3-122



INFORMATION NOUVEAU DTU 45.1

Travaux de bâtiment :
isolation des combles par panneaux
ou rouleaux en laines minérales
manufacturées

**Le pare-vapeur
est OBLIGATOIRE
en neuf et rénovation**

COMBLES PERDUS

- En zone très froide (sauf plancher béton)
- Sous couverture en bardeaux bitumés (sauf plancher béton)
- Si un plancher est présent au dessus de l'isolant
- sur plaque de plâtre type BA13 si épaisseur d'isolant < 165 mm
- en maisons à ossature bois

COMBLES AMÉNAGÉS

- En zone très froide
- En présence d'un écran sous-toiture HPV*
- Dans le cas d'une toiture neuve ou d'une réfection totale
- En rénovation
- en maisons à ossature bois

*Haute Perméabilité à La Vapeur

92,90 €/HT
le rouleau

PARE-PLUIE HPV 150 FOUSSIER

10 ANS
GARANTIE

Conforme à la norme EN 13859-2.
Conforme au DTU 31.2.
Étanchéité parfaite à l'eau.
Très grande perméabilité à la vapeur d'eau.

Solution pour la protection respirante des parois verticales derrière un bardage, notamment dans le cadre de constructions en ossature bois. Destiné à la pose à sec derrière bardage avec ou sans espace de ventilation de son support.

Matériaux : 3 couches PP. Masse surfacique : 120 g/m².
Valeur Sd : environ 0,02 m. Résistance à l'eau : W1.

Test au vieillissement : 336 heures (test renforcé selon le nouveau DTU 31.2).

Rouleau de 50 m. Palette de 24 rouleaux.
Compatible avec les accessoires de collage codes 349 776, 349 783, 349 790 et 306 204.

Larg. m	Code (1 rouleau)
1,50	349 748

p.3-121

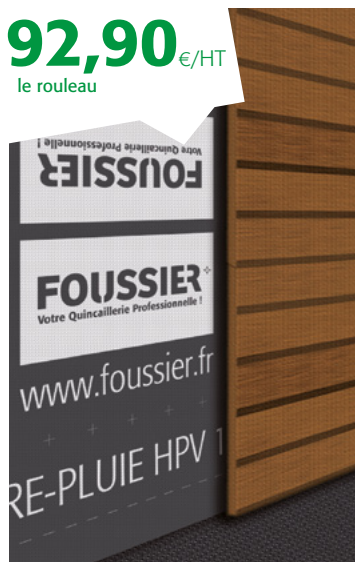



ADHÉSIF
MEMBRANE **FOUSSIER**



Doté d'une bonne extensibilité.
Résistance aux intempéries 6 mois.
Température d'utilisation à partir de -10°C.
Norme EN 12316-2 (test de résistance au pelage sur membranes).

Applicable sur les écrans pare-pluie, pare-vapeur et sous toiture FOUSSIER.
Intérieur / extérieur. Adhésif simple face avec une très forte adhérence assurant un collage durable et une parfaite étanchéité à l'air et à l'eau. Film PE.

Rouleau de 25 m. Compatible avec pare-pluie codes 349 748 et 349 755, écrans de sous-toiture codes 442 911 et 444 843, pare-vapeur codes 349 769 et 349 762.

Larg. mm	Cond.	Code (1 cond)	Prix € HT
60	1	349 776	19,90
60	10	302 116	195,00 soit 19,50 le rouleau
100	1	349 783	28,90
100	6	302 123	172,00 soit 28,66 le rouleau

à partir de
19,50 €/HT
le rouleau
soit
195 €/HT
le carton de 10 rouleaux



ADHÉSIF
MEMBRANE BLEU



Conforme au DTU 31.2 (certifié CTB par FCBA).
Haute flexibilité.
Résistance aux intempéries : 6 mois.
Température d'utilisation : à partir de -10°C.

Applicable sur les écrans pare-pluie, pare-vapeur et sous-toiture FOUSSIER.
Assure l'étanchéité et la jonction entre les panneaux en bois.

Rouleau de 40 m. Carton de 10 rouleaux. Compatible avec pare-pluie codes 349 748 et 349 755, écrans de sous-toiture codes 442 911 et 444 843, pare-vapeur codes 349 769 et 349 762.

Code (1 rouleau)	Prix € HT x1 rouleau	Prix unitaire € HT x10 rouleaux
444 591	30,90	25,90

p.3-122

à partir de
25,90 €/HT
le rouleau



ADHÉSIF
DOUBLE FACE

Tack très élevé.
Toutes surfaces même irrégulières.

Particulièrement adapté pour la fixation des membranes pare-vapeur FOUSSIER sur rails métalliques ou montants bois. Température de mise en œuvre à partir de -10°C. Tenue en température : -40°C à +80°C.

Rouleau de 50 m.

Larg. mm	Cond.	Code (1 cond)	Prix € HT
19	1	306 204	23,90
19	10	306 211	230,00 soit 23,00 le rouleau

p.3-123

à partir de
23 €/HT
le rouleau
soit
230 €/HT
le carton de 10 rouleaux

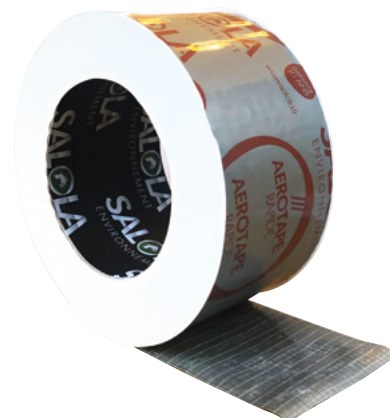

ADHÉSIF RAPIDE
SANS FILM PROTECTEUR



Mise en œuvre rapide.
Conforme au DTU 31.2 (certifié CTB par FCBA).
Meilleure gestion des déchets.
Doté d'une haute flexibilité.
Résistance aux intempéries : 6 mois.
Température d'utilisation : à partir de -10°C.

Applicable sur les écrans pare-pluie, pare-vapeur et sous-toiture FOUSSIER.
Assure l'étanchéité et la jonction entre les panneaux en bois.

Rouleau de 25 m. Carton de 10 rouleaux.
Compatible avec pare-pluie codes 349 748 et 349 755, écrans de sous-toiture codes 442 911 et 444 843, pare-vapeur codes 349 769 et 349 762.

Code (1 rouleau)	Prix € HT x1 rouleau	Prix unitaire € HT x10 rouleaux
444 584	21,90	18,90

p.3-123

à partir de
18,90 €/HT
le rouleau

CLOU EN ROULEAU 16° ANNELE

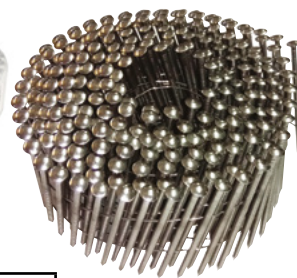
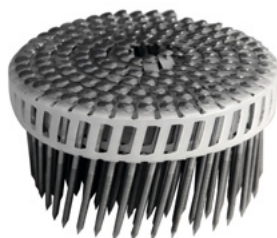

à partir de
39,90 €/HT
la boîte

Techpro

RELIÉE BANDE MÉTAL

Long. mm	Ø mm	Matière	Tête mm	Cond.	Code (1 boîte)	Prix € HT
90	3,1	Acier	Plate	3 600	358 067	39,90
55	2,5	Galva	Plate	9 000	358 088	77,90
65	2,5	Galva	Plate	7 200	358 102	70,90
70	2,5	Galva	Plate	7 200	358 095	75,90
80	2,8	Galva	Plate	4 500	351 161	63,90
90	3,1	Galva	Plate	3 600	358 081	71,90
55	2,5	Galva chaud 50 micron	Plate	9 000	359 469	109,00
65	2,5	Galva chaud 50 micron	Plate	7 200	359 473	98,90
70	2,5	Galva chaud 50 micron	Plate	7 200	359 475	107,00
90	3,1	Galva chaud 50 micron	Plate	3 600	359 477	102,00
50	2,5	Acier	Plate	9 000	358 046	47,90
55	2,5	Acier	Plate	9 000	358 060	51,90
65	3	Acier	Plate	7 200	358 074	45,90
70	2,5	Acier	Plate	7 200	358 053	48,90
80	2,8	Torsadé	Plate	4 500	351 159	39,90

p.5-171

RELIÉE BANDE PLASTIQUE

Long. mm	Ø mm	Matière	Tête mm	Cond.	Code (1 boîte)	Prix € HT
35	2,3	Inox A2	Bombée	8 400	352 371	192,00
40	2,3	Inox A2	Bombée	7 350	352 375	202,00
55	2,5	Inox A2	Bombée	5 250	359 479	180,00
65	2,5	Inox A2	Bombée	4 200	359 483	165,00
45	2,3	Inox A4	Bombée	6 300	359 487	175,00
55	2,5	Inox A4	Bombée	5 250	359 489	235,00
65	2,5	Inox A4	Bombée	4 200	359 491	215,00

p.5-171

RELIÉE FIL INOX

Long. mm	Ø mm	Matière	Tête mm	Cond.	Code (1 boîte)	Prix € HT
55	2,3	Inox A2	Bombée	9 000	359 493	245,00
65	2,3	Inox A2	Bombée	7 200	359 497	220,00

p.5-171

84,90 €/HT
le coffret

COFFRET DE 6 MÈCHES À HÉLICE

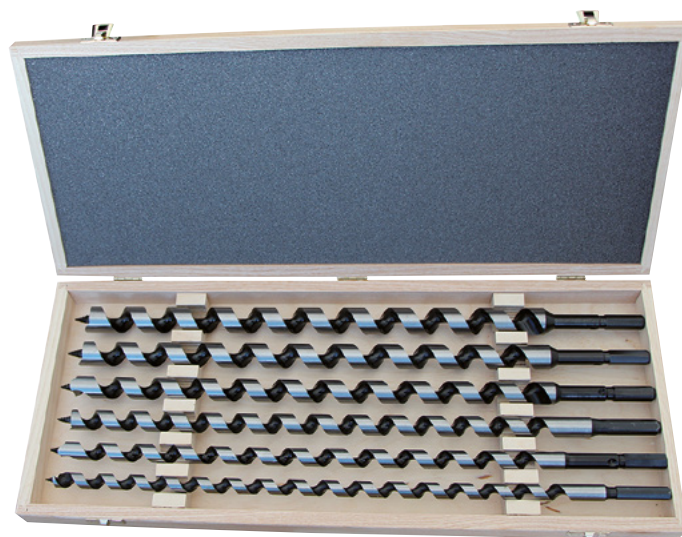

Ø mm	Long. totale mm	Code (1 coffret)
12, 14, 16, 18, 20, 22	460	360 854

p.5-248



12 CRAYONS DE CHARPENTIER



Code (1 boîte)

389 105

p.6-30

16,90 €/HT
la boîte

Mine collée.

Taille : 30 cm.

Taille rectangulaire, crayon fabriqué en cèdre rouge.

Boite de 12 crayons

0,75 €/HT
la paire

Techpro



GANT T-DEX P100

Taille	Code (1 paire)
7	415 453
8	415 460
9	415 467
10	415 474
11	415 481

p.7-35



**Excellente dextérité. Respirabilité et confort.
Bonne résistance à l'abrasion.**

Travaux de précision.
Tricoté en polyester sans couture.
Enduction PU sur paume et doigts.
Dos aéré.

3,20 €/HT
la paire

Techpro



GANT T-CUT DP50

Taille	Code (1 paire)
8	401 465
9	401 468
10	401 477
11	401 480

p.7-40



**Protection élevée contre les coupures
(niveau D à la norme ISO 1399/7).**

Montage de tôles coupantes, découpe au cutter,
manipulation de feuilles de métal.
Gant tricoté à base de HPPE, polyamide
et élasthanne. Enduction PU sur paume et doigts.

Coloris : support gris/enduction grise.

2,90 €/HT
la paire



GANT CUIR PAUME FLEUR DE BUFFLE DOS CROÛTE



Taille	Code (1 paire)
8	403 622
9	403 625
10	403 628
11	403 631

p.7-39



**Manutention générale,
construction, logistique.**

Paume et index cuir pleine fleur de buffle.
Dos croûte. Pouce palmé.

Elastique de serrage au poignet.



Retrouvez notre sélection de produits **HYGIÈNE & SÉCURITÉ**
en page 65 et 66 de la brochure

3,90€/HT
la paire

Techpro



INCOLORE

Norme : CE EN166+EN170

Code (1 paire)

401 627

p.7-11



SOLAIRE

Normes : EN166 + EN170 + EN172

Code (1 paire)

401 630

p.7-11

LUNETTE PROFIL

Souple et légère pour un port permanent.

Oculaire PC. Nez souple ajustable. Branches avec insert antiglisse. Traitée anti-rayures et anti-buée. Poids : 22 g.

5,80€/HT
la paire



LUNETTE PHEOS **uvex**

Absence de pression grâce à la souplesse des branches.

Branches plates flexibles double densité avec zone anti-dérapante et embouts ultra-souples. Traitée anti-buée et anti-rayures. Enveloppant, protection latérale optimale. Normes : CE EN166 + EN170.

Code (1 paire)

404 498

p.7-11

8,90€/HT
la paire



LUNETTE MASQUE VOLANS

Permet le port de lunettes correctives.

Masque ventilé avec oculaire polycarbonate incolore. Bandeau ajustable. Traitée anti-rayures et antibuée. Poids : 118 g. Normes : CE EN 166+EN170.

Article livré sans la visière Visor Taurus code 401 615.

Code (1 paire)

401 612

p.7-15

5,90€/HT
la paire

Techpro



SUR-LUNETTE

Branches réglables et inclinables. Permet le port de lunettes correctrices.

Oculaire monobloc en PC incolore. Traitée anti-buée et anti-rayures. Poids : 39 g. Normes : EN166 + EN170.

Code (1 paire)

415 964

p.7-13

3,90€/HT
la pièce



CASQUE DE CHANTIER BLANC

Non aéré en PP et HDPE, traité anti-UV. Basane éponge. Serrage glissière ajustable : tour de tête 53 à 63 cm. Isolement électrique jusqu'à 1000 VAC ou 1500 VCC. Poids : 334 g. Norme : EN397

Code (1 pièce)

400 898

p.7-3

20,50€/HT
la pièce



CASQUE ANTI-BRUIT 33 DB **uvex**

Léger et confortable.

Serre tête matelassé. Réglage en hauteur. Poids : 277g. SNR : 33 dB. Norme : CE-EN 352-1.

Code (1 pièce)

416 587

p.7-7

CONSOMMABLES

DES MÉTIERS

MÉTAL

34

SERRURIER
MÉTALLIER

42

SOUDEUR

43

E.P.I. MÉTIERS
DU MÉTAL



PAUMELLE MAROC® À SOUDER

à partir de
1,10 €/HT
la boîte

La vraie Maroc®.

Acier grenailé pour une meilleure tenue de la peinture. Axe acier, bague laiton.

Boîte de 20 pièces en hauteur 100 mm.
Boîte de 30 pièces en hauteur 80 mm.
Boîte de 10 pièces en hauteur 120, 140 mm.

Haut. mm	Cond.	Code (1 boîte)	Prix € HT
80	30	128 772	1,10
100	20	128 779	1,60
120	10	128 786	1,95
140	10	128 793	3,50

p.1-675

à partir de
29,50 €/HT
la boîte



PAUMELLE À SOUDER AVEC BUTÉE À BILLE

Matière : acier. Finition : lisse. Butée à bille.

Boîte de 10 pièces.

Haut. mm	Cond.	Code (1 boîte)	Prix € HT
120	10	120 380	29,50
140	10	120 331	36,90
160	10	120 387	51,90

p.1-676



PAUMELLE DE GRILLE ROULÉE

à partir de
2,10 €/HT
la boîte

LAME CENTRE COURTE

Axe acier. Bague laiton. Finition : brut.

Boîte de 30 pièces en hauteur 60 et 80 mm.
Boîte de 20 pièces en hauteur 100 mm.
Boîte de 10 pièces en hauteur 120 mm.

Haut. mm	Cond.	Ø axe mm	Code (1 boîte)	Prix € HT
80	30	7	129 654	2,10
100	20	8	129 661	2,50
120	10	11	129 675	3,90

p.1-677

BUTOIR À RESSORT MARION

à partir de
14,50 €/HT
la pièce

Pour porte jusqu'à 120 Kg. Butée de sol à ressort pour porte lourde. Fixation au sol par 4 points. Amortisseur en caoutchouc synthétique.

Article livré sans visserie de fixation. Carton de 40 pièces.



STANDARD

Finition	Code (1 pièce)	Prix € HT
Argent	138 551	14,50

p.1-702



MAGNÉTIQUE

Avec aimant au centre.
Force de rétention 35 KG.

Finition	Code (1 pièce)	Prix € HT
Argent	120 135	24,50

p.1-702

12,50 €/HT
la pièce



ARRÊT POUR PORTAIL COULISSANT

Matière : acier galvanisé. Arrêt à visser.
Hauteur : 120 mm.

Platine : hauteur : 100 mm, largeur : 74 mm.

Code (1 pièce)
140 952

p.1-750

SERRURE SÉRIE 7 METALUX

DEMI-TOUR

Profil européen. Serrure avec pêne confort sur coffre de 36 à 46 mm. Carré de 8 mm. Rappel du demi-tour à la clé.

Article livré sans gâche et sans cylindre.

Larg. coffre mm	Axe mm	Code (1 pièce)
36	21	006 601
39,5	24,5	006 608
46	31	006 615

p.1-231



25,50 €/HT
la pièce



Découvrez nos gammes
de ferme-portes
sur **foussier.fr**



9,90 €/HT

l'aérosol



GRAISSE EN SPRAY LONGUE DURÉE

Excellente protection contre la corrosion et l'oxydation.

Recommandée en conditions extérieures. Tous métaux.
Graisse basée sur la formule du produit multi-fonction WD-40 combinée à des agents lubrifiants et des additifs anti-usure.
Température d'utilisation : -20°C à +115°C.

Aérosol de 520 ml brut / 400 ml net. Carton de 12 aérosols.

Type	Cont. ml	Code (1 aérosol)	Prix € HT
Aérosol	400	329 546	9,90

p.4-124



LUBRIFIANT AU SILICONE

Contact alimentaire NSF H2 N°145374. Résiste à des températures pouvant aller jusqu'à 200°C.

Idéal sur les métaux, plastiques, caoutchoucs et bois.
Convient particulièrement pour courroies, glissières, poulies, portes et charnières.
Formule n'attirant pas les salissures, dotée d'excellentes propriétés lubrifiantes.
Assure une isolation contre l'humidité et une protection anti-corrosion.
Évite les frictions et le grippage des pièces mobiles.

Aérosol de 520 ml brut / 400 ml net. Carton de 12 aérosols.

Code (1 aérosol)	Code (1 aérosol)
434 749	9,90

p.4-121



SUPER DÉGRIPPANT

Contact alimentaire H2 N°145375. Pénètre rapidement. Protège de la corrosion.

Libère les pièces et fixations grippées. Idéale pour les métaux, caoutchoucs et plastiques.
Résistance à la température : -20°C à +90°C.

Aérosol de 520 ml brut / 400 ml net. Carton de 12 aérosols.

Type	Cont. ml	Code (1 aérosol)	Prix € HT
Aérosol	400	434 763	9,90

p.4-118





9,90 €/HT
l'aérosol



DÉGRAISSANT À SÉCHAGE RAPIDE



**Évaporation rapide.
Sans trichloréthane.
Sans risque pour les plastiques.**

Pénètre rapidement et dissout les saletés, graisses, huiles, lubrifiants, goudron, adhésif, sans laisser de résidus.

Aérosol de 650 ml brut / 500 ml net.
Carton de 12 aérosols.

Type Cond. ml Code (1 aérosol)

Aérosol 500 441 749

p.4-126

à partir de
13,90 €/HT
le cond.



GRAISSE SILICONE



**Graisse blanche translucide riche en silicone.
Anti-adhérent, hydrophobe, sans danger
pour les supports.**

Protège et rend étanche sous conditions sévères d'humidité les pièces en caoutchouc et en matière plastique, les joints, les câbles. Grade NLGI : 1. Température d'utilisation : -40°C à +250°C.

Carton de 12 tubes, ou de 12 aérosols.

Type Cond. ml Code (1 cond.) Prix € HT

Aérosol 400 438 256 13,90

Tube 100 441 798 14,90

p.4-124

9,90 €/HT
l'aérosol



HYDRO CLEAN FPS



**Contact alimentaire NSF A7/C1 N°136766.
Prêt à l'emploi, sans eau.
Non corrosif et anti-statique.**

Nettoyant spécial alu, pvc, inox, chrome. Mousse de nettoyage et de dégraissage puissante, à base aqueuse. Redonne à la surface l'aspect du neuf avec une brillance exceptionnelle. Il laisse une barrière protectrice non grasse.

Aérosol de 650 ml brut / 500 ml net.
Carton de 12 aérosols.

Type Cond. ml Code (1 aérosol)

Aérosol 500 441 721

p.4-126

6,90 €/HT
l'aérosol



DÉGRIPPANT LUBRIFIANT KF5 DOUBLE SPRAY



**Système double diffusion: large ou précise.
Vaporisation tête en haut et en bas.
Chargé en PTFE.
Sans silicone.**

Compatible avec tous les matériaux et alliages. Pièces électriques, automobiles et industries, outils, etc. Produit d'entretien multifonctions: Dégrippe, chasse l'humidité, nettoie, lubrifie, protège contre la corrosion.

Aérosol de 650 ml brut / 500 ml net. Carton de 12 aérosols.

Type Cond. ml Code (1 aérosol)

Aérosol 500 443 016

p.4-118

12,90 €/HT
la cartouche



GRAISSE POLYVALENTE ECO



**Biodégradable à 27% selon l'OCDE 301B.
Résiste aux vibrations.
Extrême pression.
Forte résistance à l'eau.**

Pour toutes les pièces en mouvement : roulements, galets, câbles, paliers, articulations, etc. Protège les métaux et les alliages. Composée d'une huile synthétique à base d'ester et d'un savon lithium-calcium. Permet une lubrification de longue durée et diminue les problèmes de broutage. Sans silicone. Utilisable de -40°C à +140°C.

Carton de 6 cartouches.

Type Cond. Code (1 cartouche)

Cartouche 400 g 438 298

p.4-124

4,90 €/HT
l'aérosol



NETTOYANT FREIN



**Nettoyant puissant et rapide.
Sans solvants chlorés.
Parfum agréable au citron.**

Élimine l'huile, la graisse et les dépôts solidifiés.

Aérosol de 650 ml brut / 500 ml net.
Carton de 12 aérosols.

Type Cond. ml Code (1 aérosol)

Aérosol 500 459 452

p.4-128

4,90€/HT
l'aérosol

Techpro

DÉGRIPPANT MULTI-FONCTIONS

9,90€/HT
l'aérosol

Techpro

LUBRIFIANT SEC AU PTFE

5,90€/HT
l'aérosol

Techpro

GALVA



Nettoie. Lubrifie. Protège de la corrosion.

Dégrippe les pièces rouillées (écrous, engrenages, charnières, etc). Chasse l'humidité des systèmes électriques et thermiques. Nettoie les résidus provenant des huiles et des graisses. Lubrifie, supprime les grincements.

Aérosol de 650 ml brut / 500 ml net. Carton de 12 aérosols.

Type	Cond.	Code (1 aérosol)
Aérosol	500 ml	436 646

p.4-118

Lubrifiant sec et propre sans risque de souillure ou de tâche. Excellentes propriétés hydrophobes. Très fort pouvoir anti-adhérent. Bonne résistance aux agents chimiques.

Tous supports. Produit à base de PTFE, avec un liant organique qui augmente considérablement l'adhérence sur les supports. Incolore. Résistance à la température : -150°C à +260°C.

Aérosol de 650 ml brut / 500 ml net. Carton de 12 aérosols.

Code (1 aérosol)
451 408

p.4-120

Séchage rapide. Pouvoir couvrant élevé. Film flexible et continu. Peut être peint. Sans solvant.

Protection de longue durée à base de zinc pur et d'aluminium, contre la corrosion des métaux ferreux. Permet les retouches sur les surfaces endommagées, ou après soudure. Tenue à basse température -30°C.

Aérosol de 650 ml brut / 500 ml net. Carton de 12 aérosols.

Finition Code (1 aérosol)

Brillant 436 667

Mat 436 674

p.4-134

LOT COLLE LIQUIDE CYANOACRYLATE

19,90€/HT
le lot

Techpro

Réduction du temps de séchage. Préparation idéale du support.

Lot composé de :

- 1 colle cyanoacrylate code 345 716,
- 1 activateur pour colle cyanoacrylate code 444 626,
- 1 nettoyeur pour colle cyanoacrylate code 444 633.

Code (1 lot)

444 654

p.3-176



LOT COLLE GEL CYANOACRYLATE

Réduction du temps de séchage. Préparation idéale du support.

Lot composé de :

- 1 colle gel cyanoacrylate code 444 836,
- 1 activateur pour cyanoacrylate code 444 626,
- 1 nettoyeur pour colle cyanoacrylate code 444 633.

Code (1 lot)

445 053

p.3-176

24,90€/HT
le lot

Techpro

NOUVEAU

LOT COLLE ANAÉROBIE INOX

Code (1 lot)

444 661

p.1-841

Réduction du temps de séchage. Préparation idéale du support.

Lot composé de :

- 1 colle anaérobie spéciale inox code 442 148,
- 1 activateur pour colle anaérobie inox code 444 640,
- 1 nettoyeur pour colle anaérobie inox code 444 647.

39,90€/HT
le lot

Techpro





à partir de
15,90 €/HT
l'aérosol

HUILE DE COUPE ENTIÈRE **Jelt**

Produit polyvalent.

L'huile de coupe entière convient pour les opérations courantes : l'alésage, le fraisage, le tournage, le décolletage. S'utilise sur métaux non ferreux, acier doux, mi-durs, fonte. L'huile de coupe entière est développée pour les opérations courantes en usinage tels : l'alésage, le fraisage, le tournage et le décolletage. Peut s'utiliser sur métaux non ferreux, acier doux, mi-durs et fonte.

Aérosol de 650 ml brut / 500 ml net. Carton de 12 aérosols.

Code (1 aérosol)

432 516

p.4-122



à partir de
9,90 €/HT
l'aérosol

HUILE DE COUPE TOUT USINAGES



Extrême pression.

Lame de scie, disques, forets, fraises, etc... Elle a été créée pour prévenir l'usure, faciliter les opérations d'usinage, réduire les coefficients de friction ainsi que l'accumulation de chaleur sur tous les métaux.

Aérosol de 520 ml brut / 400 ml net.
Carton de 12 aérosols.

Code (1 aérosol)

321 580

p.4-122



à partir de
8 €/HT
l'aérosol

DÉGRAISSANT

Sèche rapidement.

Pour des surfaces variées dont l'ensemble des métaux, plastiques. Le dégraissant à efficacité immédiate dissout rapidement les graisses, huiles et salissures diverses sans laisser de résidu.

Aérosol de 650 ml brut / 500 ml net.
Carton de 12 aérosols.

Type	Cond. ml	Code (1 cond)	Prix € HT x1	Prix € HT x3	Prix € HT x6
Aérosol	500	321 587	9,00	8,40	8,00

p.4-126



à partir de
72,90 €/HT
le bidon

NOUVEAU

HUILE DE COUPE ENTIÈRE BIO+ **Jelt**

Contact alimentaire NSF H1 N° Composé à partir d'huile synthétique et naturelle 100% biodégradable.

Fluide de coupe, lubrifiant et réfrigérant. Compatibles tous métaux. Développé pour répondre aux opérations d'usinage courantes, l'huile de coupe BIO+ bénéficie d'une technologie avancée, incluant des additifs extrême pression.

Cond. l	Code (1 bidon)	Prix € HT
5	453 998	72,90
25	454 003	350,00

à partir de
49,90 €/HT
le bidon



HUILE DE COUPE SOLUBLE **Jelt**

Excellente protection anti-corrosion. Relargue les huiles étrangères.

Liquide d'usinage utilisable en machines individuelles ou en installations centralisées. Recommandée pour les alliages cuivrés, métaux ferreux et non-ferreux. Formulée pour travailler sur de longues périodes. S'utilise à des concentrations entre 2.5% et 5%. Ajouter le concentré à l'eau, puis mélanger. Masse vol. à 20°C : 0,93 g/cm³. PH à 5% : 9,4.

Cond. l	Code (1 bidon)	Prix € HT
5	438 179	49,90
25	438 186	229,90

p.4-122

à partir de
14,90 €/HT
l'aérosol



DÉCOLLE ÉTIQUETTES FPS **KFE**



Contact alimentaire. NSF K3 N°140141. Ne contient ni solvant chloré, ni fluoré.

Dissolution de tous les types de colle à base de solvant, sur tous les supports. Nettoyant spécial pour enlever la colle, les dépôts divers et les saletés sur tous les supports. Décolle toutes les étiquettes adhésives, plastifiées ou en papier. Compatible avec la plupart des plastiques et des élastomères.

Aérosol de 650 ml brut / 400 ml net.
Carton de 12 aérosols.

Type	Cond. ml	Code (1 aérosol)
Aérosol	400	441 693

p.4-128

VIS DE RÉGLAGE FRAMEX
EMPREINTE TORX

**Une même vis pour des renforts PVC renforcés/non renforcés.
Réglage de la position et de l'alignement du dormant PVC alu en vissant/dévisant.
Tête thermolaquée pour une finition parfaite.
Résistance à la corrosion 5 fois supérieure au zingage standard.**

Pré-percer à 6 mm le dormant PVC ou aluminium à fixer.
Visser jusqu'à clipper la tête dans la paroi du profil.
Visser ou dévisser la vis pour régler la position de la menuiserie.
Empreinte : TX25.

à partir de

19,90 €/HT
la boîte

TÊTE LAQUÉE MARRON RAL 8003

Boîte de 100 pièces.

Ø mm	Long. mm	Code (1 boîte)	prix € HT x1	Prix unitaire € HT x10
6	70	307 674	21,90	19,90

p.3-12



TÊTE LAQUÉE NOIRE RAL 9005

Boîte de 100 pièces.

Ø mm	Long. mm	Code (1 boîte)	prix € HT x1	Prix unitaire € HT x10
6	70	307 681	21,90	19,90

p.3-12



TÊTE LAQUÉE BLANCHE

Boîte de 100 pièces.

Ø mm	Long. mm	Code (1 boîte)	prix € HT x1	Prix unitaire € HT x10
6	70	307 667	21,90	19,90

p.3-12

à partir de

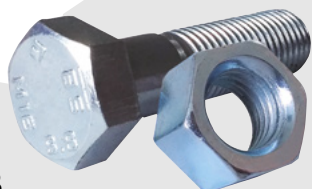
14,50 €/HT
la boîte
BOULON SB
TÊTE HEXAGONALE CL 8.8

CE

**Normes : EN 15048, ISO 4017, ISO 4014
et ISO 4032. Classe : 8.8.
Marquage : «SB» sur vis et écrou.**

Boulon de structure non précontraint pour constructions métalliques. Le décret 92647 rend obligatoire le marquage CE pour les boulons de charpente métallique.

NOUVEAU

GALVANISÉ À CHAUD

Ø mm	L/Lf mm	Cond.	Code (1 boîte)	Prix € HT
12	30	100	313 064	19,50
12	35	100	313 071	21,90
12	40	100	313 078	23,50
16	40	50	313 085	22,50
16	60	50	313 092	27,90
16	50	50	313 099	25,90
20	50	25	313 106	21,90
20	60	25	313 113	23,90
24	80	10	313 120	16,90
24	60	10	313 127	15,90
12	50	100	313 204	24,50
12	60	75	313 211	19,50
20	70	25	313 218	25,50

ACIER ZINGUÉ

Ø mm	L/Lf mm	Cond.	Code (1 boîte)	Prix € HT
12	30	100	313 134	17,50
12	35	100	313 141	19,90
12	40	100	313 148	20,50
16	40	50	313 155	19,90
16	60	50	313 162	24,90
16	50	50	313 169	22,90
20	50	25	313 176	19,90
20	60	25	313 183	21,50
24	80	10	313 190	14,90
24	60	10	313 197	14,50
12	50	100	313 225	21,90
12	60	75	313 232	17,50
20	70	25	313 239	22,50

Article livré avec écrou.



PINCE À RIVETS

3
ANS
GARANTIE

**Ergonomique.
Excellente transmission.
Mécanisme de retenue pour le clou.
Ressort de rappel d'ouverture.**

Pince manuelle avec ressort d'ouverture.
Capacité de pose :
- Diamètre 2,4 à 5 en alu,
- Diamètre 3 à 4 en acier, inox et alliages de cuivre.

Article livré avec nez de pose de ø 2,4 à 5 mm.
Article compatible avec les codes 349 097, 349 104 et 349 111.

Code (1 pièce)

349 090

p.3-53

27,90 €/HT
la pièce

COFFRET PINCE
À RIVETS BZ2

Code (1 coffret)

313 274



**Bonne ergonomie et facilité d'utilisation.
Livré dans un coffret plastique avec
un assortiment de 300 rivets aveugles
multi-serrage aluminium/acier tête plate.**

Pince manuelle à riveter.
Capacité de pose :
- Diamètre 2,4 à 5,0 en alu.
- Diamètre 3,0 à 4,0 en acier, inox et alliages de cuivre.

Article livré dans un coffret en plastique avec une clé de montage, mors de rechange, respectivement 1 foret 3,3 mm; 4,1 mm; 4,9 mm ainsi que 300 rivets aveugles multi-serrage aluminium/acier tête plate:

Composition:
- 100 pièces : 3,2 x 8,0.
- 50 pièces : 3,2 x 11,0.
- 50 pièces : 4,0 x 6,0.
- 50 pièces : 4,0 x 9,5.
- 25 pièces : 4,8 x 10,3.
- 25 pièces : 4,8 x 15,1.

74,90 €/HT
le coffret

14 €/HT
l'aérosol

Techpro

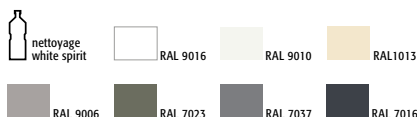
PEINTURE
ANTI-ROUILLE ET FINITION

**2 en 1 protection anti corrosion et finition.
Résistance aux intempéries.
Excellente adhérence, sans primaire.
Séchage rapide.**

Polyvalence et facilité d'application métaux ferreux et non ferreux / bois.
Anti-rouille et finition pour structure métallique. Peinture monocouche anti-rouille, sans plomb, à séchage rapide et durcissement à base de résines acryliques modifiés. Manipulable 25 min. après application.

Aérosol de 520 ml brut / 400 ml net. Carton de 12 aérosols.



PEINTURE FINITION LISSE MAT

Coloris	R.A.L.	Code (1 aérosol)
Blanc	9010	443 268
Blanc perlé	1013	443 275
Gris basalte	7012	443 310
Brun gris	8019	443 387
Vert mousse	6005	443 394
Gris poussière	7037	443 303
Gris terre d'ombre	7022	443 338
Noir	9005	443 345
Jaune sécurité	1003	443 352
Rouge sécurité	3001	443 359
Rouge pourpre	3004	443 373
Blanc signalétique	9016	443 261
Aluminium blanc	9006	443 282
Gris anthracite	7016	443 324
Rouge vin	3005	443 380

p.3-240

PEINTURE FINITION TEXTURÉE

Coloris	R.A.L.	Code (1 aérosol)
Gris béton	7023	443 191
Gris poussière	7037	443 198
Blanc signalétique	9016	443 156
Aluminium blanc	9006	443 177
Gris noir	7021	443 212
Blanc perlé	1013	443 170
Gris anthracite	7016	443 205
Rouge pourpre	3004	443 233
Brun gris	8019	443 240
Blanc	9010	443 163
Noir	9005	443 219
Vert mousse	6005	443 226
Noir	2100	443 247
Gris	2900	443 254

p.3-240

16 €/HT
le pot

Techpro

MASTIC FER
FINITION
STANDARD

Finition	Cond. g	Code (1 pot)
Standard	970	437 619

p.3-238



**Sans styrène.
Facilité d'application.
Excellent garnissant.
Séchage rapide.
Facilité de ponçage.
Bonne adhérence.**

Permet le rebouchage et le renforcement de pièces percées ou d'enfoncements légers sur tous types de métaux et dérivés. Idéal pour les réparations courantes.

Mastic polyester bi-composant sans styrène.

Mastic standard : se perce, se ponce, se scie, se peint.

Pot de 500 ml soit 970 g. Carton de 6 pots.

NETTOYANT ALU
ET SURFACES MATES
T60

Cond. l	Code (1 cond)	Prix € HT
1	444 549	14,90
10	444 556	134,00

p.3-169

à partir de
13,40 €/HT
le litresoit 134 €/HT
le bidon de 10 L.

Techpro

CRAYON SPÉCIAL MÉTAL



Pour marquage sur carrelage, zinc et métal.
Pour toutes surfaces lisses type carrelage, métal et zinc.
Taille : 24 cm.

Boîte de 12 crayons.

Code (1 boîte)
392 290

p.6-30

29 €/HT
la boîte



à partir de
33,50 €/HT
le coffret

Techpro

COFFRET DE FORET

MÉTAUX HSS TAILLÉ MEULÉS

Acier, aluminium, alliage de cuivre, fonte.
Diamètre : 1 à 10 par 0,5 mm.
Angle de pointe à 135°.

Nb de forets	Ø mm	Code (1 coffret)	Prix € HT
19	1 à 10	351 937	33,50
25	1 à 13	351 941	68,90

p.5-272

INOX HSS COBALT 5%

Inox, acier durs, fonte.
Diamètre : 1 à 13 mm.
Angle de pointe à 135°.

Nb de forets	Ø mm	Code (1 coffret)	Prix € HT
25	1 à 13	351 945	80,90

p.5-273

Robuste.

Bande rigide VSM ZK713X. Grain zirconium à poudrage ouvert avec propriété d'auto-affûtage. Coupe agressive et enlèvement de matière très important. Particulièrement adapté notamment à l'ébavurage de tôles.

Boite de 10 pièces.

Long. mm	Larg. mm	Grain	Code (1 boîte)	Prix € HT
2 000	75	60	351 633	5,90
2 000	75	80	351 635	5,50
2 500	75	60	351 636	7,90
2 500	75	80	351 643	7,90
2 000	75	36	351 629	7,20
2 500	75	36	351 637	8,90

p.5-236

NOUVEAU

BANDE ABRASIVE POUR TANK



à partir de
5,50 €/HT
la boîte

Techpro



10 DISQUES À LAMELLE INDUSTRIEL ZIRCON' 125

Support fibre. Grain zirconium. Max : 12 200 tr/min.

Pour acier et inox. Excellent rapport qualité/prix.

Toile très efficace à échauffement réduit avec grains zirconium pour l'acier et l'inox.

FIBRE BOMBÉ

Grain	Cond.	Code (1 lot)
40	10	443 597
60	10	443 611
80	10	443 625
120	10	443 639

p.5-234

à partir de
18,40 €/HT
le lot

Techpro



DISQUE À TRONÇONNER ACIER / INOX 125 PLAT

Tronçonnage Acier/Inox. Traditionnel.

Disque fin à moyeu plat pour les utilisateurs recherchant un travail précis en métallerie/chaudronnerie. Très bon rapport qualité/prix

Carton de 25 pièces.

Cond.	Ø mm	Épais. mm	Code (1 cond.)	Prix € HT
1	125	1,6	370 230	1,10
1	125	1	361 229	1,50
25	125	1,6	379 113	25,90 soit 1,04 le disque
25	125	1	361 467	36,90 soit 1,48 le disque

p.5-231

à partir de
1,04 €/HT
le disque

soit **25,90** €/HT
le carton de 25

Techpro



258 €/HT
le coffret

dont 0.42 d' éco-contribution

POSTE À SOUDER ARC PROGYS 183E



2
ANS
GARANTIE

180 A - Pulse.
Léger, le poste pèse moins de 5 kg.
Compatible groupe électrogène 10 KVA.

Interface digitale pour une meilleure lisibilité des réglages.
Courant de soudage modulable de 10 à 180 A (en TIG DC et MMA).
3 modes de soudage : MMA, MMA pulse et TIG Lift DC.
Soude les électrodes de Ø 1,6 à 4 mm
Intègre les aides au soudage :
- Hot Start : facilite l'amorçage.
- Anti Sticking : réduit les risques de collage de l'électrode en cas de contact avec la pièce. Arc Force : régule les écarts de longueur d'arc.
Évanouissement automatique de l'arc en soudage TIG (Auto Down Slope). Alimentation monophasée 230 V – 16 A. Protégé contre les surtensions jusqu'à 400 V (PROTEC 400).

Article livré en coffret plastique avec câble de masse et porte-électrode.

Code (1 coffret)

405 791

p.6-188



ÉLECTRODE
RUTILE ACIER

Techpro

à partir de
20,90 €/HT
l'étui

Usage général en toute position, très bonne maniabilité et fusion douce.
Laitier auto-détachable.

Constructions métalliques, réservoirs, tuyauteries, travaux artisanaux, serrureries.
Électrode rutile universelle E6013.

Ø mm	Long. mm	Cond.	Poids kg	Code (1 étui)	Prix € HT
2,5	350	281	5	403 250	22,90
3,2	350	172	5	403 253	20,90

p.6-189

ABICOR
BINZEL



5,90 €/HT
la boîte

PÂTE ANTI-ADHÉRENTE

Pour la protection de pièces d'usure.

Pâte anti-adhérente dans laquelle sont trempées les buses chaudes pour éviter l'encrassement.

Type	Cond.	Code (1 boîte)
Boîte	300 gr	402 938

2,60 €/HT
le spray



ANTI-ADHÉRENT SOUDURE

Protection efficace contre l'adhérence des grattons et projections de soudure sur les pièces d'usure de torche les plus exposées (buses).
Anti-adhérent sans C.F.C et sans silicone.

Spray de 400 ml.

Type	Cond.	Code (1 spray)
Spray	400 ml	400 004

p.4-133

58,90 €/HT
le bidon



LIQUIDE ANTI-GRATTONS PROTEC

Biodégradable et écologique.

Efficace à 100 % contre l'adhésion des grattons à l'état sec et humide. Bonne qualité de soudure après application. Facilite l'opération de nettoyage et de dégraissage. Favorise l'adhérence des traitements ultérieurs.

Type	Cond.	Code (1 bidon)
Bidon	10 l	406 589

PINCE FORCE 4 MULTIFONCTIONS POUR TORCHE MIG



La pince Force 4 remplit les fonctions suivantes :
Coupe du fil d'apport MIG/MAG.
Nettoyage rapide de l'intérieur de la buse gaz.
Démontage de la buse gaz.
Dévissage et vissage du tube contact.
Réalisée en acier trempé.

Ø buse mm Code (1 pièce)

12 à 15 **402 380**

p.6-191

24,90 €/HT
la pièce





NOUVEAU

CAGOULE DE SOUDAGE KAPIO GANGSTER S4

99,90 €/HT
la pièce

Weltek

Code (1 pièce)

410 792

2 ANS
GARANTIE

4 capteurs d'arc.
Variable DIN 9 à 13.
Fonction Meulage.
Vision latérale.
Poids plume.

Arc, MIG/MAG, TIG.

Nbre de capteurs : 4
Teinte variable : 9 à 13
Classes Optiques : 1/1/1/2
Alimentation : Solaire
Temps de réaction : 0,2ms
Poids : 485 g



CAGOULE SOUDEUR EN TOILE IGNIFUGÉE



Cagoule en toile 100% coton ignifugé.
Cordon de serrage, renfort mousse sur la tête.
Coutures au fil 100% para-amide.
Coloris : bleu.

Code (1 pièce)

402 617

p.7-30

14,50 €/HT
la pièce



10,90 €/HT
la pièce

MASQUE DE SOUDEUR

Cagoule : polypropylène relevable, réglable par crémaillère.
Verre : 1 fixe, 1 relevable. 105 x 50 mm.
Normes : CE-EN166, EN175.

Article livré avec serre-tête et verre protane teinte 11.

Code (1 pièce)

406 910

p.7-27

LUNETTE À BRANCHES DE SOUDEUR

Branches inclinables et ajustables.
Anti-rayures et anti-buée. Teinte : 5.
Normes : CE EN166, EN169.

Coloris branches Code (1 paire)

Noir / bleu 403 917

p.7-15



5,90 €/HT
la paire



Retrouvez notre sélection de produits **HYGIÈNE & SÉCURITÉ**
en page 65 et 66 de la brochure



9,90 €/HT
la pièce

TABLIER DE SOUDEUR CUIR 90 X 70 CM

Tablier en croûte naturelle de bovin avec attache au cou par lanière et dans le dos par ceinture réglable et boucle. Coloris : gris.

Code (1 pièce)

402 593

p.7-29



MANCHETTE DE SOUDEUR EN CUIR

10,70 €/HT
la paire

Paire de manchettes en croûte de bovin avec fermeture élastique aux extrémités. Coloris : gris.

Long. cm Code (1 paire)

40 **412 373**

p.7-29



GANT SOUDEUR ANTI-CHALEUR CUIR CROÛTE MOLLETONNÉ



Résistant à la flamme, à la chaleur de contact de 100°C pendant 16 secondes.

Gant croûte de bovin traitée anti-chaleur. Longueur : 35 cm.

Paquet de 12 paires.
Carton de 60 paires.

3,90 €/HT
la paire

Taille Code (1 paire)

10 **404 222**

p.7-31



GANT T-CUT DN75

Taille Code (1 paire)

6 **407 231**

7 **407 234**

8 **407 237**

9 **407 240**

10 **407 243**

11 **407 252**

p.7-41



Niveau élevé de protection contre les coupures.

Excellent grip.

Étanchéité aux huiles et aux graisses.

Idéal pour manipulation de pièces coupantes en milieu huileux. Gant tricoté sans couture en HPPE, double enduction nitrile, enduction nitrile lisse 3/4 et nitrile micro-surface paume et doigts. Jauge 13. Coloris : gris / bleu / noir.

Paquet de 12 paires. Carton de 72 paires.

CONSOMMABLES DES MÉTIERS

BÂTIMENT

46

ENTREPRISES
GÉNÉRALES
DU BÂTIMENT

53

PLAQUISTE

57

ÉLECTRICIEN

60

PLOMBIER

63

E.P.I. MÉTIERS
DU BÂTIMENT

65

HYGIÈNE
& SÉCURITÉ

à partir de
7,90€/HT
la cartouche
soit **94,80€**/HT
le carton de 12

Techpro

à partir de
6,08€/HT
la cartouche
soit **72,90€**/HT
le carton de 12

Techpro

RÉSINE
MÉTACRYLATE

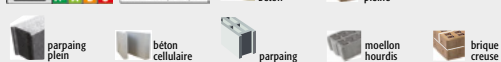

Agrément technique européen, option 7 (béton non fissuré). Agrément technique européen pour fixation dans la maçonnerie pleine et creuse. Sans styrène, sans odeur. Utilisation en milieu humide.

Reprise de tiges filetées acier et inox de M8 à M24, ou de douilles filetées de M8 à M12. Fixation de gonds, sabots de charpente, enseignes, portails, gardes-corps, pieds de poteaux. Résine de scellement chimique polyvalente pour matériaux pleins et creux, bi-composant. Stockage entre +5°C et +25°C. S'applique avec un pistolet standard.

Article livré avec 2 canules. Compatible avec le pistolet professionnel code 440 237 et le pistolet standard code 440 202.

Coloris	Code (1 cartouche)	Prix € HT x1	Prix unitaire € HT x12
Grise	333 172	9,50	7,90
Ton Pierre	125 223		soit 94,80 le carton

p.385



RÉSINE
POLYESTER

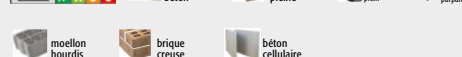

Agrément technique européen, option 7 (béton non fissuré). Agrément Socotec pour matériaux creux.

Utilisation pour la fixation de tiges filetées acier ou inox de M8 à M24 dans les matériaux pleins et de gonds de volets, stores, tiges filetées et douilles dans matériaux creux. Résine de scellement chimique polyvalente pour matériaux pleins et creux, bi-composant. Stockage entre +5°C et +25°C. S'applique avec un pistolet standard.

CARTOUCHE

Article livré avec 3 canules. Carton de 6 cartouches. Compatible avec le pistolet de scellement chimique code 440 244.

Cartouche ml	Coloris	Code (1 cartouche)	Prix € HT x1	Prix unitaire € HT x12
410	Sable	126 308	7,50	6,50
				soit 78,00 le carton

p.385

CARTON DE 12 CARTOUCHE

Article livré avec 12 canules. Cartouche en 300 ml, compatible avec le pistolet code 440 237. Cartouche 410 ml, compatible avec le pistolet code 440 244.

Cartouche ml	Coloris	Code (1 carton)	Prix € HT
410	Blanc de France	133 252	75,50
			soit 6,29 la cartouche
300	Beige	436 744	72,90
			soit 6,08 la cartouche

p.385



à partir de
11,90€/HT
la cartouche
soit **142,80€**/HT
le carton de 12



RÉSINE HAUTE PERFORMANCE
VIPER XTREM

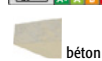

Résine haute performance pour conditions extrêmes et sismiques. ETE béton fissuré, non fissuré et zones sismiques C1 & C2 (M8 à M30). ETE pour fer à béton Ø8 à Ø40 mm. Séchage rapide entre -10°C et +40°C. Résistance au feu : 4h.

Applications au plafond, pour les charges structurelles, reprise de fers à béton, barrières de sécurité, murs rideaux, gardes-corps, installations industrielles, racks de stockage.

Cartouche ml	Code (1 cartouche)	Prix € HT x1	Prix unitaire € HT x12
280	442 169	12,90	11,90
410	442 176	16,90	15,90
			soit 142,80 le carton
			soit 190,80 le carton

p.386



à partir de
11,64€/HT
la cartouche
soit **291€**/HT
le carton de 25



25 CARTOUCHE RÉSINES
EPOBAR



ATE 08/0201 fer à béton jusqu'au diamètre 32 mm. Résine sans styrène, ni phtalate, ni phénol. Cartouche rigide pour éviter tout risque de percement sur le chantier.

Reprise de fers à béton. Résine de scellement spéciale armatures avec des profondeurs d'ancrages optimisées pour scellement sur voile mince.

Cartouche de 410 ml. Carton de 25 cartouches. Compatible avec le pistolet code 141 309.

Code (1 carton)
442 162

p.386



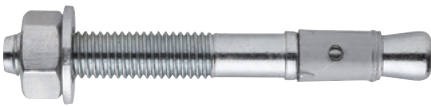

CHEVILLE À EXPANSION
SPIT FIX 3 ACIER
ZINGUÉ BLANC **spit**



béton

ATE - 13/0005, option 7 (béton non fissuré).
Meilleur compromis performance / facilité de mise en oeuvre.
Gamme de rondelles larges pour application bois.

ATE Option 7 - 13/0005.

20% de réduction des distances au bord de dalle.

30% de performance en plus par rapport à la SPIT Fix II.6 ergots pour une meilleure accroche dans le béton.

Cheville à expansion par vissage pour béton non fissuré.

Douille 3 branches pour une meilleure expansion.

Article livré avec écrou et rondelle pré-montés. Ø 6 hors ATE.

Réf.	Ø mm	Long. mm	Cond.	Code (1 boîte)	Prix € HT x1	Prix unitaire € HT x5
6x45/5MT*	6	45	100	341 152	26,50	24,90
6x55/15MT*	6	55	100	341 159	27,90	26,50
6x85/45MT*	6	85	100	341 166	34,00	30,90
8x130/80-70MT	8	130	50	343 525	23,50	21,50
8x55/5-0MT	8	55	100	343 504	28,50	25,90
8x70/20-10MT	8	70	100	343 511	30,50	27,90
8x90/40-30MT	8	90	50	343 518	15,90	14,00
10x65/5-0MT	10	65	50	343 532	18,50	16,90
10x75/15-5MT	10	75	50	343 539	21,50	19,50
10x95/36-26MT	10	95	50	343 546	24,50	23,00
10x125/65-55MT	10	125	25	343 553	14,90	13,00
10x140/80-70MT	10	140	25	343 560	15,50	13,90
10x160/100-90MT	10	160	25	343 567	23,50	21,50
12x80/5MT	12	80	25	343 574	17,50	15,50
12x100/25-10MT	12	100	25	343 581	18,50	15,50
12x115/40-25MT	12	115	25	343 588	19,90	17,50
12x140/65-50MT	12	140	25	343 595	20,50	19,50
12x160/85-70MT	12	160	20	305 427	23,50	22,00
12x180/105-90MT	12	180	20	344 792	26,50	25,50
12x220/145-130MT	12	220	20	343 616	36,50	32,90
16x125/30-15MT	16	125	20	343 630	33,50	30,50
16x150/55-40MT	16	150	10	343 637	18,50	17,00
16x170/75-60MT	16	170	10	343 644	21,50	17,90
16x185/90-75MT	16	185	10	343 651	23,50	22,00
16x300/205-190MT	16	300	10	343 658	53,50	49,90
20x150/10-0MT	20	150	10	343 665	28,90	26,00
20x165/50-25MT	20	165	10	343 672	31,90	30,50
20x220/105-80MT	20	220	10	343 679	37,50	35,90

p.378

CHEVILLE
À EXPANSION
SPIT FIX 3 **spit**



béton

ACIER ZINGUÉ BLANC

ATE - 13/0005, option 7 (béton non fissuré).
Meilleur compromis performance / facilité de mise en oeuvre.
Gamme de rondelles larges pour application bois.

6 ergots pour une meilleure accroche dans le béton. Cheville à expansion par vissage pour béton non fissuré. Douille 3 branches pour une meilleure expansion. Filetage total pour plus de flexibilité.

Réf.	Ø mm	Long. mm	Cond.	Code (1 bidon)	Prix € HT x1	Prix unitaire € HT x5
8X70/20-10MT	8	70	75	312 994	22,90	20,90



à partir de
20,90€/HT
le bidon



à partir de
58,90€/HT
le lot

+1 COUPEAU
À COLLE
OFFERT !

LOT SEAU
1000 CROISILLONS
AUTO-NIVELANT
+ COUPEAU À
COLLE OFFERT



Lot composé de :
- 1 seau de 1 000 croisillons auto-nivelant
- 1 coupeau à colle 200 mm denture en V 4 x 2,5 mm.

Larg. mm	Cond.	Code (1 lot)	Prix € HT
1	1 000	906 234	58,90
2	1 000	906 235	58,90
3	1 000	906 236	64,90



38,90€/HT
le lot

+1 COUPEAU
À COLLE
OFFERT !

LOT 500 CALES
AUTO-NIVELANTES
+ COUPEAU À
COLLE OFFERT



Lot composé de :
- 500 cales auto-nivelantes
- 1 coupeau à colle 200 mm denture en V 4 x 2,5 mm.

Code (1 lot)
906 237



54,90€/HT
le lot

+1 PLATOIR
OFFERT !

LOT BAC DE
RINÇAGE 18 LITRES
+ PLATOIR OFFERT



Lot composé de :
- 1 bac de rinçage à joint 18 litres
- 1 platoir à jointoyer mousse 280 x 140 mm.

Code (1 lot)
906 238

NOUVEAU

SANGLE ARRIMAGE
À CLIQUET / CROCHET

LARGEUR 25 MM

Longueur	Résistance à la rupture	Code (1 pièce)	Prix € HT
2,5 m	200 kg	411 350	2,90
4,5 m	800 kg	407 006	9,90

p.6-240

LARGEUR 35 MM

Longueur	Résistance à la rupture	Code (1 pièce)	Prix € HT
6,0 m	3000 kg	407 009	13,90

p.6-240

LARGEUR 50 MM

Longueur	Résistance à la rupture	Code (1 pièce)	Prix € HT
10 m	4000 kg	407 012	27,90
10 m	5000 kg	411 347	29,90

p.6-240

à partir de
2,90 €/HT
la pièce
STROXXà partir de
7,90 €/HT
la pièce
STROXXSANGLE
D'ARRIMAGE 25MMLongueur: 5m.
Résistance à la rupture : 800kgs.Code (1 pièce)
407 021

p.6-240

à partir de
9,90 €/HT
la bobineDRISSE POLYAMIDE
SUPÉRIEURE 100M**Fibre antistatique stabilisée à la lumière (traitée anti-UV).
Fils brillants très résistants à l'abrasion, mites et bactéries.**Sécurité, stores et accessoires de montages. Point de collage : +235°C.
Point de fusion : +260°C. Densité à 25°C : 1,14.
Allongement à la rupture : 18 à 27%.

Coloris	Ø mm	Code (1 bobine)	Prix € HT	Coloris	Ø mm	Code (1 bobine)	Prix € HT
Blanc	2,5	400 256	9,90	Blanc	8	400 284	59,90
Blanc	4	400 263	19,90	Blanc	10	400 291	74,90
Blanc	5	400 270	26,90	Noir	6	450 838	54,90
Blanc	6	400 277	34,90	Noir	8	450 843	74,90

p.4-148

SANDOW
EN BOBINEà partir de
99 €/HT
la bobine**Très bonne résistance aux rayons U.V.
Excellente résistance à l'abrasion.
Imputrescible.****Couleurs persistantes.**Bâches de camions et remorques.
Couvertures de piscine. Tentes et chapiteaux.
Maintien de charge. Toiles publicitaires.
Coloris : bleu.

Bobine de 100 m.

Ø mm	Code (1 bobine)	Prix € HT
8	400 116	99,00
10	400 123	139,00

p.4-149

CHAÎNE DROITE
SOUDÉE
MAILLE LONGUEà partir de
34,90 €/HT
le cartonChaîne en acier zingué blanc.
Maillon de longueur 26 à 52 mm.

Article livré en boîte carton.

Ø mm	Pas mm	B2 mm	Charge kg	Long. m	Code (1 carton)	Prix € HT
3	26	12	60	25	414 694	34,90
4	32	16	100	25	414 701	49,90
5	35	20	155	25	414 708	66,90
6	42	24	230	30	400 753	110,00
8	52	32	400	10	400 767	79,90

p.4-150

4 CROCHETS
POUR SANDOWà partir de
2,20 €/HT
le lotCrochet en acier plastifié pour réaliser
vos sandows ou tendeurs sur-mesure.

Lot de 4 crochets.

Ø mm	Code (1 lot)	Prix € HT
8	400 130	2,20
10	400 137	2,50

p.4-149



12 TRACEURS S-MARK



Capot de sécurité, simple et résistant.
Très bonne visibilité grâce à des coloris fluorescents.
Bonne adhérence sur tous supports y compris humides.

Travaux de marquage et de repérage au sol.
Réalisation de tous types de traçage temporaire
entre 75 et 150 m de marquage par aérosol.
Temps de séchage 5 minutes à 20°C.
Fonctionne jusqu'à -15°C.

Carton de 12 aérosols 500ml net.

Coloris	Code (1 carton)
Blanc	453 853
Jaune fluo	453 833
Bleu fluo	453 848
Orange fluo	453 828
Rose	453 953
Vert fluo	453 843
Rouge fluo	453 823

38,90 €/HT
le carton



5,50 €/HT
la pièce



POUDRE DE TRAÇAGE

BLEUE		ROUGE	
Poids g	Code (1 pièce)	Poids g	Code (1 pièce)
1 000	396 231	1 000	396 259
p.6-29		p.6-29	



49,90 €/HT
le seau

MORTIER DE RÉPARATION ÉPOXY REPAIR



Ne rétrécit pas. Ne se fissure pas.
Résistant aux produits chimiques et à l'usure.

Pour la réparation de béton érodé ou endommagé, plinthes et marches cassées. Ce mortier de réparation époxy est un bi-composant de très grande dureté, assurant une réparation permanente des sols en béton ou en pierre fortement fissurés. Recouvrable sous 6h (bien poncer pour favoriser l'accroche). Rendement : 1,2 m²/10 kg à 5 mm de profondeur.

Type	Cond. kg	Code (1 seau)
Seau	5	346 430

p.3-237

ADHÉSIF BATIMASK® VERT



5,90 €/HT
le rouleau

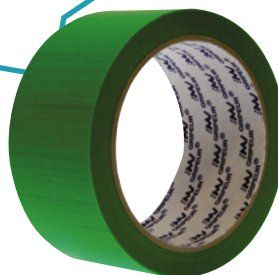

Recyclable.
Tack initial élevé.
Repositionnable.
Se découpe à la main.
Se retire sans laisser de trace jusqu'à 8 semaines en extérieur.
Résiste aux UV.
Finition nette et précise.

Intérieur / extérieur. Marquage au sol.
Réparation et maintien de bâches.
Masquage sur toutes surfaces: lisses, rugueuses, fragiles, brutes.
Adhésif polyvalent et robuste.
Matière : polyéthylène renforcé toile PE.
Colle : acrylique. Épaisseur : 0.120 mm.

Rouleau de 25m.

Larg. mm	Code (1 rouleau)
48	453 673

**5+1
OFFERT !**



à partir de
26,90 €/HT
le lot

LOT ADHÉSIF L'ORANGE 6095 5 + 1 GRATUIT

Larg. mm	Cond.	Code (1 lot)	Prix € HT
50	6	919 904	26,90
75	6	919 906	38,90



Déroulement facile.
Déchirable à la main.
Conformable.
Tous supports

Réparation, étanchéité, masquage et protection.
Intérieur, extérieur.
Support : PVC plastifié.
Masse adhésive: caoutchouc.
Épaisseur: 0.125 mm.

Lot de 5+1 rouleau d'adhésif de 33 m.

à partir de
2,90 €/HT
la pièce**NOUVEAU****SEAU DE MAÇON
RENFORCÉ 13L****Structure renforcée.**

Graduation moulée dans la masse.
Oreilles et parois renforcées pour une résistance très importante à la charge, à la déformation et à la perforation. Anse diamètre 5,3 mm avec poignée de 14 mm avec une articulation qui lui permet de rester en position verticale.

Matière	Code (1 pièce)	Prix € HT x1	Prix € HT x5	Prix unitaire € HT x10
Bleu	398 247	3,20	3,00	2,90
Vert	398 254	3,20	3,00	2,90

COFFRET
48 PILES
ALCALINE
EXTRÊME**22,90** €/HT

le coffret

STROXX

Parfaites pour toutes les applications.
Piles 100% alcalines pour un usage intensif.

Modèle	Type	Cond.	Code (1 coffret)
LRO3	AAA	48	404 381
LRO6	AA	48	404 387

p.6-180

**AUGE PROFESSIONNELLE
RENFORCÉE 42L****Poignées moulées dans la masse.**

En polyéthylène souple et résistant.
Se porte comme un cabas.
Diamètre 450 mm, hauteur : 330 mm.
Poids : 1,5 kg. Emboîtable.

Matière	Code (1 pièce)	Prix € HT x1	Prix unitaire € HT x5	Prix unitaire € HT x10
Orange	398 261	9,90	9,40	8,90
Bleu	398 268	8,90	8,50	7,90

à partir de
7,90 €/HT
la pièce**FORET BÉTON SDS-PLUS
4 TAILLANTS**

Tête carbure monobloc avec 4 arêtes de coupe ultra-résistante à la casse. Système unique à 4 cannelures par arête. Fabriqué en Allemagne.

Convient pour le béton armé. La conception unique des arêtes à géométrie 4x90° garantit des trous jusqu'à 50% plus précis et ronds que les autres forets.

Le système unique à 4 cannelures par arête permet une considérable amélioration de la durée de vie, plus de précision, et une réduction des vibrations, même dans les matériaux durs.

Ø mm	Long. utile mm	Long. totale mm	Code (1 pièce)	Prix € HT
5	50	110	353 603	9,00
5	100	160	353 607	9,30
6	50	110	353 609	9,00
6	150	210	353 613	10,00
6	150	210	353 611	9,50
6	250	310	353 617	12,90
6.5	250	310	353 627	12,90
6.5	150	210	353 623	10,90
6.5	100	160	353 621	9,00
6.5	200	260	353 625	11,50
7	50	110	353 631	10,00
7	100	160	353 635	10,00
8	50	110	353 637	10,90
8	150	210	353 641	11,00
8	200	260	353 645	12,00
8	100	160	353 639	10,50
8	400	460	353 651	36,90
8	250	310	353 649	12,50
10	150	210	353 655	13,00
10	540	600	353 663	58,00
10	940	1000	353 665	129,00
10	100	160	353 653	12,00
10	250	310	353 659	18,50

Ø mm	Long. utile mm	Long. totale mm	Code (1 pièce)	Prix € HT
12	260	310	353 673	19,00
12	160	210	353 669	15,00
12	950	1000	353 679	135,00
12	100	160	353 667	13,50
12	550	600	353 677	60,90
14	100	160	353 681	17,00
14	260	310	353 691	28,90
14	260	310	353 683	19,00
14	400	450	353 693	47,90
15	210	260	353 695	22,90
16	950	1000	353 711	109,00
16	160	210	353 697	21,90
16	400	450	353 707	54,90
16	210	260	353 705	25,90
16	550	600	353 709	78,90
18	200	250	353 715	36,90
18	400	450	353 719	51,90
20	200	250	353 721	48,90
20	400	450	353 723	78,90
22	400	450	353 725	95,90
25	400	450	353 729	103,00

à partir de
9 €/HT
la pièce**STROXX**

OFFRES EXCEPTIONNELLES

DÉCOUVREZ LES LOTS DE DISQUES DIAMANTS ET ASSIETTES À PONCER



QUANTITÉS LIMITÉES



au choix

1, 2 OU 3 DISQUES DIAMANTS PRO BÉTON Ø125 MM OU Ø230MM

Nb de disques	Ø mm	Alésage mm	Haut. mm	AVEC THERMOS OFFERT		AVEC ÉCOUTEURS OFFERTS	
				Code (1 lot)	Prix € HT	Code (1 lot)	Prix € HT
1	230	22,23	12	906 233	58,90	-	-
2	230	22,23	10	906 232	54,90	906 231	115,00
3	125	22,23	10	-	-	906 230	78,90



à partir de **54,90** €/HT le lot

2 OU 3 DISQUES DIAMANTS PRO SPEED Ø125 MM

Nb de disques	Ø mm	Alésage mm	Haut. mm	AVEC THERMOS OFFERT		AVEC ÉCOUTEURS OFFERTS	
				Code (1 lot)	Prix € HT	Code (1 lot)	Prix € HT
2	125	22,23	7,6	906 226	99,00	-	-
3	125	22,23	7,6	-	-	906 224	155,00



à partir de **99** €/HT le lot

2 OU 3 DISQUES DIAMANTS ULTRA CERAM Ø125 MM

Nb de disques	Ø mm	Alésage mm	Haut. mm	AVEC THERMOS OFFERT		AVEC ÉCOUTEURS OFFERTS	
				Code (1 lot)	Prix € HT	Code (1 lot)	Prix € HT
2	125	22,23	7,6	906 227	105,00	-	-
3	125	22,23	7,6	-	-	906 225	159,00



à partir de **105** €/HT le lot

1 OU 2 ASSIETTES À PONCER Ø230 MM

Nb de disques	Ø mm	Alésage mm	Haut. mm	AVEC THERMOS OFFERT		AVEC ÉCOUTEURS OFFERTS	
				Code (1 lot)	Prix € HT	Code (1 lot)	Prix € HT
1	125	22,23	5,6	906 228	119,00	-	-
2	230	22,23	5,6	-	-	906 229	239,00



à partir de **119** €/HT le lot

à partir de
28,90 €/HT
la boîteTRAPPE DE VISITE
MÉTALLIQUETôle laquée blanc.
Application murale ou plafond.
Ouverture automatique
par système poussez-lachez.

Boîte de 2 trappes.

Larg. mm	Long. mm	Code (1 boîte)	Prix € HT
300	300	152 180	28,90
500	500	152 194	50,50

p.1792

KIT ENTRÉE D'AIR AUTO-RÉGLABLE
ACOUSTIQUE ISOLA2**Classement de façade de 39 dB.**Blanc RAL 9016
Composition (sous sachet individuel) :
- 1 entrée d'air,
- 1 capuchon de façade.à partir de
10,50 €/HT
le sachet

Débit d'air m³/h	Code (1 sachet)	Prix € HT
22	151 249	10,50
30	151 256	10,50
45	151 263	11,90

p.1796

134 €/HT
la pièceBARRE D'APPUI
RABATTABLE SÉRIE 100**NORMBAU**
ALLEGIONBarre d'appui rabattable en inox 304 (tube et platine),
de longueur : 600 mm et hauteur : 142 mm.
Diamètre tube : 32 mm, platine de fixation de largeur :
100 mm et de hauteur : 250 mm.
Saillie en position relevée de 220 mm.
Système de freinage réglable.
Charge maximale : 100 kg.Article livré avec cache vis, sans matériel de fixation à adapter selon
la configuration du mur ou de la cloison.

Finition Code (1 pièce)

Blanc 176 092

p.1827

40,50 €/HT
la piècePIED ESCAMOTABLE POUR
BARRE D'APPUI RABATTABLE**NORMBAU**
ALLEGIONPied pour montage ultérieur sur les barres d'appui Série 100.
Matière : nylon. Hauteur : 617 mm, (pour hauteur barre 800 mm).
Diamètre : 34 mm. Réglable en hauteur de +/- 8 mm.
Charge maximale : 100 kg. Avec arrêt lorsque la barre est rabattue
vers le bas.

Finition Code (1 pièce)

Blanc 176 106

p.1827

à partir de
34,90 €/HT
la piècejusqu'à épuisement
des stocks

POIGNÉES SÉRIE 100

NORMBAU
ALLEGION

1 POIGNÉE DE MAINTIEN DROITE

Poignée en inox 304 de diamètre : 32 mm, avec rosace
diamètre : 70 mm, à fixation invisible, avec sous rosace en
nylon pour protection murale. Charge maximale : 175 kg.
Saillie totale : 80 mm.

Article livré avec vis Torx 6x70 et chevilles pour matériaux pleins.

Finition	Entraxe mm	Code (1 pièce)	Prix € HT
Blanc	300	176 008	34,90
Blanc	400	176 022	38,90
Blanc	500	176 036	46,50

p.1827

2 POIGNÉE DE RELEVAGE FIXATION 2 POINTS

Poignée de maintien avec angle 135° en inox 304 de
diamètre 32 mm avec rosace diamètre 70 mm, à fixation
invisible, avec sous rosace en nylon pour protection murale.
Charge maximale 125 Kg.Article livré avec vis TORX 6 x 70 mm et chevilles pour matériaux de
constructions pleins.

Finition	Long. mm	Sens	Code (1 pièce)	Prix € HT
Blanc	400 x 400	Réversible	176 050	55,50

p.1827

PATÈRE MURALE
WH75**NORMBAU**
ALLEGION4,70 €/HT
la pièceMatière : polyamide. Ø platine : 58 mm.
Saillie : 40 mm. Fixation invisible.

Coloris Code (1 pièce)

Blanc 19 121 170

p.1-692



PORTE-CINTRE GH78

NORMBAU
ALLEGION11,50 €/HT
la pièceMatière : polyamide. Platine ovale : longueur : 73 mm, largeur : 65 mm.
Longueur du portant : 90 mm. Diamètre : 20 mm. Saillie : 90 mm.

Coloris Code (1 pièce)

Blanc 19 121 044

p.1-692





CHEVILLE MÉTALLIQUE PLAQUES DE PLÂTRE

**Rondelle plate avec 2 ergots anti-rotation.
5 branches pour une meilleure répartition de la charge.**



Article livré avec vis.

Ø mm	Long. mm	Cond.	Code (1 boîte)	Prix € HT x1	Prix unitaire € HT x6
4	34	100	344 645	12,90	11,50
4	46	100	344 652	16,90	15,50
5	37	100	344 659	22,50	19,90
5	50	50	344 666	12,90	11,50
5	63	50	344 673	14,90	13,90
5	80	50	345 548	26,90	24,90

p.367



PINCE CHEVILLE MÉTAL

3 ANS GARANTIE

**Système à crémaillère à 5 crans jusqu'au diamètre 8 mm sans effort.
Déblocage aisé grâce à une poussée inverse de la poignée.**

Pince professionnelle d'expansion pour chevilles métalliques universelles.
Surface de tirage exceptionnelle de 30 mm.
Poignée ergonomique antidérapante pour un confort optimal d'utilisation.

Code (1 pièce)

303 579

p.367



CHEVILLE À FRAPPER COLLERETTE PLATE



**Corps en polyamide 6 (nylon haute résistance).
Expansion par frappe ou vissage (démontable).**

Tête plate nylon, clou acier tête fraisée.
Acier 5,8 : pas de déformation à la frappe.

Article livré pré-monté en bidon réutilisable.



Ø mm	Long. mm	Cond.	Code (1 bidon)	Prix € HT x1	Prix unitaire € HT x6
5	27	400	340 088	20,00	18,50
6	32	150	340 242	9,90	7,90

p.366



CHEVILLE MULTI-MATÉRIAUX SEAU ÉCONOMIQUE

Cheville avec collerette réduite.

Ø mm	Long. mm	Pour vis Ø mm	Cond.	Code (1 seau)	Prix € HT x1	Prix unitaire € HT x6
6	30	4 à 4,5	600	302 585	26,90	23,90
8	40	4,5	250	302 592	14,90	12,90

p.364



à partir de
3 €/HT
la boîte

VIS PLAQUE DE PLÂTRE ACIER PHOSPHATE NOIR

CE

EN 14566.

Tête trompette. Empreinte PH2.

Article livré avec 1 embout par boîte.

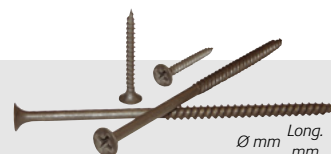

Ø mm	Long. mm	Cond.	Code (1 boîte)	Prix € HT x1	Prix € HT x4
3,5	35	1 000	331 415	5,50	4,00
3,5	25	1 000	331 408	4,50	3,00

p.314

**3 BOÎTES
+ 1 GRATUITE**

à partir de

125 €/HT

le lot



LOT DE 3 BOÎTES
D'APPUI INTERMÉDIAIRES
RÉGLABLES POUR FOURRURE
EASY BRIDE 2 + 1 GRATUITE

**ISOL
PRO**

Épais. isolant max. mm	Cond.	Code (1 lot)	Prix € HT
120	50	906 202	125,00
140	50	906 203	128,00
160	40	906 204	134,00

APPUI INTERMÉDIAIRE
RÉGLABLE
POUR FOURRURE

**ISOL
PRO**

**Mise en place simple et rapide.
Réglage précis grâce à son système à pinces.
Rupteur de pont thermique.
Haute résistance aux chocs et à l'arrachement.
Produits 100% recyclables.**

Adapté pour fourrure 45 et 47. Système de fixation réglable pour le doublage et l'isolation des murs sur fourrures métalliques.

à partir de

35,50 €/HT

la boîte



EASY BRIDE RENO

Système sécable et entièrement fileté.

Utilisable en neuf et en rénovation.
Épaisseur d'isolant de 75 mm à 200 mm.

Épais. isolant max. mm	Cond.	Code (1 boîte)	Prix € HT x1	Prix unitaire € HT x4
200	40	308 136	55,90	52,50

p.317



EASY BRIDE 2

Épais. isolant max. mm	Cond.	Code (1 boîte)	Prix € HT
45	50	305 924	35,50
75	50	305 931	36,50
100	50	305 938	37,50
200	40	305 966	50,90

p.317

EMBOUT STANDARD

wiha
Tools that work for you

Embout de vissage en acier trempé.
Conducteur 6 pans mâles 1/4».

Indéconditionnable.

à partir de

22,90 €/HT

le conditionnement



PHILLIPS



POZIDRIV



TORX



Embout n°	Long. mm	Cond.	Code (1 cond)	Prix € HT
PH2	25	50	391 114	22,90

p.6-50

Embout n°	Long. mm	Cond.	Code (1 cond)	Prix € HT
PZ1	25	50	391 121	22,90
PZ2	25	50	391 128	
PZ3	25	50	391 135	

p.6-50

Embout n°	Long. mm	Cond.	Code (1 cond)	Prix € HT
T15	25	50	391 149	36,90
T20	25	50	391 156	
T25	25	50	391 163	
T30	25	50	391 170	

p.6-50



71,90 €/HT
le seau

PEINTURE DE FINITION PE M55 MAT



Cond. I Code (1 seau)
10 443 870

p.3236



Alkyde en émulsion / acrylique. Tendu parfait, garnissante. Sans traces ni reprises.

Prêt à l'emploi. Application au rouleau, spalter ou pistolet Airless. Rendement : 10 m² / L. Recouvrable après 6 heures.

nettoyage à l'eau



60,90 €/HT
le seau

PEINTURE D'IMPRESSION 1 PLAQUE DE PLÂTRE



Cond. I Code (1 seau)
15 443 856

p.3236



Bloque les fonds neufs ou peu abîmés. Opacifiante et garnissante. Toutes pièces, murs et plafonds.

Prêt à l'emploi. Application au rouleau, spalter ou pistolet Airless. Rendement: 10 m² / L. Aspect mat. Nettoyage des outils à l'eau.

nettoyage à l'eau



85,90 €/HT
le seau

PEINTURE DE FINITION VELOURS PE V55



Cond. I Code (1 seau)
10 443 877

p.3236



Tendu parfait. Lessivable. Forte opacité.

Prêt à l'emploi. Application au rouleau, spalter, ou pistolet Airless. Rendement 10 m² / L. Recouvrable après 6 heures.

nettoyage à l'eau



52,90 €/HT
le seau

PEINTURE D'IMPRESSION MULTI-SUPPORTS



Cond. I Code (1 seau)
10 443 863

p.3236



Bon pouvoir couvrant. Garnissante. Séchage rapide. Toutes pièces, murs et plafonds

Prêt à l'emploi. Application au rouleau, spalter ou pistolet Airless. Rendement 10 m² / L. Aspect mat. Nettoyage des outils à l'eau.

nettoyage à l'eau

à partir de
2,16 €/HT
la cartouche
soit **53,90** €/HT
le carton

MASTIC PU 40 FC BÂTIMENT

Compatible avec les peintures à phase aqueuse. Des essais doivent être réalisés pour les peintures en phase solvant. Bonne tenue aux U.V, à l'eau et au brouillard salin. Tenue moyenne pour les acides et les bases diluées.



20 POUCHES 400 ML

Carton de 20 poches de 400 ml. Palette de 45 cartons. Compatible avec pistolet code 440 209.

Coloris	Code (1 carton)	Prix € HT
Blanc	442 547	55,90

p.3-140



25 CARTOUCHES

Carton de 25 cartouches de 300 ml. Palette de 48 cartons. Compatible avec pistolet code 440 237.

Coloris	Code (1 carton)	Prix € HT
Blanc	428 820	53,90

p.3-140

34,90 €/HT
le carton



10 ROULEAUX BANDE À JOINT

Code (1 carton)
313 267

NF EN 13963. Conforme DTU 25.41.

Fabriquée à partir de fibres longues. Munie d'un pli central, micro-perforée, poncée sur les 2 faces et traitée contre l'humidité. Rouleau de 150 m, largeur 51 mm. Carton de 10 rouleaux.

64,90 €/HT
le carton

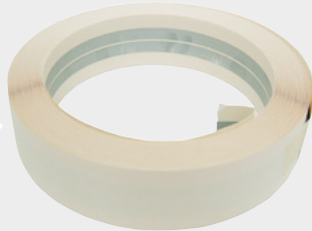

10 ROULEAUX BANDE ARMÉE

Code (1 carton)
313 260

Conforme DTU 25.41.

Utilisée comme renfort d'angles, assure une bonne protection aux chocs. Fabriquée à partir de papier fibres longues. Feuillard acier zingué : épaisseur : 0,27 mm, largeur : 11 mm. Rouleau de 30 m, largeur de 51 mm. Carton de 10 rouleaux.

à partir de
2,15 €/HT
le rouleau



ADHÉSIF D'EMBALLAGE MARQUÉ FRAGILE

Signaler la fragilité d'un colis.
Matière : polypropylène
Colle : acrylique
Couleur : blanc et marquage rouge
Épaisseur : 0.048mm

Rouleau de 100 m. Carton de 36 rouleaux.

Coloris	Larg. mm	Code (1 rouleau)	Prix € HT x1	Prix unitaire € HT x6
Blanc/rouge	48	453 993	2,40	2,15

à partir de
3,33 €/HT
le rouleau



NOUVEAU

ADHÉSIF EMBALLAGE ECOMASK



Produit naturel et recyclable.

Emballage carton et petit colis.
Matière : papier. Colle : caoutchouc naturel.
Épaisseur: 0.115 mm. Résistance à la température : 50°C.

Rouleau de 50 m.

Coloris	Larg. mm	Code (1 rouleau)	Prix € HT x1	Prix unitaire € HT x6
Havane	50	453 948	3,90	3,33



MARQUEUR PEINTURE

à partir de
3,30 €/HT
la boîte

Encre ultra couvrante même sur surface sombre, permanente, résistante à l'eau, la lumière et la chaleur (jusqu'à 1 000°C).

Boîte de 10 marqueurs.

Couleur	Taille pointe mm	Code (1 boîte)	Prix € HT x1	Prix unitaire € HT x10
Blanc	2 à 4	385 108	3,70	3,30
Jaune	2 à 4	385 115		
Bleu	2 à 4	385 129		
Noir	2 à 4	385 136		

p.4-117



MARQUEUR PERMANENT POINTE BISEAUTÉE 2 À 6 MM

à partir de
1,30 €/HT
la pièce

Convient particulièrement aux surfaces brillantes, séchage rapide des couleurs, résistant à l'eau et à la lumière. Faible odeur.

Couleur	Code (1 pièce)	Prix € HT x1	Prix unitaire € HT x10
Rouge	392 255	1,40	1,30
Bleu	392 262		
Noir	392 269		

p.6-32

84,90€/HT
la mallette



MALLETTE 325 BORNES PANACHÉES

WAGO

Code (1 mallette)

451 433

p.440

Mallette avec panachage de bornes.

Mallette composée de :

Pour fils souples et rigides jusqu'à 4 mm²
- 75 bornes 221-412 pour 2 conducteurs,
- 100 bornes 221-413 pour 3 conducteurs,
- 25 bornes lumineuses.

Pour fils souples et rigides jusqu'à 6 mm²
- 25 bornes 221-612 pour 2 conducteurs.

Pour fils rigides jusqu'à 2,5 mm²

- 100 bornes 2273 pour 3 conducteurs.

MALLETTE L-BOXX

WAGO

Code (1 mallette)

454 503

p.440

Mallette empilable avec intérieur modulaire.

Mallette de 350 bornes 2273 panachées pour conducteurs rigides de 0,5 à 2,5 mm².

Mallette composée de :

- 100 bornes 2273 pour 2 conducteurs,
- 100 bornes 2273 pour 3 conducteurs,
- 100 bornes 2273 pour 4 conducteurs,
- 75 bornes 2273 pour 5 conducteurs,
- 25 bornes 2273 pour 8 conducteurs,
- 4 supports fixation.



78,90€/HT
la mallette

à partir de

32,90€/HT
le lot

LOT DE 3 BOÎTES DE COLSON + 1 BOÎTE OFFERTE



3 boîtes
colson 9x185
+ 1 offerte !

COLSON 9X185

Lot composé de :
- 3 boîtes de colliers Colson 9x185 mm,
- 1 boîte de colliers Colson 9x185 offerte.

Code (1 lot) Prix € HT
903 283 32,90

3 boîtes
colson 9x262



1 boîte
colson 9x185
OFFERTE



COLSON 9X262 + 1 BOÎTE COLSON 9X185

Lot composé de :
- 3 boîtes de colliers Colson 9x262,
- 1 boîte de colliers Colson 9x185 offerte.

Code (1 lot) Prix € HT
903 282 42,90

FICHE FEMELLE CAOUTCHOUC 2P+T



à partir de
7,90€/HT
la pièce

Pour câble 3G1,5 - 3G2,5. Indice de protection : IP44. Intensité : 16 A.

Code (1 pièce)	Prix € HT x1	Prix unitaire € HT x10
400 596	8,90	7,90

p.425

FICHE MÂLE CAOUTCHOUC À VIS 2P+T



à partir de
5,90€/HT
la pièce

Pour câble 3G1,5 - 3G2,5. Indice de protection : IP44. Intensité : 16 A.

Type	Ampère A	Code (1 pièce)	Prix € HT x1	Prix unitaire € HT x10
Mâle	10/16	400 589	6,90	5,90

p.425

BOÎTE DE DÉRIVATION OPTIBOX COUVERCLE À CLIPSER

à partir de
0,60€/HT
la pièce

Tenue au fil incandescent : 960°C.
Indice de protection : IP55.
Résistance aux chocs : IK07.
Température de travail : de -25°C à +40°C.

Version	Long. mm	Larg. mm	Prof. mm	Coloris	Code (1 pièce)	Prix € HT x1	Prix unitaire € HT x10
Ronde	-	D70	40	Blanc	454 601	0,70	0,60
Carré	80	80	42	Gris	454 608	0,90	0,75

p.432

COFFRET DE GAINES THERMORÉTRACTABLES **Klauke®**

Conforme aux directives européennes 2002/95/EC (RoHS), 2002/95 EC (WEEE).

Protection et maintien des câbles, identification.
Gaine thermorétractable en polyéthylène réticulée flexible, grade professionnel.
Coefficient de rétreint : 2/1. Auto-extinguible : UL 224 VW-1.
Température de rétreint : >100°C.
Température d'utilisation : -75°C à +135°C.
Bonne rigidité diélectrique : >25kV/mm.
Spécifications : MIL-I - 23053/5 classes 1 et 3 (2 transparent).

GAINES THERMO NOIRES

Assortiment de gaines thermo noires de diamètre 0,6 mm à 19,1 mm.

Code (1 coffret) Prix € HT

454 419 32,90

p.443

GAINES THERMO DE COULEUR

Assortiment de gaines thermo de couleurs de diamètre 1,2 à 25,4 mm.

Code (1 coffret) Prix € HT

454 426 49,90

p.443

à partir de
32,90 €/HT
le coffret



29,90 €/HT
le lot



GEL ISOLANT **Klauke®**

Réticulation rapide. Résistant aux basses températures.

Idéal pour les installations interphonies, motorisations de portail, etc.
Gel isolant à base de silicone bi-composant qui permet l'étanchéité des connexions électriques en basse tension.
1 bouteille de 500 g de chaque composant à doser en rapport 1:1.

Code (1 lot)

451 153

p.4-32



49,90 €/HT
le lot

**+1 KG
DE LUBRIFIANT
OFFERT**

LOT DE 6 AIGUILLES NYLON LG 20 M + 1 KG DE LUBRIFIANT OFFERT **Klauke®**

Lot composé de :

- 6 aiguilles en nylon de longueur 20 mètres : permet de passer les fils électriques dans des gaines de 16 à 25 mm de diamètre,
- un pot de 1 kg de lubrifiant facilitant le passage du fil offert.

Code (1 lot)

903 275



à partir de
15,90 €/HT
le lot

**5+1
OFFERTE !**

LOT DE 5 AMPOULES E27 + 1 OFFERTE

Culot E27. Tension : 230 V.
Durée de vie : 15 000 heures.

Watts	Lumen	° kelvin	Couleur	Code (1 lot)	Prix € HT
8.5	810	2700	Blanc chaud	903 295	15,90
8.5	850	4000	Blanc froid	903 293	15,90
11	1060	2700	Blanc chaud	903 292	23,90
11	1150	4000	Blanc froid	903 291	23,90

à partir de
2,90 €/HT
le sachet

SACHET VERROU AGRIP' AVEC FILIN



Éclairages, gaines de ventilation, diffuseurs de climatisation, signalétiques, chemins de câbles, etc.
Câble 7 brins, livré avec verrou rapide et sans outil AGRIP'.

Section mm	Long. m	Code (1 sachet)	Prix € HT x1	Prix unitaire € HT x10
1,5	2	450 973	3,10	2,90
1,5	5	450 978	4,30	3,90
2,5	2	450 988	3,60	3,30
2,5	5	450 993	5,10	4,50

p.4-46



150€/HT
le lot

**DANS LA LIMITE
DES STOCKS
DISPONIBLES**

**LOT VIDAGE
SANITAIRE
+ BAC DE
RANGEMENT
OFFERT**

Lot composé de :
- 10 siphons Easyphon lavabo diamètre 32 mm (454307),
- 3 vidages de baignoires Easybain (458381),
- 3 siphons Easyphon évier diamètre 40 mm (450702),
- 2 bondes de douche TBXS (code 458108)
- 2 tubulures lavabo (458367),
et le bac de rangement offert.

Code (1 lot)
903 323

à partir de
9,90€/HT
l'aérosol



**DÉTECTEUR FUITES
GAZ'FONT**



**Disparaît sans laisser de traces.
Non toxique, non corrosif.
Ininflammable.**

Fuites de toutes natures (air comprimé, CO₂, oxygène) même à basse pression. Compatible tous matériaux. Détecte rapidement et de façon fiable les fuites, en formant un nombre important de bulles à l'endroit suspecté.

Aérosol 650 ml brut / 500 ml net.
Carton de 12 aérosols.

Code (1 aérosol)
459 466

p.4-142

à partir de
1,90€/HT
le cond



Composition :
- Ø 1/4" : quantité 5
- Ø 3/8" : quantité 20
- Ø 1/2" : quantité 40,
- Ø 5/8" : quantité 5
- Ø 3/4" : quantité 10
- Ø 7/8" : quantité 5
- Ø 1" : quantité 5
- Ø 1 1/4" : quantité 5
- Ø 1 1/2" : quantité 5

**JOINT FIBRE
SIRIUS**

Pour eau froide sanitaire.

Caractéristiques :
- Densité : 1,30 g/cm³,
- Épaisseur : 2 mm,
- Résistance à l'impact : >700 Kp/cm²,
- Charge à la rupture longitudinale : 1930N/15 mm,
- Température d'utilisation : -30°C à +70°C,
- Pression : 10 bars.

Livré en vrac.

Dim. mm	Cond.	Code (1 cond)	Prix € HT x1	Prix unitaire € HT x10
12 x 17	100	454 909	2,10	1,90
15 x 21	100	454 916	2,90	2,50
20 x 27	100	454 923	4,40	3,80

p.4-72

à partir de
5,90€/HT
le rouleau

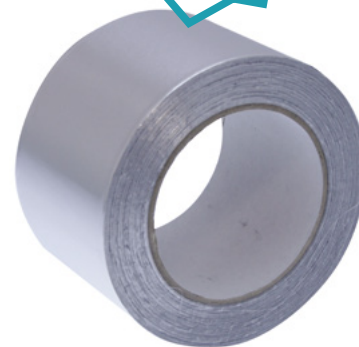

**ADHÉSIF
ALUMINIUM 30 M1**

**Très souple et conformable.
Déchirable à la main.
Classement au feu M1.**

Jointage et continuité de gaines revêtues d'aluminium. Isolation thermique an aéraulique. Déflecteur de chaleur. Détection photoélectrique. Matière: aluminium 0.03 mm. Colle: acrylique. Intercalaire: papier siliconé. Épaisseur totale: 0.07 mm. Résistance à la température: -20°C à +110°C.

Larg. mm	Code (1 rouleau)	Prix € HT
50	451 993	5,90
75	451 998	8,90

à partir de
74,90€/HT
le lot

Nicoll

COLIS DE RACCORDS
ÉVACUATION PVC
+ SAC ISOTHERM OFFERT

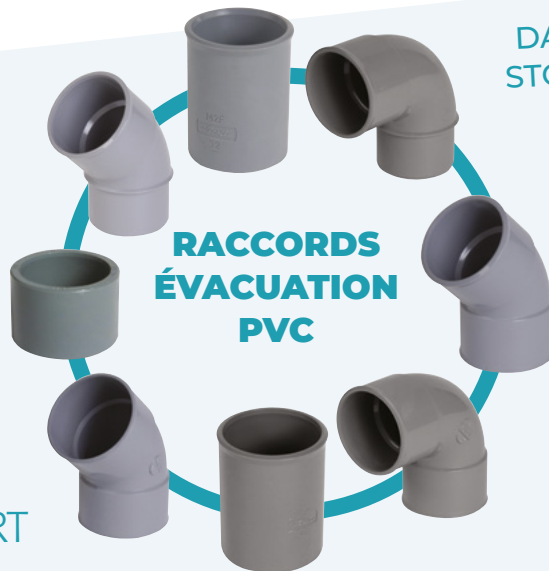

RACCORDS
ÉVACUATION
PVC

DANS LA LIMITE DES
STOCKS DISPONIBLES



+1
**SAC ISOTHERME
OFFERT !**

LOT DE 200 RACCORDS DIAM. 32 ET 40

Composition du colis :

- 20 manchons à butée FF D40,
- 10 manchons à butée FF D32,
- 30 coudes simples FF 87°30 D40,
- 30 coudes simples FF 45° D40,
- 10 coudes simples FF 87°30 D32,
- 10 coudes simples FF 45° D32,
- 10 réductions incorporées MF D40/32,
- 30 coudes simples MF 87°30 D40,
- 30 coudes simples MF 45° D40,
- 10 coudes simples MF 87°30 D32,
- 10 coudes simple MF 45° D32

et un sac isotherm offert.

Code (1 lot)	Prix € HT
903 320	109,90

LOT DE 140 RACCORDS DIAM.32

Diamètre 32 mm.

Composition :

- 20 coudes simples MF 45°,
- 20 coudes simples FF 45°,
- 30 coudes simples MF 87°30,
- 30 coudes simples FF 87°30,
- 20 manchons à butée FF D32,
- 20 tés pied de biche FF 87°30.

et un sac isotherm offert.

Code (1 lot)	Prix € HT
903 321	74,90

LOT DE 140 RACCORDS DIAM. 40

Diamètre 40 mm.

Lot comprenant :

- 20 coudes MF 45°,
- 20 coudes FF 45°,
- 20 manchons FF,
- 30 coudes MF 87°30,
- 30 coudes FF 87°30,
- 20 Tés pied de biche FF

et un sac isotherm offert.

Code (1 lot)	Prix € HT
918 986	98,90

6,50€/HT
la pièce

SIPHON DE LAVABO
AVEC TUBULURE
EASYPHON



Tubulure pour lavabo PMR incluse.

Les siphons de la gamme Easyphon disposent de joints injectés en même temps que les composants du siphon, pour une étanchéité maximale.

Caractéristiques :

- Hauteur réglable : de 189 à 248 mm,
- Culot : dévissable,
- Garde d'eau : 50 mm,
- Matière : polypropylène,
- Coloris : blanc,
- Tubulure pour départ : 250 mm maximum.

Diam. entrée mm	Diam. sortie mm	Code (1 pièce)
32	32	450 695

p.4-73

4,80€/HT
la pièce

TUBULURE
LAVABO



Idéal pour rendre un lavabo ou lave main aux normes PMR.

La tubulure gain d'espace de la gamme Easyphon dispose de joints injectés en même temps que les composants plastiques en PP.
Hauteur : 56 mm, longueur : 250 mm, matière : polypropylène, coloris : blanc, assemblage : à joint.

Réf. four	Diam. entrée mm	Diam. sortie mm	Code (1 pièce)
0201011	32	32	458 367

p.4-73

à partir de
1,99€/HT
la pièce

SIPHON
EASYPHON



Joints intégrés

- Caractéristiques :
- encombrement du culot : 94 mm,
 - réglage en hauteur : jusqu'à 100 mm.

Application	Diam. entrée mm	Diam. sortie mm	Code (1 pièce)	Prix € HT
Lavabo	32	32	454 307	1,99
Lavabo	32	40	454 314	2,50
Évier	40	40	450 702	2,20

p.4-73

à partir de
47,90€/HT
l'ensemble

MÉCANISME DE CHASSE D'EAU COMPLET ■ **GEBERIT**



Mécanisme de chasse d'eau pour réservoirs céramiques, alimentation en eau 3/8» (12 x 17).

Caractéristiques :

- Hauteur de remplissage réglable,
- Mamelon fileté en laiton,
- Adaptable en hauteur,
- Volume de chasse réglable,
- Tube de trop-plein adaptable en hauteur,
- Température min de l'eau stockée : 40°C,
- Température maximum de l'eau : 25°C,
- Force de déclenchement : 18 N.



MODÈLE 290-380

Alimentation universelle.

Rinçage double touche.

Robinet flotteur, alimentation latérale ou par le bas. Bruit de conduite à 3 bars : 12 dB, à 5 bars : 18 dB.

Article livré avec matériel de fixation

Réf. four	Code (1 ensemble)	Prix € HT
283.304.21.2	451 243	47,90

p.4-80



MODÈLE 220-380

Interrompable.

Mécanisme simple touche

Robinet flotteur alimentation vers le bas.

Bruit de conduite à 3 bars : 14 dB, à 5 bars : 19 dB.

Réf. four	Code (1 ensemble)	Prix € HT
283.006.21.2	451 253	51,50

p.4-80

à partir de
9,10€/HT
la pièce



GROUPE DE SÉCURITÉ SFR 3/4 STANDARD



Conforme à la norme NF EN 1487 & BELGAQUA.

Pour chauffe-eau à accumulation jusqu'à 10 kW de puissance utile maximale. Le groupe de sécurité est utilisé pour protéger le chauffe-eau à accumulation.

Code (1 pièce)	Prix € HT	Prix unitaire € HT
451 643	x1 9,60	x10 9,10

1 bouteille OFFERTE !

x10 robinets

+ x10 appliques

+ x10 siphons

ACCESSOIRES MACHINE À LAVER + 1 BOUTEILLE DE VIN OFFERTE



*L'abus d'alcool est dangereux pour la santé, consommez avec modération. La consommation de boissons alcoolisées pendant la grossesse, même en faible quantité, peut avoir des conséquences graves sur la santé de l'enfant.

Une bouteille de Chiroubles offerte.

Lot composé de :

- 10 robinets sortie 3/4", DN 1/2',
- 10 appliques sortie 1/2', DN14,
- 10 siphons, joint NBR.

Code (1 lot)
918 847

45,90€/HT
le lot

NOUVEAU

COFFRET POUR COLLECTIVITÉS

Idéal pour les services de maintenance qui interviennent sur plusieurs sites.

COFFRET AÉRATEURS

Coffret composé de :

- 6 régulateurs Perlator DL M22,
- 6 régulateurs Perlator DL M24,
- 15 régulateurs Perlator DL bleu clair avec joints M22/24,
- 4 régulateurs Perlator DL M28x,
- 1 gabarit.

Code (1 coffret)	Prix € HT
459 928	37,90

COFFRET ÉCONOMISEURS

Coffret composé de :

- 6 économiseurs DL Econom M22,
- 6 économiseurs DL Econom M24,
- 15 cartouches DL Econom M22/M24,
- 4 économiseurs DL Aérateur M28,
- 1 gabarit.

Code (1 coffret)	Prix € HT
459 935	43,90

p.4-93



à partir de
37,90€/HT
le coffret



à partir de
4,70€/HT
la boîte

COLLIER **I.N.G. FIXATIONS**

COLLIER SIMPLE

Pas : 7/150.

Carton de 10 boîtes.



Ø mm	Cond.	Code (1 boîte)	Prix € HT x1	Prix unitaire € HT x10
10	100	459 158	5,80	5,30

p.4-63

COLLIER DOUBLE

Pas : 7/150.



Ø mm	Cond.	Code (1 boîte)	Prix € HT x1	Prix unitaire € HT x10
12	50	459 200	5,20	4,70

p.4-63

COLLIER SIMPLE ISOPHONIQUE

Pas : 7/150.

Carton de 10 boîtes.



Ø mm	Cond.	Code (1 boîte)	Prix € HT x1	Prix unitaire € HT x10
10	100	459 235	6,40	5,90

p.4-63

COLLIER DOUBLE ISOPHONIQUE

Pas : 7/150.

Carton de 10 boîtes.



Ø mm	Cond.	Code (1 boîte)	Prix € HT x1	Prix unitaire € HT x10
12	50	432 173	6,60	6,00

p.4-63



à partir de
2,30€/HT
la boîte

ROSACE CONIQUE **I.N.G. FIXATIONS**

Finition : acier bichromaté.

Boîte de 100 pièces.

Diamètre 9 à 14, carton de 20 boîtes.

Diamètre 19 à 24, carton de 10 boîtes.

Ø int. mm	Ø ext. mm	Code (1 boîte)	Prix € HT x1	Prix unitaire € HT x10
9	28	431 984	2,60	2,30

p.4-63



à partir de
2,50€/HT
la boîte

ROSACE PLATE **I.N.G. FIXATIONS**

Matière : acier bichromaté.

Boîte de 100 pièces. Carton de 20 boîtes.

Ø mm	Code (1 boîte)	Prix € HT x1	Prix unitaire € HT x10
25	431 970	2,70	2,50

p.4-63

à partir de
4,30€/HT
la pièce

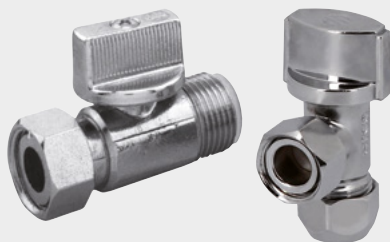

ROBINET D'ARRÊT 1/4 DE TOUR

Robinet	Code (1 pièce)	Prix € HT x1	Prix unitaire € HT x10
Equerre	450 863	4,80	4,30
Droit	450 870	5,40	5,10

p.4-82



Robinet d'arrêt avec écrou et bîcône à manette.
Alimentation : G 3/8" (12 x 17).



X10
FLEXIBLES

11,90€/HT
le lot

10 FLEXIBLES MF 12X17

Caractéristiques :
- Diamètre : 12 x 17 mm,
- Tresse en inox AISI 304,
- Longueur du flexible : 300 mm,
- Température et pression de service : 90°C et 10 bars.

Code (1 lot)

918 985

1,80 €/HT
la paire

Techpro



GANT T-DEX P218

Taille	Code (1 paire)
6	407 303
7	407 306
8	407 315
9	407 318
10	407 321
11	407 324

p.7-35



3.1.2.1X

**Comme une seconde peau.
Dextérité exceptionnelle.
Protège contre les risques d'éraflures.**

Gant tricoté en nylon sans couture.
Enduction PU lisse sur paume et doigts. Jauge 18.
Coloris : bleu / noir.

Paquet de 12 paires. Carton de 120 paires.

1,30 €/HT
la paire

Techpro



GANT T-DEX L804

Taille	Code (1 paire)
8	401 483
9	401 486
10	401 489
11	401 498

p.7-38



3.1.3.1X

**Excellent grip même en milieu humide.
Bonne dextérité.
Respirabilité et confort.
Résistance à la déchirure.**

Travaux de précision en milieu humide. Support tricoté en nylon sans couture. Poignet élastique. Enduction en latex naturel sur paume et bouts de doigts. Dos aéré.

Paquet de 12 paires. Carton de 120 paires.

0,90 €/HT
la paire

Techpro



GANT T-DEX N400

Taille	Code (1 paire)
6	407 201
7	407 210
8	407 213
9	407 216
10	407 219
11	407 222

p.7-37



3.1.2.1X

Dextérité et confort.

Pour milieu huileux ou sale.
Gant tricoté en polyester sans couture.
Enduction nitrile lisse sur paume et doigts.
Jauge 13.
Coloris : gris / noir.

Paquet de 12 paires. Carton de 120 paires

2,40 €/HT
la paire

Techpro



GANT T-DEX N500

Taille	Code (1 paire)
6	407 255
7	407 258
8	407 261
9	407 264
10	407 273
11	407 276

p.7-36



4.1.3.1X

Respirabilité.

Pour milieu sec ou légèrement huileux.
Gant tricoté en nylon sans couture.
Enduction mousse de nitrile sur paume et doigts.
Jauge 15. Coloris : gris / noir.

Paquet de 12 paires. Carton de 120 paires.

2,80 €/HT
la paire

Techpro



GANT T-DEX N500P

Taille	Code (1 paire)
6	407 279
7	407 282
8	407 285
9	407 294
10	407 297
11	407 300

p.7-36



4.1.3.1X

**Picots sur la paume pour un meilleur grip.
Respirabilité.**

Pour milieu sec ou légèrement huileux.
Gant tricoté en nylon sans couture.
Enduction mousse de nitrile avec picots sur paume et doigts. Jauge 15. Coloris : gris / noir.

Paquet de 12 paires. Carton de 120 paires.

3,90€/HT
la paire

Techpro



INCOLORE

Norme : CE EN166+EN170

Code (1 paire)

401 627

p.7-11



SOLAIRE

Normes : EN166 + EN170 + EN172

Code (1 paire)

401 630

p.7-11

LUNETTE PROFIL

Souple et légère pour un port permanent.

Oculaire PC. Nez souple ajustable. Branches avec insert antiglisse. Traitée anti-rayures et anti-buée. Poids : 22 g.

5,80€/HT
la paire



LUNETTE PHEOS **uvex**

Absence de pression grâce à la souplesse des branches.

Branches plates flexibles double densité avec zone anti-dérapante et embouts ultra-souples. Traitée anti-buée et anti-rayures. Enveloppant, protection latérale optimale. Normes : CE EN166 + EN170.

Code (1 paire)

404 498

p.7-11

8,90€/HT
la paire



LUNETTE MASQUE VOLANS

Permet le port de lunettes correctives.

Masque ventilé avec oculaire polycarbonate incolore. Bandeau ajustable. Traitée anti-rayures et antibuée. Poids : 118 g. Normes : CE EN 166+EN170.

Article livré sans la visière Visor Taurus code 401 615.

Code (1 paire)

401 612

p.7-15

5,90€/HT
la paire

Techpro



SUR-LUNETTE

Branches réglables et inclinables. Permet le port de lunettes correctrices.

Oculaire monobloc en PC incolore. Traitée anti-buée et anti-rayures. Poids : 39 g. Normes : EN166 + EN170.

Code (1 paire)

415 964

p.7-13

3,90€/HT
la pièce



CASQUE DE CHANTIER BLANC

Non aéré en PP et HDPE, traité anti-UV. Basane éponge. Serrage glissière ajustable : tour de tête 53 à 63 cm. Isolement électrique jusqu'à 1000 VAC ou 1500 VCC. Poids : 334 g. Norme : EN397

Code (1 pièce)

400 898

p.7-3

20,50€/HT
la pièce

CASQUE ANTI-BRUIT 33 DB **uvex**

Léger et confortable.

Serre tête matelassé. Réglage en hauteur. Poids : 277g. SNR : 33 dB. Norme : CE-EN 352-1.

Code (1 pièce)

416 587

p.7-7



6,90€/HT
la paire



GANT CUIR FLEUR VACHETTE HYDROFUGE

Taille Code (1 paire)

8 407 909

9 407 912

10 407 915

11 407 924

p.7-39



**Hydrofuge.
Protège artère.**

Manutention moyenne et lourde en milieu humide.
Gant tout cuir fleur de vachette.
Coupe américaine, pouce palmé.

Paquet de 10 paires. Carton de 120 paires.

RUBAN DE SIGNALISATION

Ruban plastique haute résistance, inébrable.
Dimensions (L x l) : 100 m x 50 mm.

à partir de
1,90€/HT
le rouleau



JAUNE / NOIR

Code (1 rouleau) Prix € HT
409 055 4,80

p.7-128



ROUGE / BLANC

Code (1 rouleau) Prix € HT
401 607 1,90

p.7-128

GILET BAUDRIER HV **coverguard**

100% polyester. Gilet de signalisation polyester.
Fermeture bande agrippante ajustable.

3,50€/HT
la pièce

ORANGE

Taille Code (1 pièce)

XL 415 054

p.7-66

JAUNE

Taille Code (1 pièce)

XL 415 040

XXL 415 047

p.7-66



19,90€/HT
le rouleau

STROXX

BÂCHE FEUTRE PLASTIFIÉE

Long. m Code (1 rouleau)

10 x 1 418 813

p.7-120

**Réutilisable.
Antidérapante et imperméable.**

Protection des sols et plus particulièrement des couloirs.
Non tissé synthétique, épaisseur 2 mm :
- face supérieure absorbante,
- face inférieure en polyéthylène étanche antidérapant.

Attention, ce produit ne convient pas pour les revêtements
fraichement posés et pour les sols poreux en pierre ou en
carreaux d'argile.



2 BOBINES OUATE ÉCONOMIQUE 600 FORMATS

Bobines de ouate gaufrée 2 plis.
Laize : 26 x 30 cm. Poids : 1,8 kg par bobine.
Lot de 2 bobines. Compatible avec tous les dévidoirs.

Coloris Code (1 lot)

Chamois 408 247

p.7-102

9,90€/HT
le lot



CHIFFON BLANC 10 KG

Idéal pour les essuyages délicats.
Chiffon d'essuyage coton blanc fin.
Ne peluche pas. Très résistant, absorbant.

Carton de 10 kg.

Code (1 carton)

408 331

p.7-103

23,90€/HT
le carton

25,90 €/HT
la pièce

Techpro



TROUSSE MULTISECURE 2 / 4 PERSONNES

**Ultra légère et compacte.
Fluorescente et rétro-réfléchissante.**

Trousse de secours semi rigide en EVA destinée à équiper tous les véhicules professionnels, les menuisiers, les soudeurs. Elle comprend également des pansements brûlures. Dimensions (L x l x Ep) : 220 x 140 x 60 mm.

Code (1 pièce)

409 027

p.7-124

NOUVEAU

PROTÈGE POIGNET AMBIDEXTRE PROFLEX® 670

Idéal pour les travailleurs souffrant de névralgies mineures, de blessures et d'arthrite. Assure un soutien souple et modéré aux articulations régulièrement sollicitées. Prévient efficacement les lésions. Coloris : noir.

Taille Code (1 pièce)

S (15 cm) **406 718**

p.7-123



7,90 €/HT
la pièce

27,90 €/HT
la pièce

NOUVEAU

CEINTURE PROFLEX® 1400 UN

Ceinture étudiée pour assurer une protection considérable tout en permettant des performances et une mobilité optimales du dos et de la ceinture abdominale. Taille unique. Coloris : noir.

Code (1 pièce)

406 736

p.7-123



LINGETTES SPÉCIALES COLLE ET MASTIC

8,50 €/HT
la boîte

STROXX



**Anti-bactériennes
Sans rinçage
Parfum léger**

Nettoyage des mains et des objets. Lingettes nettoyantes anti-bactériennes imprégnées d'une solution anti-bactérienne. Idéales pour nettoyer et désinfecter les mains ou les objets sans les agresser.

Cond. Code (1 boîte)

100 **458 983**

p.3-141

SAVON GEL MICROBILLES



Élimine facilement les salissures fortes. Sans solvant pétrolier. Microbilles 100% d'origine naturelle.

Savon gel microbilles sans solvant pétrolier (moins agressif pour l'épiderme) ou végétal. Haute performance qui élimine très facilement les salissures fortes : colles, résines, vernis, peintures fraîches, cambouis, graisses, poussières de freins, etc. NFT 73101. Parfum : citron.

Cond. / Code (1 bidon)

5 **406 121**

p.7-105

28,50 €/HT
le bidon

Techpro

69,50 €/HT
la pièce



DISTRIBUTEUR MOLDEX 500P BOUCHONS JET SPARK PLUG 7850

Bouchons d'oreilles jetables en matière douce et extrêmement confortable. Sa forme conique facilite son insertion dans le conduit auditif et son retrait. SNR : 35 dB. Norme : EN352-2

Article livré sans le support.
Compatible avec le support code 411 298.

Code (1 pièce)

411 902



Techpro

by FOUSSIER



LBS

by FOUSSIER



OPENLINE

by FOUSSIER



STROXX

exclusivité FOUSSIER



endex

exclusivité FOUSSIER

**LES
EXCLUSIVITÉS
FOUSSIER**

ET DES EXCLUSIVITÉS PRODUITS DES PLUS GRANDES MARQUES CHEZ FOUSSIER



