

DU 1^{ER} OCTOBRE AU 31 DÉCEMBRE 2024

Cap sur les
meilleures offres

FOUSSIER



**VENDÉE
GLOBE**
LES SABLES D'OLONNE

VENDÉE
LE DÉPARTEMENT

Sodebo

**CONCURRENT
2024**

FOUSSIER

Nous, c'est le service!

Bâtir
ensemble
pour
demain

Au-delà du projet d'entreprise de service clients qui chez Foussier nous anime, de notre projet sociétal « Bâtir ensemble pour demain », nous souhaitons y associer un challenge sportif et que ces 3 piliers expriment notre identité.

Nous avons concrétisé cet objectif en devenant partenaire co-titre 2023 puis partenaire-titre 2024 de Sébastien Marsset, skipper, navigateur et compétiteur, dont l'objectif de cette fin d'année est le Vendée Globe à bord de son voilier Imoca !

Sébastien est également parrain du fond de dotation Handicap Agir Ensemble (mis en place par l'ADAPEI de Loire-Atlantique) dont l'objectif est d'améliorer le regard de la société sur les personnes handicapées. Cette action résonne bien pour nous.

La voile utilise l'énergie naturelle et respecte l'environnement, la course au large est une belle aventure, son Everest est le Vendée Globe (course autour du monde à la voile sans escale, sans assistance et en solitaire) et l'histoire a voulu que cette édition 2024 soit à la fois l'année des 40 ans de notre entreprise et de notre skipper !

Nous sommes heureux de pouvoir vivre cette aventure avec l'ensemble de nos collaborateurs et de nos clients ! Elle nous fera traverser tous les océans du globe et nous permettra de faire résonner nos valeurs communes : performance, endurance et responsabilité sociale.

Rendez-vous le 10 novembre prochain pour le grand départ de cette course mythique !



Cap sur les meilleures offres **FOUSSIER**

**DU 01/10 AU 31/12,
DE NOMBREUX CADEAUX
EXCLUSIFS À GAGNER !***

*valable sur l'ensemble des articles de cette brochure

**1 VESTE
SOFTSHELL
AU CHOIX**



À PARTIR DE
1500 €
D'ACHAT

**1 POLO
MARINE
OU GRIS**



À PARTIR DE
900 €
D'ACHAT

**1 GOURDE
500 ML**



À PARTIR DE
500 €
D'ACHAT

1 BONNET



À PARTIR DE
200 €
D'ACHAT



Suivez la course et retrouvez
toute l'actualité de Sébastien Marsset
sur les réseaux sociaux FOUSSIER



**ET ENCORE + DE CADEAUX
SUR FOUSSIER.FR**



DÉPART

ELECTRO PORTATIF

LES POINTS DE PASSAGE DU VENDÉE GLOBE 2024

1 - LE GOLFE DE GASCOGNE

Le départ du Vendée Globe peut être compliqué, notamment en novembre où les conditions peuvent être difficiles pour le skipper et son bateau, si une dépression balaye le Golfe de Gascogne. Les dépressions sont nombreuses en plein hiver, dans l'Atlantique Nord. Mais il y a aussi des risques de collision avec les nombreux bateaux qui circulent dans la zone.



Milwaukee

1238 €/HT

Le coffret
dont 0,68 d'éco-contribution

LOT 4 OUTILS 18 V



2 ANS
GARANTIE

Composition :

- 1 perceuse visseuse à percussion M18 FPD3-0 : Vitesse à vide : 0 à 500/ 0 à 2 100 tr/min. Capacité mandrin : 13 mm. Max perçage bois/acier/brique : 89/16/16 mm. Cadence de frappe max : 0 à 33 000 cps/min. Couple max : 158 Nm,
- 1 perforateur SDS PLUS 18V M18 FHX-0 : Force de frappe : 2,5 J. Cadence de frappe max : 0 à 4 800 cps/min. Max perçage bois/acier/béton : 28/13/26 mm,
- 1 meuleuse M18 ONEFSAG125XB-0X : Vitesse à vide : 8 500 tr/min. Diamètre du disque : 125 mm. Alésage : 22,2 / M14,
- 1 visseuse à choc M18 FID3-0X : Vitesse à vide : 0 à 3 900, Cadence de frappe : 0 à 4 400 cps/min, Couple max : 226 Nm, Emmanchement 1/4,
- 2 batteries 5 Ah,
- 1 batterie 3 Ah,
- 1 chargeur.

Article livré en Trolley Packout avec 3 batteries et 1 chargeur.

Code (1 coffret)

112 617

489 €/HT

Le coffret
dont 0,42 d'éco-contribution

PERFORATEUR SDS-PLUS 18 V M18 FHX-552X

2 ANS
GARANTIE

AUTOSTOP : un mécanisme de sécurité breveté permettant un arrêt immédiat et automatique de l'outil en cas de blocage. FIXTEC™ permet d'intervenir entre l'emmanchement SDSPLUS et le mandrin auto-serrant 13 mm.

Boîte de vitesse tout métal pour une optimisation des performances et une durée de vie accrue. 4 modes de fonctionnement : Perçage, burinage, perfo-burinage et orientation du burin (variolock).

Tension batterie (V)	18
Capacité de la batterie (Ah)	5,5
Puissance (J)	2,5
Cadence de frappe (cps/min)	0 à 4 800
Ø perçage béton (mm)	26
Poids (kg)	3,4

Article livré en coffret HD BOX avec 2 batteries, 1 chargeur, 1 poignée et 1 butée de profondeur.

Code (1 coffret)

112 044

129 €/HT

Le coffret

COFFRET 10 SCIES TRÉPANS BI-MÉTAL HOLE DOZER

Code (1 coffret)

149 366

Les scies cloches Hole Dozer haute qualité sont la solution idéale pour les perçages dans: L'acier jusqu'à 1000 N/mm²², l'inco, les métaux non ferreux, la fonte, l'aluminium, le bois, le MDF, les plaques de plâtre, le béton cellulaire, les matériaux sandwich et le PVC.

Diamètre : 22, 35, 44, 68, 102 et 127 mm.
2 arbres FIXTEC et 2 forets de centrage.



NIVEAU LASER ROTATIF LAR 350 + 1 NIVEAU ÉLECTRONIQUE 23 CM OFFERT



2 ANS
GARANTIE

Laser rotatif entièrement automatique pour les applications à l'horizontale et à la verticale.

Composition :

- 1 Niveau laser rotatif LAR 350 :

Commande de mouvement MOTION CONTROL : commande rapide, sûre et confortable du laser grâce au pivotement de la télécommande. Réglage contrôlé de l'inclinaison sur 2 axes jusqu'à 5°. Protection parfaite même en cas de chute du laser de son trépied depuis une hauteur allant jusqu'à 1,80 m. Étanche à l'eau et à la poussière : IP65. Large zone de travail : jusqu'à 800 m de diamètre.

- 1 niveau électronique 23 cm offert .

Mise à niveau	Automatique 2 pentes
Précision	0,10 mm/m
Vitesse de rotation (tr/min)	0 à 600
Portée	800 m (avec la cellule de réception)
Filetage	5/8
Portée de la télécommande	20 m
Alimentation	Pile
Autonomie batterie	80 h
Protection	IP65
Poids (kg)	2,3

1379 €/HT

Le lot
dont 0,12 d'éco-contribution



Code (1 lot)
149 340



**LE HAUT
DE GAMME
AU MEILLEUR
PRIX !**



**1
NIVEAU
ÉLECTRONIQUE
OFFERT**



STROXX
PROUD PROFESSIONALS

349 €/HT

Le coffret
dont 0,12 d'éco-contribution



NIVEAU LASER 3 AXES VERT

2 ANS
GARANTIE

**Faisceaux haute visibilité. Précis et performant.
Indice de protection : IP54. Batterie Lithium-ion.
Livré en coffret avec un support mural mobile.**

Mise à niveau par système pendulaire. Pente maximale réglable : +/- 45°.

Portée	80 m (100 m avec cellule)
Précision	0,2 mm / m
Plage de compensation	+/- 3°
Classe du laser	2
Filetage	1/4 et 5/8
Poids (kg)	0,64
Protection	IP54

Article livré avec 1 batterie, 1 support mural magnétique avec base mobile, 1 support pince, 1 mire et 1 chargeur.
Compatible avec les trépieds codes 111 508 et 111 504.

Code (1 coffret)

111 497

NOUVEAU

JEU DE 2 TRÉTEAUX



39,90 €/HT

La paire

75,90 €/HT

La pièce
dont 0,83 d'éco-contribution

CHAUFFAGE ÉLECTRIQUE PORTATIF 3 KW



Code (1 pièce)

400 086

2 ANS
GARANTIE

**Construction ABS nervurée renforcée.
Surface et pieds antidérapants. Fentes de
stabilisation pour couper les matériaux.**

Capacité : 175 kg par tréteau.
Plateforme entre les pieds.
Dim. Pliéés : 782 x 582 x 62 mm.
Dim. Dépliées : 580 x 590 x 765 mm.
Poids d'un tréteau : 2,39 kg.

Lot de 2 tréteaux.

Code (1 paire)

113 261

1 AN 
GARANTIE

**Puissance de chauffe ajustable.
Protection anti-surchauffe (auto-redémarrage).
Coque métal robuste.
Poignée isolée pour plus de sécurité.
Compact et facilement transportable.
Chaleur confortable 100% propre et sèche.**
Matériau : acier inoxydable. Ventilation continue.

3 modes de chauffe :

- position 1 : 1 000 W,
- position 2 : 2 000 W,
- position 3 : 3 000 W.

Alimentation monophasée 230 V.
Indice de protection : IP24. Câble : 3 x 1,5 mm².
Dimensions : 250 x 250 x 410 mm.

LOT DE 2 BURINS + 1 PIC SDS-PLUS PREMIUM



27,90 €/HT

Le lot
dont 0,01 d'éco-contribution

MADE IN
ALLEMAGNE

Compatible toutes marques.

Composition :

- 1 burin largeur 20 mm, longueur 250 mm,
- 1 burin largeur 40 mm, longueur 200 mm,
- 1 pic longueur 250 mm.

Code (1 lot)

355 507



ELECTRO PORTATIF

2064 €/HT

Le coffret
dont 1,25 d'éco-contribution



SET PLANEX PONCEUSE À BRAS LHS 2 225/CTL 36 FESTOOL



Ponçage avec éclairage intégré. Travailler plus facilement.

Aucune maintenance nécessaire et une grande longévité : le moteur EC est extrêmement robuste. Rangement peu encombrant. Poignée ergonomique. La planex maintient son propre poids au mur ou au plafond.

Puissance absorbée (W)	400
Vitesse de rotation (m/min)	5 000 à 8 500
Course de ponçage (mm)	4
Diamètre du plateau de ponçage (mm)	220
Diamètre raccord d'aspiration (mm)	36/27
Poids (kg)	4,7

Article livré en coffret SYSTAINER avec 1 aspirateur CTL 36 E, 1 rallonge, 1 clip de tuyau, 1 fixation velcro, pack de 5 granat, 1 câble secteur et 1 plateau de ponçage.

Code (1 coffret)

353 735

329 €/HT

Le coffret
dont 0,42 d'éco-contribution

2 MACHINES EN 1 : VISSEUSE ET BOULONNEUSE À CHOC



VISSEUSE BOULONNEUSE À CHOC 18 V GDX 18V-200 BOSCH



Tension batterie (V)	18
Capacité de la batterie (Ah)	4
Régime à vide (tr/min)	0 à 3 400
Fréquence de frappe (cps/min)	0 à 4 200
Couple maximum (Nm)	200
Emmanchement	1/4 et 1/2
Poids (kg)	1.2

Article livré en coffret L-CASE avec 2 batteries et 1 chargeur.

Code (1 coffret)

358 563

599 €/HT

Le coffret
dont 0,17 d'éco-contribution

PERFORATEUR SDS-MAX GBH 5-40 DCE



Code (1 coffret)

353 143

JUSQU'À 40 NM



Moteur sans charbon. Visseuse à détection d'angle de vissage. Débrayage de sécurité.

Vissage très précis : sélection rapide du mode, embrayage de précision avec 20 présélections de couple pour un plus grand confort.

Tension batterie (V)	18
Capacité de la batterie (Ah)	8
Régime à vide (tr/min)	0 à 550/0 à 2 200
Couple maximum (Nm)	150
Ø maxi perçage bois/acier (mm)	150/16
Poids (kg)	1,8

Article livré en coffret L-BOXX avec 2 batteries et 1 chargeur.

Code (1 coffret)

357 111



Perçage gros diamètre et piquage/burinage gros œuvre. Puissant mécanisme de frappe, système d'amortissement des vibrations.

Puissance absorbée (W)	1 150
Régime à vide (tr/min)	0 à 340
Fréquence de frappe (cps/min)	1 500 à 3 050
Force de frappe (J)	8,8
Ø perçage béton (mm)	40
Poids (kg)	6,8

Article livré en coffret avec 1 poignée.



919 €/HT

Le lot
dont 1,68 d'éco-contribution



LOT 4 OUTILS 18 V + 1 RADIO DE CHANTIER 18 V DCR019-QW OFFERTE



Composition :

- 1 meuleuse DCG405 : Diamètre du disque : 125 mm.
Régime à vide : 9 000 tr/min,
- 1 perforateur SDS-PLUS DCH273 : Force de frappe : 2,1 J.
Diamètre perçage max béton/bois/métal : 24/26/13 mm,
- 1 perceuse visseuse à percussion DCD796 : Couple max : 70 Nm.
Régime à vide : 0 à 550 / 0 à 2 000 tr/min,
- 1 visseuse à choc DCF887 : Couple : 205 Nm.
Impacts par minute : 0 à 3 800 imp/min,
- 3 batteries 5 Ah,
- 1 chargeur,
- 1 radio DCR019-QW offerte.

Article livré en coffret TSTAK avec 3 batteries et 1 chargeur.

Code (1 lot)

149 372

1
RADIO DE
CHANTIER
OFFERTE

NOUVEAU SERVICE EXCLUSIF FOUSSIER

VOTRE OUTIL DE GESTION PARC ELECTRO*

* Machines achetées chez Foussier depuis le 1^{er} juin 2024, hors produits sur commande.



Vos extensions
de garanties
facilitées



Organisez votre parc
comme vous voulez
(par chantier, personne,
véhicule...)



Toutes vos
machines affichées
dans votre espace
dédié



Vos dates de fin
de garanties en
un seul endroit



Plus d'infos sur [Foussier.fr](https://www.foussier.fr)



ÉQUIPEMENT DE CHANTIER



ALIMENTATION AUTONOME YETI 3000X

2 ANS
GARANTIE

Permet de faire fonctionner tous les outils électriques sur chantier. Avec un chariot intégré pour faciliter le transport.

Batterie	Lithium-ion
Capacité	3 032 Wh
Dimensions (cm)	38,74 x 25,98 x 34,54
Poids (kg)	31,65

Code (1 pièce)

402 861

1799 €/HT

La pièce dont 1,39 d'éco-contribution



NOUVEAU

PACK 4 SANGLES D'ARRIMAGE À CLIQUET / CROCHET SIMPLE



29,90 €/HT

Le pack



Charge maxi (kg)	Larg. (mm)	Long. (m)	Coloris	Code (1 pack)
500	25	5	Rouge	149 342



TUBESCA-COMABI

PLATE-FORME SHERPASCOPIC

5 ANS
GARANTIE

FABRIQUÉ EN
FRANCE

Conforme à la norme EN 131-7. Se transporte facilement grâce à ses grandes roues crantées, dispose d'un grand espace utile de travail optimisé, d'un système de réglage de la hauteur intuitif et d'une stabilité parfaite même sur terrain accidenté. Dispose d'une plateforme et de marches antidérapantes et son garde-corps semi-automatique assure une mise en place facile pour l'utilisateur.

Nb. d'échelons	Haut. plate-forme (m)	Haut travail (m)	Poids (kg)	Code (1 pièce)
5-7	1,61	3,61	29,3	123 401

1099 €/HT

La pièce

ASPIRATEUR SYNCHRO DCP 25 S

SIDAMO
OUTILS & SERVICES TECHNIQUES

3 ANS
GARANTIE

éco-responsable
SIVIS 001

Aspiration eau et poussière. Prise 230 V asservie. Usage régulier. Cuve polypropylène de 25 l. Dépression : 21 Kpa. Débit : 3 600 l/min. Puissance : 1 250 W.

Classe de filtration	L
Capacité cuve (l)	22
Nature cuve	Polypropylène
Prise d'asservissement	Oui
Décolmatage	Manuel
Eau/poussières	Eau et poussières
Puissance absorbée (W)	1 250
Dépression maximale (Pa)	21 000
Poids (kg)	9

Article livré avec 1 tube inox droit 2 x 500 mm Ø 32 mm longueur 3,5 m, 1 suceur à eau et poussières, 1 suceur plat, 1 suceur capitonnage, 1 brosse, 1 filtre, 1 sac toile, 1 filet range accessoires et 1 adaptateur pour outil électroporatif.

259 €/HT

La pièce dont 0,84 d'éco-contribution



Code (1 pièce)

407 669

OUTILLAGE



LES POINTS DE PASSAGE DU VENDÉE GLOBE 2024

2 - LE POT AU NOIR

Le Pot au Noir ou zone de convergence intertropicale entre alizés des hémisphères Nord et Sud, est une zone instable où grains violents alternent avec zones de calme. C'est à cet endroit que les deux alizés s'entrechoquent, ce qui crée pas mal de vagues et un vent très instable. En fonction des fichiers météo, les skippers choisiront à quelle longitude aborder cette zone.



STROXX
PROUD PROFESSIONALS

à partir de

389 €/HT

Le lot
dont 0,05 d'éco-contribution

MALETTE AVEC 31 OUTILS

Extrêmement robuste : coque en polypropylène. Poignée bi-matière ergonomique. Clapet automatique de compensation de pression. Empilable. Indice de protection : IP67.

La coque en polypropylène extrêmement robuste absorbe facilement les impacts sans que le contenu ne soit endommagé. Intérieur : système de séparation variable.

Résistance aux températures : -30 °C à + 80 °C.

Composition :

- 1 jeu de 7 tournevis,
- 1 jeu de 4 pinces,
- 1 jeu de 11 clés mixtes
- 1 jeu de 9 clés mâles.

2 CONTENANTS AU CHOIX

TOUJOURS LE MÊME CONTENU



JEU DE 7 TOURNEVIS



JEU DE 4 PINCES



JEU DE 11 CLÉS MIXTES



JEU DE 9 CLÉS MÂLES

SANS ROULETTE

Code (1 lot)	Prix € HT
148 724	389,00

AVEC ROULETTE

Code (1 lot)	Prix € HT
148 725	449,00

+

OU





OUTILLAGE



299 €/HT
Le lot



249 €/HT
Le lot



1
PLATEFORME
OFFERTE



1
CAISSE
OFFERTE



LOT STROBOXX SECOND OEUVRE + 1 PLATEFORME OFFERTE



LOT STROBOXX GROS OEUVRE + 1 CAISSE OFFERTE



- Composition du lot :
- 1 planche à roulettes pour Strobbox,
 - 1 mallette gros volume 52 L,
 - 1 mallette 15 L,
 - 1 organisateur XL,
 - 1 plateforme de travail en bois.

Code (1 lot)
148 737

- Composition du lot :
- 1 caisse à outils trolley 52 L,
 - 1 mallette gros volume 38 L,
 - 1 organisateur XL,
 - 1 caisse de transport.

Code (1 lot)
148 738

59 €/HT
Le lot

15,90 €/HT
Le lot



1
SUPPORT
OFFERT

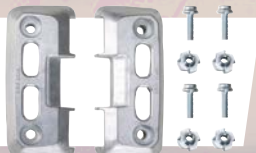

LOT COFFRET LBOXX TECHPRO + 1 SUPPORT OFFERT



Compatibles avec tous les coffrets LBOXX.

- Composition du lot :
- 1 coffret LBOXX 102 à godets amovibles,
 - 1 support véhicule pour coffret LBOXX,
 - 1 sangle de serrage pour coffret LBOXX.

Long. (mm)	Larg. (mm)	Haut. (mm)	Code (1 lot)
378	313	65	148 768

LOT CRAYON PORTE-MINE + 6 MINES



Idéal pour le marquage sur tous types de matériaux : bois, plastic, céramique, métal... Mine rétractable. Taille crayon intégré. Etui de chantier avec accroche ceinture.

- Composition du lot :
- 1 crayon porte-mine,
 - 1 étui de 6 mines graphites.

Code (1 lot)
148 766





49 €/HT
Le jeu

JEU DE 7 CLÉS MALES SUR PRÉSENTOIR

STROXX
PROUD PROFESSIONALS



Manche en T ergonomique pour des serrages confortables et puissants.

Composition : 2, 2,5, 3, 4, 5, 6, 8.

Article livré avec un support en métal.

Code (1 jeu)
113 999



59 €/HT
Le coffret
dont 0,01 d'éco-contribution

COFFRET DOUILLES 1/4" 25 PIÈCES

STROXX
PROUD PROFESSIONALS



Composition du coffret :

- 12 douilles : 4, 4,5, 5, 5,5, 6, 7, 8, 9, 10, 11, 12, 13 mm,
- 9 embouts : T10, T15, T20, T25, T30, T40, UN5, UN6, PH2,
- 1 embout 1/4",
- 1 rallonge 100 mm,
- 1 adaptateur 1/4",
- 1 cliquet.

Code (1 coffret)
113 462



349 €/HT
Le lot

1
SAC ISOTHERME
OFFERT



LOT MALLETTE 100 OUTILS + 1 SAC ISOTHERME OFFERT

SAM
CRÉATEUR D'OUTILS

Composition du lot :
- 1 mallette textile 100 outils,
- 1 sac isotherme 22 L.

Code (1 lot)
148 782

29 €/HT
Le coffret



PRIX CHOC

COFFRET D'EMBOUS ET DOUILLES À CHOC 35 PIÈCES

Milwaukee

Compatible visseuse à choc.

Composition :

- 23 embouts longueur 25 mm : 1 x PH1, 3 x PH2, 1 x PH3, 2 x PZ1, 3 x PZ2, 1 x PZ3, 2 x TX10, 2 x TX15, 3 x TX20, 3 x TX25, 2 x TX30, 1 x TX40,
- 7 embouts longueur 50 mm : 1 x PH2, 1 x PZ2, 1 x TX15, 1 x TX20, 1 x TX25, 1 x TX30, 1 x TX40,
- 3 douilles magnétiques en longueur 48 mm : Hex 7 mm, Hex 8 mm, Hex 10 mm,
- 1 porte embouts magnétiques longueur 60 mm.

Code (1 coffret)
149 336





1399 €/HT

La pièce



SERVANTE 8 TIROIRS AVEC 400 OUTILS

3 ANS GARANTIE

Servante complète. 8 tiroirs sur roulement à billes à ouverture totale. Système anti-basculement : ouverture un tiroir à la fois.

Fermeture par clé.

Equipée de 4 roues anti-marquage dont 1 avec un frein.

Composition :

- 22 clés mixtes, 10 clés à fourche, 6 clés mixtes à cliquet, 13 tournevis PZ, PH, Fente et Torx, 1 jeu de 9 clés mâles, 1 jeu de 9 clés Torx, 5 tournevis de précision, 1 jeu de 30 embouts, 1 coffret de 71 embouts, 10 pinces, 2 boîtes à borne et 1 pince multifonction, 1 clé à molette, 3 jeux cliquet + douille 1/4", 3/8" et 1/2", 19 forets métaux, 16 tarauds ...

Code (1 pièce)

149 337



39 €/HT

La pièce



MASSETTE BOITIER ALUMINIUM HALDER

Ultra léger.

Positionnement et ajustement de pièces légères, menuiserie, construction de portes ou de meubles.

Manche en bois de haute qualité.

2 embouts :

- 1 embout TPE bleu souple anti-marquage,
- 1 embout superplastique blanc mi-dur anti-marquage.

Tête (mm)	Dureté	Long. (mm)	Poids (g)	Code (1 pièce)
40	Souple / mi-dur	325	350	114 137

35 €/HT

La pièce



MAILLET EMBOUT SOUPLE ET DUR HALDER

2 embouts sans marquage.

Charpente, construction de portes, meubles, placage.

Les surfaces de frappe surdimensionnées assurent une protection maximale de la pièce. Manche ergonomique en bois.

2 embouts différents :

- 1 embout TPE bleu souple sans marquage pour enfoncer chevilles ou goujons,
- 1 embouts superplastic blanc mi-dur sans marquage pour desserrer aisément les agrafes.

Tête (mm)	Dureté	Long. (mm)	Poids (g)	Code (1 pièce)
50	Souple / Mi-dur	370	680	114 120





FABRIQUÉ EN
FRANCE

La solution de stockage la plus modulable du marché grâce à sa charge évolutive et son large catalogue d'accessoires. Assemblage rapide et facile.

Milieu industriel et administratif.

Dimensions : 2 000 x 1 000 x 500 mm.

Charge maxi : 150 kg par niveau.

ÉLÉMENT
COMPLÉT

à partir de
169 €/HT
Le kit



Composition :
- 4 poteaux,
- 5 tablettes métalliques composées
d'un plateau et de 2 traverses.

Code (1 kit)	Prix € HT
149 338	219,00

ÉLÉMENT
SUPPLÉMENTAIRE



Composition :
- 2 poteaux,
- 5 tablettes métalliques composées
d'un plateau et de 2 traverses.

Code (1 kit)	Prix € HT
149 341	169,00



↑ ACCESSOIRES
DISPONIBLES
SUR FOUSSIER.FR



34,90 €/HT
La pièce



SERRE-JOINT ET ÉCARTEUR
HAUTE PUISSANCE



Serrage jusqu'à 270 kg. Réversible
sans outils pour la fonction écarteur.

Serrage à une main.

Patins de protection avec prisme cruciforme pour
une fixation sûre des pièces rondes, pointues et
anguleuses. Rail : 22 x 8 mm. Saillie : 90 mm.

Dim. (mm)	Ouverture (mm)	Code (1 pièce)	Prix € HT
300	195 à 490	399 206	34,90
600	195 à 790	399 213	36,90
900	195 à 1 090	399 220	41,90



16,50 €/HT
Le lot



10 MARQUEURS
PERMANENTS NOIRS
À POINTE 1,5 À 3 MM

Fabriqué à 100% à base
d'aluminium recyclé.

Idéal pour le marquage sur verre,
métal, bois, pierre, plastique...

Résistance à l'eau et à l'abrasion sur presque
toutes les surfaces. Sans xylène, ni toluène,
faible odeur. Corps aluminium.

Boîte de 10 marqueurs.

Code (1 lot)
926 782



59 €/HT
Le lot

LOT DE 6 PLATOIRS
À COLLE



Platoir avec 6 lames interchangeables à dentures différentes :
- en "U" 4 x 4 mm,
- en "U" 6 x 6 mm,
- en "U" 8 x 8 mm,
- en "U" 10 x 10 mm,
- en "demi-lune" R 10 mm,
- en "Tiger".

Lames en acier inoxydable pour une haute résistance
à l'usure. Poignée grip ergonomique en élastomère.
Poignée de verrouillage à glissière assurant
un placement sûr et ajustable le long
de la lame. Système de drainage du
coffret permettant le séchage des
platoirs pendant le stockage.

Code (1 lot)
398 541



E.P.I.

3

LES POINTS DE PASSAGE DU VENDÉE GLOBE 2024

3 - LA DESCENTE DE L'ATLANTIQUE SUD

Après le passage de l'Équateur, il faut négocier le contournement de l'anticyclone de Sainte-Hélène avant de faire route vers l'est pour rejoindre les vents portants qui emmèneront les skippers vers le cap de Bonne Espérance et l'océan Indien. Cette zone permet au marin d'entrer dans des températures estivales, car c'est l'été austral, avec un vent assez irrégulier.



9,90 €/HT
La paire



LUNETTE SPORTSTYLE PLANET **uvex**

MADE IN
ALLEMAGNE

**Oculaire robuste.
Monture et emballage partiellement en matériaux recyclés.
Protection UV 400.**

Oculaire PC. Embouts des branches souples et antidérapants.
Poids : 23 g. Normes : EN 166 + EN 170.

Code (1 paire)
149 901



19,90 €/HT
La pièce

CASQUE ANTI-BRUIT ELEVATE GH-III RECYCLÉ **PIP**

**Léger et robuste.
Eco-responsable : 59% du poids est
constitué de matériaux recyclés.**

Arceau rembourré avec réglage de la longueur.
Mousse à mémoire de forme extra douce. SNR : 27 dB.
Coloris : noir. Norme : CE EN 352-1.

Code (1 pièce)
149 924



GANT FREE-FLEX *Milwaukee*



Léger et respirant. Grande dextérité.

Poignet élastiqué confortable. Couture renforcée au niveau du pouce.
Pouce en tissu éponge pour s'essuyer le front et le visage.

Taille **NOIR / ROUGE**
Code (1 paire)

9	114 883
10	114 885

13,90 €/HT

La paire



uvex

GANT DE MONTAGE UNILITE 7710F



**Grip élevé en toutes circonstances.
Résistance à la chaleur de contact.
Environnements secs, humides et huileux.
Idéal bâtiment, métallurgie.**

Gant de montage sans coutures.
Enduction totale de caoutchouc nitrile et finition antidérapante sur la paume des mains. Résistance à la chaleur de contact jusqu'à 100°C pendant 15 secondes.
Paquet de 10 paires. Carton de 200 paires.

Taille	BLEU Code (1 paire)
7	409 050
8	409 053
9	409 056
10	409 065
11	409 068

3,50 €/HT

La paire



WONDER GRIP.

GANT MOUSSE LATEX DUAL WG-355 X12 PAIRES



**Extrêmement confortable et souple.
Léger et respirant.**

Idéal pour manipulations fines en milieu sec ou humide.

Gant tricoté sur support microfibre / nylon.
Enduction mousse de latex paume et doigts. Jauge 15.

Paquet de 12 paires. Carton de 144 paires.

Taille **GRIS / ROUGE**
Code (1 paquet)

7	115 128
8	115 130
9	115 132
10	115 133
11	115 134

39,90 €/HT

Le paquet



WONDER GRIP.

GANT ANTI-COUPURE MOUSSE DE NITRILE WG-787 X12 PAIRES



**Très bonne adhérence et longue durée de vie.
Résistant à la chaleur de contact jusqu'à 100°C pendant 15 secondes.**

Idéal en milieu sec ou huileux avec risques de coupure.

Gant tricoté sur support élasthanne, fibre minérale, PEHD et Tsunooga™. Enduction mousse de nitrile paume et doigts. Jauge 13.

Paquet de 12 paires. Carton de 144 paires.

Taille **VERT / NOIR**
Code (1 paquet)

7	115 329
8	115 330
9	115 331
10	115 333
11	115 334

67,90 €/HT

Le paquet



WONDER GRIP.

GANT LATEX CRÊPÉ TRAVAUX LOURDS WG-333 X12 PAIRES



**Propriétés anti-usure exceptionnelles
du support et de l'enduction.**

Idéal construction, travaux publics, collectivités.

Gant tricoté sur support polyester. Enduction latex crêpé paume et doigts. Jauge 10.

Coloris : gris / noir.

Paquet de 12 paires. Carton de 144 paires.

Taille **GRIS / NOIR**
Code (1 paquet)

7	115 305
8	115 306
9	115 307
10	115 308
11	115 309

46,90 €/HT

Le paquet





E.P.I.



POLAIRE KENSINGTON



EN14058

Polaire recyclé Polartec®. Coutures plates pour plus de confort. Manches articulées pour une mobilité optimale.

92% polyester recyclé, 8% polyester, 315 g/m².
Épaules sans coutures. Col haut. Poches avec doublure grattée.
Dos rallongé pour un maximum de confort.



1 VESTE KENSINGTON 72250

Demi-zip avec tirette YKK® et protège-menton.

Taille	BLEU	BEIGE
	Code (1 pièce)	Code (1 pièce)
S	147 076	147 082
M	147 077	147 083
L	147 078	147 084
XL	147 079	147 085
XXL	147 080	147 086
XXXL	147 081	147 088

2 SWEAT KENSINGTON 72251

Fermeture zippée YKK® et protège-menton sur le devant.

Taille	MARINE	NOIR
	Code (1 pièce)	Code (1 pièce)
S	147 108	147 114
M	147 109	147 115
L	147 110	147 116
XL	147 111	147 117
XXL	147 112	147 118
XXXL	147 113	147 119



1 VESTE
KENSINGTON
72250

105 €/HT
La pièce

2 SWEAT
KENSINGTON
72251

100 €/HT
La pièce





145 €/HT
La pièce

KENSINGTON
77572



PANTALON KENSINGTON 77572

Tissu léger. Grande liberté de mouvement.
Emplacement genouillère ajustable de 5 cm.

94% polyamide, 6% élasthanne, 244 g/m².
Tissu extensible 4 directions.
1 poche cuisse, 1 poche téléphone et
1 poche mètre en CORDURA®.
Boucle pour porte-badge.
Genoux en CORDURA® et poches genouillères articulées.
Bas de jambes en CORDURA®.

Taille	NOIR Code (1 pièce)
38	147 067
40	147 068
42	147 069
44	147 070
46	147 071
48	147 072
50	147 073
52	147 074

170 €/HT
La pièce

KENSINGTON
71436



PANTALON KENSINGTON 71436

Bretelles élastiques et détachables.
Emplacement genouillère ajustable de 5 cm.
Imperméable.

100% polyester, 215 g/m². Coutures imperméables.
Poche cuisse, et pochette pour téléphone.
Renfort en CORDURA® sur les genoux et le bas
des jambes. Genoux articulés. Fermeture plus haute
pour les bottes avec fermeture rabat-tempête.
Guêtres de chaussures avec du grip.

Taille	NOIR Code (1 pièce)
40	147 160
42/44	147 161
46/48	147 162
50/52	147 163



RAPIDO
by **FOUSSIER**

*gamme de vêtements
sur stock rapido
uniquement !*

vos vêtements personnalisés
produits sur-mesure en 48h hors livraison



Configurez, chiffrez et commandez en ligne
vos produits sur-mesure sur FOUSSIER.FR/RAPIDO





E.P.I.



110 €/HT
La pièce

1 VESTE SOFTSHELL KENSINGTON 74291

1 VESTE SOFTSHELL KENSINGTON 74291

**Imperméable et respirant.
Manches articulées.**

94% polyester, 6% élasthanne,
457 g/m. Doublure en polaire,
pas de coutures aux épaules.
Capuche amovible. Bas des
manches et tailles en tricot côtelé.



Taille	MARINE / BLEU Code (1 pièce)
S	147 059
M	147 060
L	147 061
XL	147 062
XXL	147 063
XXXL	147 064

2 PARKA KENSINGTON 71345

**Manches articulées.
Technologie Life Pocket™ : protège et prolonge la
batterie du téléphone en cas de grand froid.**

100 % polyester, 215 g/m². Capuche amovible.
Col rembourré et ajustable. Épaules sans coutures.
2 poches extérieures et 2 poches intérieures.
Zip de ventilation sous les aisselles. Dos rallongé.

Taille	NOIR Code (1 pièce)
S	147 138
M	147 139
L	147 140
XL	147 141
XXL	147 142
XXXL	147 143

220 €/HT
La pièce

2 PARKA KENSINGTON 71345

3 BLOUSON KENSINGTON 73233

Manches articulées.

100% polyamide, 55 g/m².
Épaules sans coutures. Col montant. 1 poche poitrine,
2 poches zippées et 2 poches intérieures.
Poignets ajustables. Dos rallongé.

Taille	NOIR Code (1 pièce)	NOIR / ORANGE Code (1 pièce)
S	147 126	147 132
M	147 127	147 133
L	147 128	147 134
XL	147 129	147 135
XXL	147 130	147 136
XXXL	147 131	147 137

135 €/HT
La pièce

3 BLOUSON KENSINGTON 73233

4 VESTE SOFTSHELL KENSINGTON 74230

Manches articulées.

92% polyester, 8% élasthanne, 305 g/m².
Épaules sans coutures, capuche ajustable.
Nombreuses poches dont 1 poche poitrine,
2 poches extérieures et 2 poches intérieures.
Poignets ajustables. Dos rallongé.

Taille	NOIR Code (1 pièce)
S	147 120
M	147 121
L	147 122
XL	147 123
XXL	147 124
XXXL	147 125

115 €/HT
La pièce

4 VESTE KENSINGTON 74230





65 €/HT
La pièce



E.P.I



VESTE SOFTSHELL BANJO **coverguard**

Chaud et respirant. Capuche amovible.

94% polyester recyclé, 6% élasthanne + membrane PU + polaire recyclée, 320 g/m². Col montant, fermeture zip central contrasté et protège menton. 1 poche poitrine et 2 poches basses zippées. Aération sous les aisselles.

Taille	NOIR / GRIS Code (1 pièce)
S	146 187
M	146 188
L	146 189
XL	146 190
2XL	146 191
3XL	146 192

MASCOT® WORKWEAR

LOT 2 PANTALONS ADVANCED 17179 + 1 PAIRE DE GENOUILLÈRES OFFERTE



Genouillère résiste au lavage industriel et au séchage à haute température : pas besoin d'être retirée du pantalon avant lavage.

92% nylon, 8% élasthanne, 235 g/m². Tissu ultimate stretch ultrarésistant. Coutures doubles sur les jambes et dans l'entrejambe. Poches frontales, poche cuisse avec compartiment téléphone et poches genouillères en CORDURA®.

Taille	NOIR Code (1 lot)
38	149 930
40	149 932
42	149 933
44	149 934
46	149 935
48	149 936
50	149 937
52	149 938



PANTALON ULTIMATE
STRETCH
8% ELASTHANE

165 €/HT
Le lot

1
PAIRE DE
GENOUILLÈRES
OFFERTE



Genouillères :
100% caoutchouc cellulaire, avec trous
d'aération. Dimensions (L x l) : 24 x 15 cm.
Coloris : noir.

Techpro

CHAUSSURE AÉRO S1PS SR

Composition ultra-légère. Amorti dynamique et restitution d'énergie par la semelle. Sur-embout avant anti-abrasion : prolonge la durée de vie.

Embout de sécurité en aluminium et semelle anti-perforation textile. Tige en mesh respirant. Doublure mesh respirante. Semelle extérieure en caoutchouc nitrile. Normes : EN ISO 20345:2022 S1PS SR FO.

49 €/HT
La paire



Pointure	NOIR / ORANGE Code (1 paire)
38	122 184
39	122 190
40	122 196
41	122 201
42	122 203
43	122 208
44	122 215
45	122 219
46	122 224
47	122 229

HECKE
PERFORMANCE WITH 4

CHAUSSURE RUN-R PLANET 100 S1P SRC



Recyclées et biosourcées : 25% de matériaux recyclés (EN ISO 14021). Idéal logistique, artisanat, industries légères, environnements secs.

Embout de sécurité composite et semelle anti-perforation 100% en fibres recyclées. Surembout avant en TPU. Tige 100% polyester recyclé. Doublure réalisée à partir de 52% de polyester recyclé et de 18% de fibres de bambou. Semelle extérieure en PU2D. Norme : EN ISO 20345 : 2011 S1P SRC ESD.

89 €/HT
La paire



Pointure	NOIR / ROUGE Code (1 paire)
36	122 062*
37	122 063*
38	122 065
39	122 068
40	122 069
41	122 071
42	122 072
43	122 075
44	122 077
45	122 079
46	122 082
47	122 083*

*Livraison en 2 semaines

FOURNITURES INDUSTRIELLES

LES POINTS DE PASSAGE DU VENDÉE GLOBE 2024

4 - LA ZONE D'EXCLUSION ANTARTIQUE

Cette zone est définie en fonction de la fonte des glaces, pour limiter les risques de collision avec un iceberg. Les skippers devront prendre une route un peu plus au Nord sous peine de sanctions.



4



29,90 €/HT

Le kit

KIT INOXICLEAN RESTORE



NSF

100 % biodégradable.

Permet d'éliminer en un rien de temps les particules de rouille superficielles et autres salissures sur l'acier inoxydable, l'aluminium et le cuivre.

Code (1 kit)

121 328

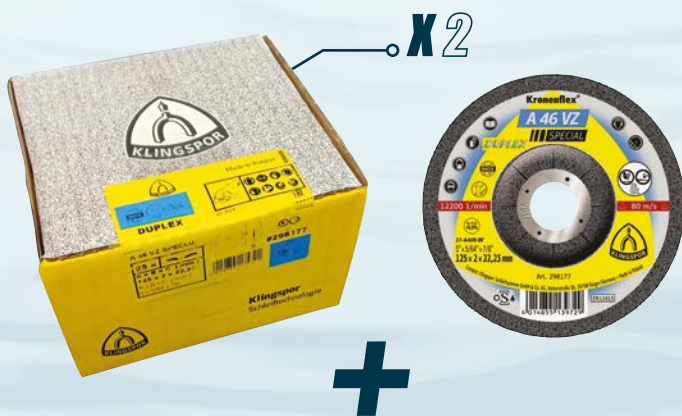

155 €/HT

Le lot

LOT DE 2 BOITES DE DISQUE À TRONÇONNER A 46 VZ + 1 BOITE OFFERTE



Disque multifonction : coupe et meulage léger avec le même disque. Longue durée.

Acier inoxydable. Acier. Métaux non ferreux.

Boite de 25 pièces

Diam. (mm)	Épais. (mm)	Alésage (mm)	Moyeu	Code (1 lot)
125	2	22,23	Plat	149 750





0,90 €/HT
La pièce



DISQUE À TRONÇONNER BIT45 PLAT

Coupes rapides et performantes. Acier et acier inoxydable. Pour machines portatives.
Vitesse de coupe : 12 200 tr/min.

Boîte de 50 pièces

Diam. (mm)	Épais. (mm)	Alésage (mm)	Moyeu	Code (1 pièce)
125	1,6	22,23	Plat	124 188



55 €/HT
La pièce



DISQUE À TRONÇONNER A946 TZ

Emballage BOX hermétique. Durée de vie extrêmement importante. Utilisation universelle pour le traitement des métaux. Avec machine > 1200 W.
Rigidité accrue. Exprimer toute sa productivité.

Boîte de 25 pièces.

Diam. (mm)	Épais. (mm)	Alésage (mm)	Moyeu	Cond.	Code (1 pièce)
125	1,6	22,23	Plat	25	355 745



3,40 €/HT
La pièce

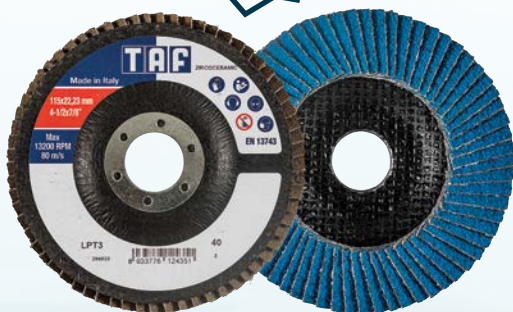

DISQUE À LAMELLE HAUTE PERFORMANCE ZIRCO-CÉRAMIQUE

Haute performance. Etincelle fine. Longue durée. Haute pression de travail. Acier inoxydable, titane et acier au carbone.
Toile polycoton. Construction à lamelle individuelle.
Boîte de 20 pièces.



PLAT

Diam. (mm)	Grain	Cond.	Code (1 pièce)
125	40	1	354 807
125	60	1	354 811
125	80	1	354 813
125	120	1	354 815

BOMBÉ

Diam. (mm)	Grain	Cond.	Code (1 pièce)
125	40	1	354 817
125	60	1	354 821
125	80	1	354 825
125	120	1	354 827



15,50 €/HT
La pièce



DISQUE SCOTCH-BRITE XT PRO-RD

Élimination de la rouille, peinture et calamine.
Décapage intensif avec meuleuse d'angle. Grain extra gros. Vitesse d'utilisation recommandée : 60 à 80 m/s (Max : 11 000 tr/min).

Boîte de 10 pièces

Diam. (mm)	Diam. alésage (mm)	Code (1 pièce)
125	22,23	351 089

9,60 €/HT
La pièce



DISQUE SCOTCH-BRITE XT PRO-ZS SUR TIGE

Nettoyage des cordon de soudure. Enlèvement d'oxydes, zones de rouille, couches de peinture, revêtements de protection, joints résiduels.

Nettoyage des cordons de soudure. Vitesse de rotation recommandée : 6 500 à 8 000 tr/min. Max : 10 000 tr/min.

Diam. (mm)	Diam. alésage (mm)	Épais. (mm)	Code (1 pièce)
75	13	6	351 091

à partir de
33,90 €/HT
La boîte



DISQUE AUTO-AGRIPPANT MÉTAL HOOKIT 775L

Une finition soignée avec des disques résistants. Le grain cubitron apporte un superbe rendement et la microperforation permet d'utiliser une aspiration sans sacrifier la surface d'abrasif.

Boîte de 50 pièces.

Diam. (mm)	Grain	Code (1 boîte)	Prix € HT
125	80	351 023	33,90
125	120	351 027	
150	80	351 037	43,90
150	120	351 041	
150	150	351 045	
150	180	351 047	
150	220	351 049	
150	240	351 119	
150	320	351 121	43,90
150	400	351 125	



**1
COFFRET
À DOUILLES
OFFERT**



197 €/HT

Le lot

LOT CLÉ À CHOCS + 1 COFFRET À DOUILLES OFFERT



**1
AN
GARANTIE**

Compacte maniable.

Clé à chocs 1/2 pouce 1302 Nm.

Carré d'entraînement « (Pouces)	Vitesse de rotation (tr/min)	Couple nominal /maxi. (Nm)	Consommation d'air à vide (l/min)	Poids (kg)	Code (1 lot)
1/2	10 000	678 / 1 302	113	1,54	149 747

CAGOULE RADIKAL AIRKOS

Weltek®

790 €/HT

La pièce

**1
AN
GARANTIE**

**Nouvelle cagoule de soudage combinée
à sous-visière incolore homologuée meulage.**

Graphisme unique Noir/gris.
Flip-up avec déclenchement assisté par gâchette latérale.
Arrivée d'air latérale avec double diffuseur interne.
Vision latérale 160° en polycarbonate teinté DIN 5.
Cellule automatique teinté DIN 5 à DIN 14.
Champ de vision 100x70mm. Etanchéité classe TH3.
Filtration PRSL. 2 débits d'air.

Champs de vision	160°
Nb.de capteurs	4
Teinte variable	Din 5 à Din 14
Teinte clair	Din 3
Temps de réaction	0.1 ms
Classes optiques	1/1/1/1

Code (1 pièce)

149 768



223 €/HT

La pièce



BOX DE 3 COFFRETS DE FORETS, TARAUDS ET FRAISES

10 Forets de 1 à 10 mm - HSS Cobalt
7 Tarauds machine - HSS Cobalt M3 à M12
6 Fraises à chanfreiner HSS 6,3 à 20,5 mm

Code (1 pièce)

149 763





41,90 €/HT

La pièce



COFFRET 5 FRAISES LIMES DIAM.8



Coffret 5 fraises lime :
1 Sphérique, 1 Ogive bout rond,
1 Ogive bout conique, 1 Cylindrique bout rond,
1 Cylindrique coupe en bout.

Code (1 pièce)
151 279

47,90 €/HT

La pièce



COFFRET 5 FRAISES LIMES DIAM.10



Coffret 5 fraises lime :
1 Sphérique, 1 Ogive bout rond,
1 Ogive bout conique, 1 Cylindrique bout rond,
1 Cylindrique coupe en bout.

Code (1 pièce)
151 280

12,90 €/HT

La pièce



KIT MANCHE ÉBAVUREUR + 10 LAMES OFFERTES



1 manche NogaGrip NG1,
10 lames fortes Ø3,2 S10.

Code (1 pièce)
151 281

13,90 €/HT

L'ensemble



LOT BROsse À MÈCHE TORSADÉE D70 + BROsse À MAIN SPID ACIER L245

Lot composé :

Brosse à mèche avec bague de retenue M14.
Diamètre : 70 mm. Vitesse max : 14 000 tr/min.

Brosse à main SPID acier. Longueur totale: 245 mm.

Code (1 ensemble)
149 748

*Valable sur le site skippair.com

55,90 €/HT

L'ensemble



RETROUVEZ LE TICKET D'OR ET GAGNEZ UN BON D'ACHAT DE 1500€ SUR SKIPPAIR.FR*

WD-40

WD-40 MULTIFONCTION PACK DE 6

Type Cond. Code (1 ensemble)
Aérosol 500 ml **149 986**



CONSOMMABLES

LES POINTS DE PASSAGE DU VENDÉE GLOBE 2024

5 - L'Océan INDIEN

Cette zone est particulièrement difficile avec des tempêtes, des coups de vent et des températures qui chutent de plus de 10° C. C'est dans cette zone que les grands écarts commencent à se creuser et il faut rester vigilant.

Bona®



KIT DE VITRIFICATION POUR ESCALIER

**ÉDITION LIMITÉE
VENDÉE GLOBE**

- 1L de primaire Bona Classic UX
- 2 x 1L de vitrificateur Bona Mega ONE Mat
- 1x spalter de 150 mm
- 1x cale à poncer
- 4 feuilles abrasives

129 €/HT

Le kit



**Protection de qualité supérieure pour
les espaces résidentiels. Facile à étaler.
Excellente résistance à l'usure et aux rayures.**

Kit complet pour la réalisation d'un escalier de 15 m².

Le kit comprend :

- 1 bouteille de primaire CLASSIC UX (1L) à appliquer en première couche,
- 2 bouteilles de vitrificateur MEGA ONE MAT (1L) à appliquer en 2 couches à la suite,
- 1 spalter 150 mm pour faciliter l'aisance de pose,
- 1 cale à égrainer,
- 2 feuilles en grain de 80 et 2 feuilles en grain de 120.

Code (1 kit)

149 940



PROTÉGER

HUILE CIRE EFFET BOIS BRUT



87 €/HT
Le pot



Non réchauffant, ne « miel » pas. Application d'une couche d'huile cire effet bois brut puis une seconde de l'huile cire originale.

Temps de séchage entre les couches : 24 heures.
Séchage définitif : sous 10 heures.

Pot de 2,5 L. Compatible avec l'huile originale codes 444 794, 444 801, 449 568, 449 575.

Finition	R.A.L.	Code (1 pot)
Bois brut	3044	444 808

97 €/HT
Le pot

HUILE CIRE ANTIDÉRAPANTE R9

Anti-dérapante. Idéale pour le passage grand public.

Application au rouleau, pinceau ou spalter.

Protection de tous les sols en bois brut sur lesquels une sécurité contre les glissades est exigée (lieux publics). Microporeuse, elle laisse respirer le bois et résiste aux tâches (vin, coca, eau). Application en 2 couches avec un intervalle de 8 heures entre les 2 couches. Séchage définitif sous 8 à 10 heures. Rendement 24 m²/L et par couche.

Pot de 2.5 L.

Finition	R.A.L.	Code (1 pot)
Incolore semi-mate	3088	119 002

33 €/HT
Le bidon



ENTRETIEN

HUILE D'ENTRETIEN

Rafraîchir et entretenir les sols huilés. Rendement élevé. Séchage rapide.

Séchage entre 3 et 5 heures en pièce aérée- application au rouleau microfibre ou monobrosse ou chiffon.
Rendement : entre 40 et 60m²/L.

Bidon de 1 L.

Finition	R.A.L.	Code (1 bidon)
Mat incolore	3079	149 960
Semi mat incolore	3098	149 961



HUILE CIRE ORIGINALE



87 €/HT
Le pot



Conforme à la norme jouet EN 71.3 (application sur jouet enfants). Robuste et résistant au café, vin. Application au spalter, rouleau ou pinceau en 2 couches sur bois brut et poncé.

Temps de séchage entre les couches : 8 heures.
Rendement : 24 m²/L et par couche.

Pot de 2,5 L.

Finition	R.A.L.	Code (1 pot)
Mat	3062	444 794
Satiné	3032	444 801
Semi mat	3065	449 575

TOPOIL



22 €/HT
Le bidon



Conforme à la norme jouet EN 71.3 (application sur jouet enfants). Hydrofuge. Résistant à l'abrasion et aux taches.

Destinée aussi aux mobiliers, pour le liège et l'OSB. S'utilise uniquement en intérieur. Application au spalter, rouleau ou pinceau en 2 couches sur bois brut et poncé.

La TopOIL d'OSMO est idéale pour la protection des plans de travail en bois massif ou lamellé-collé. Temps de séchage entre les couches : 8 heures.
Rendement : 24 m²/L et par couche.

Bidon de 500 ml.

Finition	R.A.L.	Code (1 bidon)
Mat	3058	444 815
Satiné	3028	444 822
Acacia	3061	149 958
Naturel	3068	149 959

15 €/HT
Le bidon

NETTOYER

SAVON D'ENTRETIEN OSMO

Effet relipidant. A base de produits naturels.

Utilisation : 1 bouchon pour 2 litres d'eau.

Bidon de 1 L.

Finition	R.A.L.	Code (1 bidon)
Huilé	8016	449 582

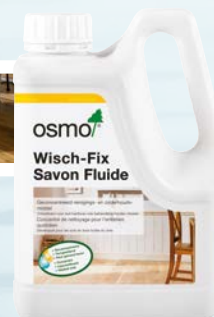

CONSOMMABLES

PEINTURE ANTI-ROUILLE ET FINITION



2 en 1 protection anti corrosion et finition. Résistance aux intempéries. Excellente adhérence, sans primaire. Séchage rapide. Polyvalence et facilité d'application métaux ferreux et non ferreux / bois. Anti-rouille et finition pour structure métallique.
Peinture monocouche anti-rouille, sans plomb, à séchage rapide et durcissement à base de résines acryliques modifiés. Manipulable 25 min après application.

Aérosol de 520 ml brut / 400 ml net. Carton de 12 aérosols.



FINITION TEXTURÉE

Coloris	R.A.L.	Code (1 aérosol)
Noir sablé	2100	443 247
Gris anthracite	7016	443 205
Noir	9005	443 219

FINITION LISSE MATE

Coloris	R.A.L.	Code (1 aérosol)
Gris anthracite	7016	443 324
Noir	9005	443 345
Blanc	9010	443 268

FINITION LISSE SATINÉE

Coloris	R.A.L.	Code (1 aérosol)
Gris anthracite	7016	447 930
Noir	9005	447 937
Blanc	9010	447 951
Blanc signalétique	9016	447 958

RAPIDO

by FOUSSIER

vos finitions bois préparées à votre teinte en 48h hors livraison



Configurez, chiffrez et commandez en ligne vos produits sur-mesure sur FOUSSIER.FR/RAPIDO



à partir de
3,90 €/HT
Le rouleau



ADHÉSIF DE MASQUAGE PRÉCISION® SENSITIVE

Papier extra fin et solide. Aucun risque d'arrachement. Permet des bords nets et précis. Convient pour pratiquement tous les travaux de peinture en intérieur y compris les acryliques. Il est particulièrement conçu pour des applications sur surfaces sensibles et fragiles telles que les papiers peints.

Matière : papier washi. Colle : acrylique.
Épaisseur : 0,08 mm.

Rouleau de 50 m.

Coloris	Larg. (mm)	Qté/carton	Code (1 rouleau)	Prix € HT
Rose	19	48	117 938	3,90
Rose	50	18	117 958	9,00



COLLE MS HYBRIDE 605.1

19,90 €/HT
Le conditionnement



Résistant aux intempéries et aux U.V. Durcissement rapide et sans bullage. Peut être peint. Classement D4 : selon la norme DIN EN 204. Idéal pour le collage de surfaces de divers matériaux tels que le bois, le verre, de nombreux métaux, substrats minéraux et la plupart des matières plastiques.

Colle de montage monocomposante à base de polymère de silane.

Température d'application (°C)	+5 à +30
Temps ouvert (min)	8
Temps de pressage (min)	90
Temps de formation de peau (min)	environ 15
Classement	D4
Coloris	Crème

Cond. (kg)	Code (1 cond)
0,750	448 938

SOUDAL

COLLE T-REX POUR MATÉRIAUX LÉGERS



Convient au collage des charges légères jusqu'à 125kg/m². Très bonne adhérence et facile à extruder. Contient des matériaux biosourcés.

Utilisation intérieure. Convient pour coller des lambris, des panneaux, des plinthes en bois ou en PVC, des conduits de câbles ainsi que les matériaux de décoration les plus courants.

Colle aqueuse. Convient parfaitement aux surfaces poreuses et au collage d'éléments décoratifs.

Température d'application (°C) +5 à +30

Température de service (°C) -20 à +70

Temps ouvert à 23 °C (min) 15

Coloris Beige

Cartouche de 350 g. Cartons de 6 cartouches. Palette de 1 440 cartouches. Compatible avec le pistolet code 440 237.

Coloris Code (1 cond)

Beige 120 537



3,50 €/HT

Le conditionnement

SOUDAL LINGETTE SWIPEX



Idéale : résine, colle, peinture, mastic et mousse polyuréthane.

Lingettes à base de fibres textiles non-tissées imprégnées d'une solution pour le nettoyage.

Pot de 100 lingettes. Carton de 6 pots.

Code (1 pot)

433 314

CONSOMMABLES



11,90 €/HT

Le pot

120 €/HT

Le lot

X 12



1 POT DE LINGETTES OFFERT



LOT DE 12 CARTOUCHES SIKAFLEX MARINE NOIR

+ 1 POT DE LINGETTES OFFERT



Hautes performances spécial bateaux de loisirs. Reste souple et sans odeur. Résistant aux UV.

Mastic colle polyvalent utilisé pour la réparation de bateaux de loisirs. Il est adapté à la réalisation de joints d'étanchéité et au collage à l'intérieur comme à l'extérieur des bateaux. Applicable sur des supports tels que : bois, aluminium, acier inox et polyester.

Polymère à terminaison silane, mono composant, pâteux et à hautes performances. Permet la réalisation de joints décoratifs entre les lames de bois de parquet en intérieur, dans des cabines destinées à un trafic piéton modéré.

Lot de 12 cartouches et un pot de lingettes.

Coloris Code (1 lot)

Noir 149 482



LOT ACCESSOIRES POUR POCHE TECHPRO

Lot composé de :
- 1 coupe canule,
- 1 lot de 4 mains de lissage,
- 10 canules autoperforantes pour poche.

Code (1 lot)

149 487

9,90 €/HT

Le lot

Techpro

3 CARTONS DE MASTIC OU COLLES AU FORMAT POCHE ACHETÉS

=

1 PISTOLET OFFERT*

LE FORMAT POCHE : L'ATOUT ÉCONOMIQUE & ÉCOLOGIQUE



RETROUVEZ CETTE OFFRE SUR FOUSSIER.FR



MOINS DE DÉCHETS SUR LE CHANTIER !

*Offre valable pour l'achat de 3 cartons parmi les codes 448630, 448616, 448623, 125721, 125722, 442603, 442610, 442617, 442631, 113605, 113613, 113614, 113615, 117464, 120692.



Prix nets en euros HT - 02 50 821 821 - foussier.fr

FOUSSIER
Nous, c'est le service!

dans la limite des stocks disponibles



CONSOMMABLES

89 €/HT
Le rouleau

Techpro

PARE-VAPEUR SD18+ SPÉCIAL VENDÉE GLOBE

Conforme à la norme EN 13984 et au DTU 31.2. Répond au CPT 3560. Convient parfaitement à la construction ossature bois. Haute résistance au vieillissement et mécanique. Le CPT 3560 impose la mise en oeuvre d'un pare-vapeur continu et étanche à l'air en sous face de l'isolation en laine minérale des combles.

Matériau	2 couches de voiles non tissés en PP enduction modifiée
Masse surfacique (g/m ²)	115
Valeur Sd (m)	20
Classe d'étanchéité	W1

Rouleau de 50 m. Palette de 24 rouleaux. Compatible avec les accessoires de collage codes 349 776, 349 783, 444 591, 444 584, 306 204 et 349 790.

Larg. (m)	Code (1 rouleau)
1,5	149 767

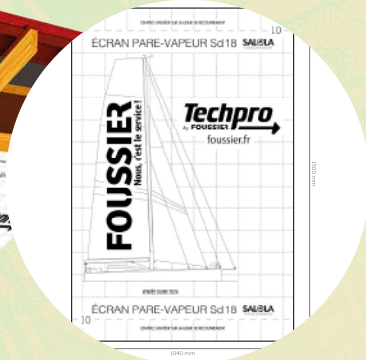

VISUEL EXCLUSIF
IMOCA FOUSSIER

à partir de
11,60 €/HT
Le conditionnement

Techpro



UTILISATION INTÉRIEUR

Applicable sur les pare-vapeur et frein vapeur Techpro/Salola.

Larg. (mm)	Cond.	Code (1 cond)	Prix € HT x1	Prix € HT x5
60	1	300 655	12,20	11,60
60	10	300 665	122,00	116,00

Rouleau de 25 m. Compatible le pare-vapeur codes 349 769, 349 762, 445 935 et le frein vapeur code 446 866.

UTILISATION INTÉRIEUR & EXTÉRIEUR

Résistance aux intempéries 3 mois. Applicable sur les écrans pare-pluie, pare-vapeur et sous toiture Foussier. Intérieur / extérieur.

Larg. (mm)	Cond.	Code (1 cond)	Prix € HT x1	Prix € HT x5
60	1	349 776	16,90	16,00
60	10	302 116	169,00	160,00
100	1	349 783	28,90	27,00
100	6	302 123	172,00	163,00

Rouleau de 25 m. Compatible avec le pare-vapeur codes 349 762, 445 935, 349 769, le frein-vapeur code 446 866, le pare-pluie codes 349 748, 421 254, les écrans sous-toiture codes 421 233, 421 261 et 421 247.

ADHÉSIF MEMBRANE



Conforme au DTU 31.2 (certifié CTB par FCBA). Bonne extensibilité. Forte accroche initiale. Se découpe à la main.

Adhésif simple face avec une très forte adhérence assurant un collage durable et une parfaite étanchéité à l'air et à l'eau. Sa transparence permet un contrôle visuel de l'étanchéité à l'air, de poser l'adhésif de manière optimale et de corriger le marouflage (bullage).

Nature de l'adhésif	acrylique
Épaisseur (mm)	0,27
Grammage de la masse adhésive (g/m ²)	200
Support	film PE + grille de renfort
Température minimum d'application (°C)	-10
Test U.V (h)	1 000
Vieillessement	grande stabilité dans le temps
Coloris	transparent



à partir de
24 €/HT
Le rouleau
dont 0,05 d'éco-contribution

ADHÉSIF AEROTAPE PREMIUM BLEU



à partir de
61 €/HT
Le conditionnement

ADHÉSIF AEROFORM BUTYL



à partir de
17 €/HT
Le rouleau

ADHÉSIF AEROTAPE RAPIDE



Conforme au DTU 31.2. Haute flexibilité.
Résistance aux intempéries : 3 mois.
Applicable sur les écrans pare-pluie,
pare-vapeur et sous-toiture Techpro/Salola.
Assure l'étanchéité et la jonction entre
les panneaux en bois.
Peut être utilisé pour le traitement des points
singuliers. Utilisation : intérieur et extérieur.

Adhésif simple face qui assure l'étanchéité à l'air et
à l'eau grâce à un collage sûr, durable et de haute qualité.
Découpe manuelle.

Nature de l'adhésif	acrylique
Épaisseur (mm)	0,27
Grammage de la masse adhésive (g/m ²)	200
Support	film PE + grille de renfort
Température minimum d'application (°C)	-10
Test U.V. (h)	1 000
Vieillessement	grande stabilité dans le temps
Coloris	bleu / marquage blanc

Rouleau de 40 m. Carton de 10 rouleaux. Compatible avec le pare-vapeur codes 349 762, 445 935, 349 769, le frein-vapeur code 446 866, le pare-pluie codes 349 748, 421 254, les écrans sous-toiture codes 421 233, 421 261 et 421 247.

Larg. (mm)	Code (1 rouleau)	Prix € HT x1	Prix € HT x5
60	444 591	24,90	24,00



Bande d'étanchéité auto-adhésive.
Étirable et flexible.
S'adapte parfaitement aux irrégularités
des supports. Application au froid.
Imperméable.
Pour le traitement de l'étanchéité à l'air au
niveau des traversées et points singuliers
des membranes pare-vapeur ou pare-pluie.

Permet de traiter rapidement toutes les traversées
de membranes, de types, tuyaux, gaines, poutres,
suspentes, tiges filetées etc... Sa mise en œuvre
est facilitée par le liner de protection en 2 parties.
Ce produit n'est pas adapté pour de la fixation et
il doit être protégé des rayons UV.

Nature de l'adhésif	Polyéthylène
Densité de l'adhésif (µm)	35
Type d'adhésif	à base de caoutchouc butyle
Épais.(mm)	1.0
Température d'application (°C)	0 à + 40
Température de service (°C)	- 40 à + 100
Coloris	Aluminium / Gris

Rouleau de 15m Compatible avec le pare-vapeur codes 349762, 445935, 349769, le frein vapeur code 446866, le pare-pluies codes 349748, 421254.

Larg. (mm)	Cond.	Code (1 cond)	Prix € HT x1	Prix € HT x5
100	1	141 185	63,90	61,00
100	6	141 186	383,00	365,00



Conforme au DTU 31.2. Mise en œuvre rapide
sans film protecteur. Meilleure gestion des
déchets. Doté d'une haute flexibilité.
Résistance aux intempéries : 3 mois.
Applicable sur les écrans pare-pluie,
pare-vapeur et sous-toiture Techpro/Salola.
Assure l'étanchéité et la jonction entre
les panneaux en bois. Peut être utilisé
pour le traitement des points singuliers.
Utilisation : intérieur / extérieur.

Assure l'étanchéité à l'air et à l'eau grâce à un
collage sûr, durable et de haute qualité.
Découpe manuelle.

Nature de l'adhésif	acrylique
Épaisseur (mm)	0,27
Grammage de la masse adhésive (g/m ²)	200
Support	film PE + grille de renfort
Température minimum d'application (°C)	-10
Test U.V. (h)	1 000
Vieillessement	grande stabilité dans le temps
Coloris	gris / marquage rouge

Rouleau de 25 m. Carton de 10 rouleaux. Compatible avec le pare-vapeur codes 349 762, 445 935, 349 769, le frein-vapeur code 446 866, le pare-pluie codes 349 748, 421 254, les écrans sous-toiture codes 421 233, 421 261 et 421 247.

Larg. (mm)	Code (1 rouleau)	Prix € HT x1	Prix € HT x5
60	444 584	17,80	17,00

ADHÉSIF AEROTAPE DOUBLE FACE

à partir de
17,40 €/HT
Le conditionnement
dont 0,01 d'éco-contribution



Tack très élevé. Toutes surfaces même irrégulières.
Particulièrement adapté pour la fixation des membranes
pare-vapeur FOUSSIER sur rails métalliques ou montants bois.

Nature de l'adhésif	acrylique
Épaisseur (mm)	-
Grammage de la masse adhésive (g/m ²)	150
Support	transfert adhésif renforcé par une grille
Température minimum d'application (°C)	-10
Résistance à la température (°C)	- 40 à + 80
Test U.V.	usage intérieur
Vieillessement	grande stabilité dans le temps
Coloris	translucide

Rouleau de 50 m. Compatible avec le pare-vapeur codes 349 769 et 349 762 et le frein vapeur code 446 866.

Larg. (mm)	Cond.	Code (1 cond)	Prix € HT x1	Prix € HT x5
19	1	306 204	18,30	17,40
19	10	306 211	183,00	174,00

MASTIC COLLE AEROSTIC

à partir de
7,80 €/HT
La cartouche



Utilisable sur les supports humides, rugueux
ou poreux. Simple à poser. Flexibilité extrême.
Sans isocyanate, sans solvant, ni silicone.

Utilisation : intérieur et extérieur.

Assure le collage d'un recouvrement d'une sous-toiture, d'un
pare-vapeur / pare-vent et d'un raccord mural. Assure l'étanchéité
pour les trous en dessous des contre-lattes. Colle et produit d'étanchéité,
élastique et souple, peut être utilisé sans primaire pour de nombreuses
applications. Faible consommation, rapidité de mise en œuvre.

Température d'application (°C)	+5 à +35
Température de service (°C)	-40 à +80
Coloris	bleu

Cartouche de 290 ml. Carton de 18 cartouches.

Code (1 cartouche)	Prix € HT x1	Prix € HT x5
349 790	8,20	7,80

CONSOMMABLES

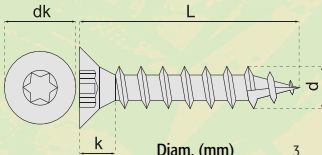

Diam. (mm)	3	3,5	4	4,5	5
dk max (mm)	6	7	8	9	10
d max (mm)	3,05	3,55	4,10	4,60	5,10
k (mm)	2,85	3,50	3,80	4,35	4,75
Embout n°	T10	T20	T20	T20	T20

VIS EXCLUSIVE® BOIS & AGGLO TÊTE FRAISÉE TORX



CE EN 14592.

Pointe d'amorçage plus rapide sans pré-perçage, anti-fendage même dans les bois les plus durs, 6 crans sous tête : auto-fraisante pour une finition plus nette. Même empreinte du diamètre 3,5 à 5 mm.

Ideal pour utilisation sur bois foncé et ferrure noire.

Tête double cône : meilleure résistance à la rupture. Filet incliné à 40° : forte résistance à l'arrachement. Pré-filets ondulés pour une meilleure pénétration. Lubrification : facilite la pénétration de la vis.

ACIER ZINGUÉ NOIR

Diam. (mm)	L/Lf (mm)	Cond.	Code (1 boîte)	Prix € HT x1	Prix € HT x5
3	16	200	110 626	3,10	2,70
3	20	200	110 627	3,30	2,80
3	25	200	110 630	3,70	3,20
3	30	200	110 631	4,10	3,60
3,5	16	200	110 632	3,50	3,00
3,5	20	200	110 633	3,70	3,20
3,5	30	200	110 634	4,70	4,00
3,5	40	200	110 637	5,70	4,90
4	16	200	110 638	4,10	3,50
4	20	200	110 639	4,40	3,80
4	25	200	110 640	4,80	4,10
4	30	200	110 641	5,60	4,80
4	35	200	110 644	6,20	5,30
4	40	200	110 645	6,90	5,90
4	50	200	110 646	8,10	7,00
4	60	200	110 647	9,30	8,00
4,5	20	200	110 648	5,30	4,60
4,5	25	200	110 651	5,90	5,10
4,5	30	200	110 652	6,70	5,70
4,5	40	200	110 653	8,20	7,10
5	20	200	110 654	6,00	5,20
5	30	200	110 655	7,80	6,70
5	40	200	110 658	9,80	8,50
5	50	200	110 659	11,60	10,00

à partir de
2,70 €/HT
La boîte
Techpro

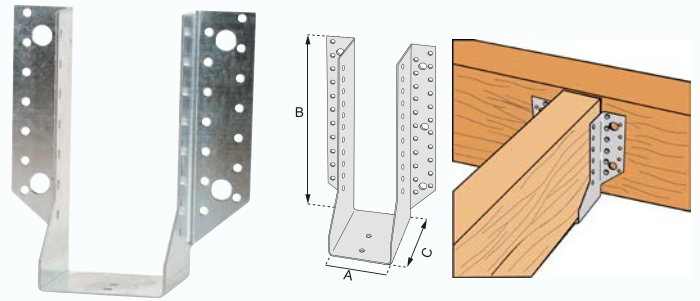

SABOT À AILES EXTÉRIEURES SAE



à partir de
55 €/HT
Le conditionnement



ATE-06/0270.

Installation simple et rapide.

Solives, pannes, poutres, lisses, montants de bardage, butées de chevrons. Porteur : bois massif, bois composite, lamellé-collé, acier, béton.

Porté : bois massif, bois composite, lamellé-collé.

ACIER GALVANISÉ

A (mm)	B (mm)	C (mm)	Épais. (mm)	Cond.	Code (1 cond)	Prix € HT
46	102	84	2	35	141 405	58,00
46	147	84	2	35	141 406	70,00
64	138	84	2	35	141 433	55,00
76	152	84	2	35	141 441	66,00
80	150	84	2	35	141 446	82,00
80	180	84	2	20	141 447	82,00
100	170	84	2	20	141 465	56,00
100	200	84	2	20	141 466	55,00



à partir de
32 €/HT
Le bidon



CHEVILLE STELLIX



Longueur unique par diamètre qui s'adapte à toutes les plaques techniques et toutes les épaisseurs de 10 à 26 mm. Seau composé de plastique recyclé PCR.

Plus pratique, compact et éco-responsable.

Pour plaque de plâtre multi-épaisseurs.

Installation à la pince, au tournevis ou à la visseuse.

2 ailettes anti-rotation. Colerette détachable.

Diam. (mm)	Long. (mm)	Type de tête	Cond.	Code (1 bidon)	Prix € HT
4	35	PZ2	150	152 366	40,00
5	35	PZ2	150	152 367	47,00
6	35	PZ3	150	152 368	52,00
5	35	PAV M7	100	152 370	32,00



à partir de
17 €/HT
Le sachet

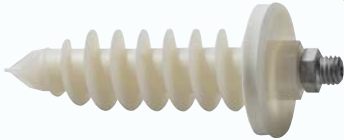

CHEVILLE IPL 95DS POUR ISOLANT

Fixation directe dans le matériau d'isolation (pas de pont thermique). Rondelle en caoutchouc prémontée résistante aux intempéries. Pré-perçage dans le plâtre non nécessaire (≤ 7 mm) en raison de la pointe acérée du forêt.

Idéale pour les gouttières, les boîtes aux lettres, les systèmes d'éclairage au plafond et les stores de fenêtres.

Embout fileté spécial prémonté: distance idéale de 30 mm entre le tuyau de descente d'eau de pluie et le mur; réglage possible de 25 mm supplémentaires.
Plusieurs options de pose :
- Hexagone inférieur (SW17),
- Empreinte TX25,
- Écrou en acier (SW13).

Raccord fileté	Long. (mm)	Cond.	Code (1 sachet)	Prix € HT
M8	95	4	113 576	19,00
M10	95	4	113 577	17,00

à partir de
27 €/HT
La boîte

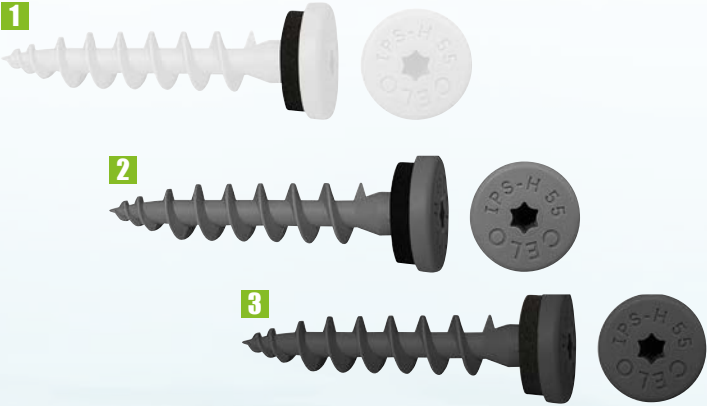

VIS CHEVILLE POUR ISOLANT

Installation rapide et facile. Sans ponts thermiques. Fabriquée en nylon renforcé de fibre de verre garantissant une bonne résistance au vieillissement et aux intempéries. Longueur 80 mm : convient à presque toutes les façades isolées ITE (à partir de 80 mm). Longueur 55 mm : idéale pour la fixation sur panneaux en fibre de bois et panneaux isolants périphériques.

Adaptée aux trous de ≥ 8 mm (courants pour les solins ou les tôles). Tête plate élégante (Ø = 16 mm) avec joint EPDM pour une parfaite étanchéité. Utilisable avec vis 3.5 mm.

Boite de 50 pièces.

Pour vis Diam. (mm)	Coloris	Long. (mm)	Empreinte	Code (1 boîte)	Prix € HT
1 3,5	Blanc signal	55	T25	113 579	27,00
3,5	Blanc signal	80	T25	113 580	29,00
2 3,5	Gris télé	55	T25	113 620	27,00
3,5	Gris télé	80	T25	113 623	29,00
3 3,5	Gris anthracite	55	T25	113 625	27,00
3,5	Gris anthracite	80	T25	113 627	29,00

à partir de
25 €/HT
La boîte



CHEVILLE IPSD 80

Supporte jusqu'à 6 kilos. Pas de pré-perçage dans le plâtre (≤ 7 mm), grâce à la pointe auto-perçante. Conçue pour fixer les profilés de connexion au mur, les tôles métalliques, les lampes, les panneaux, etc. dans le matériau isolant.

80 mm de longueur pour une bonne tenue dans le matériau isolant. Convient pour les perforations supérieures ou égales au diamètre 8 mm (communs pour les profilés muraux). Utilisable avec vis 4.5 mm. Peut-être introduite ou retirée directement avec embout Tox 25 mm. Boite de 50 pièces.

Pour vis Diam. (mm)	Long. (mm)	Code (1 boîte)
4,5	80	113 641



AGENCEMENT

LES POINTS DE PASSAGE DU VENDÉE GLOBE 2024

6 - L'Océan PACIFIQUE

C'est la partie la plus engagée de la course.
Les éléments sont d'une rare violence et
il faut redoubler d'attention puisque les marins
sont isolés de tout et loin de tous secours.



OPENLINE



DOMUS Line®

LA FONCTION D-MOTION PERMET DE PASSER
D'UNE TEMPÉRATURE DE COULEUR DE 2 700 K
(BLANC SUPER CHAUD) À 4 000 K (BLANC NATUREL)

48 €/HT
Le kit



KIT 3 SPOTS LED HOLL ÉVIDÉS À ENCASTRER D-MOTION 24 V

2 ANS GARANTIE



Pose à encastrer.

Matière : thermoplastique polymère.
Matière diffuseur : polycarbonate.
Diamètre : 76 mm.
Hauteur : 12,5 mm.
CRI : ≥ 80.
Blanc super chaud :
330 lux à 50 cm.
80 lumens / watt.
Blanc naturel :
370 lux à 50 cm.
90 lumens / watt.

Composition :

- 3 spots de 3,8 watts, avec un câble de raccordement de 2 500 mm,
- 1 convertisseur 15 watts avec câble d'alimentation de 2 000 mm,
- 1 distributeur 6 sorties avec câble de raccordement de 500 mm.

Finition	Puissance (W)	*Kelvin/Couleur	Code (1 kit)
Inox	3 x 3,8	2 700 - 4 000 / b/c super chaud - b/c naturel	141 492
Noir mat	3 x 3,8		141 493

52 €/HT
Le kit



KIT 3 SPOTS LED HIPSO ÉVIDÉS À ENCASTRER D-MOTION 24 V

2 ANS GARANTIE



Pose à encastrer.

Matière : thermoplastique polymère.
Matière diffuseur : polycarbonate.
Largeur : 76 mm.
Hauteur : 12,5 mm.
CRI : ≥ 80.
Blanc super chaud :
330 lux à 50 cm.
80 lumens / watt.
Blanc naturel :
370 lux à 50 cm.
90 lumens / watt.

Composition :

- 3 spots de 3,8 watts, avec un câble de raccordement de 2 500 mm,
- 1 convertisseur 15 watts avec câble d'alimentation de 2 000 mm,
- 1 distributeur 6 sorties avec câble de raccordement de 500 mm.

Finition	Puissance (W)	*Kelvin/Couleur	Code (1 kit)
Inox	3 x 3,8	2 700 - 4 000 / b/c super chaud - b/c naturel	141 494
Noir mat	3 x 3,8		141 495



à partir de
88 €/HT
 l'ensemble

SAF 10-80 EVOLUTION POUR CHARGE DE 10 À 80 KG



ENSEMBLE SAF EVOLUTION À DÉPLACEMENT DROIT SUR RAIL TUBULAIRE



Gamme simplifiée pour plus d'applications.

Ensemble complet en aluminium avec amortisseur pour un confort de roulement et simplification de la pose.
 Possibilité de clipser un bandeau de finition pour une finition parfaite.
 Composition de l'ensemble :
 - 1 rail (13108) aluminium tubulaire,
 - 2 montures (13218) (montées sur roulement à billes),
 - 2 platines de montage 13036,
 - 1 butée d'arrêt réglable 11213,
 - 1 amortisseur ferme-porte (modèle selon charge).
 - 1 guide au sol 1103R,
 - 1 niveau à bulle "BULY",
 - supports équerre pour pose murale 13013, (quantité 5 ou 7 selon longueur de rail).
 Suivant configuration et poids de porte, le rajout d'un amortisseur est conseillé pour un confort d'utilisation optimale.
 Avec rail 13108 en aluminium section 36 x 27 mm, percé tous les 0,44 m.
 Monture avec roue coloris magenta.

Carton de 8 ensembles complets.

Long. rail (m)	Nb. de pattes	Amorti kg (kg)	Code (1 ensemble)	Prix € HT
1,95	5	21-61	140 143	88,00
3,0	7	61-81	140 149	112,00

RAPIDO

by FOUSSIER

vos dressings et solutions de rangement
fabriqués sur-mesure en 5 jours hors livraison



Configurez, chiffrez et commandez en ligne vos produits sur-mesure sur FOUSSIER.FR/RAPIDO

BÂTIMENT

LES POINTS DE PASSAGE DU VENDÉE GLOBE 2024

7 - LE CAP HORN

L'approche du Cap Horn est difficile avec des vents souvent forts. Il marque la sortie du Grand Sud, mais tout n'est pas fini pour autant, même si les skippers ressentent une sorte de délivrance. Ils peuvent rencontrer une zone où les courants peuvent lever une mer très dure.



229 €/HT
L'ensemble



1
BOITE À CLÉ
OFFERTE



COFFRE-FORT PURE SAFE PS130E + 1 BOITE À CLÉ KS10SB OFFERTE



**Serrure électronique affleurante.
Idéal pour installation dans un placard ou une armoire.**

Coffre fort Pure Safe électronique :
Produit pré-percé sol et mur.
Porte acier à double paroi.
Corps à paroi robuste contre le perçage (acier 2 mm).
Pênes ronds diamètre : 22 mm
Serrure motorisée, ouverture automatique après saisie du code.
Coloris : noir.
Aucun branchement électrique nécessaire.
Modèle PS130 avec une étagère amovible rangement classeur possible.
Dimensions ext (mm) : H320xL440xP350
Volume : 40.3 l.
Poids : 19.2 kg.
Piles fournies.

Boite à clé offerte :
Permet de ranger toutes sortes de clés et / ou autres objets de valeur en toute sécurité.
Pour montage mural en intérieur ou en extérieur sous abri.
Combinaison variable à 4 chiffres (10 000 combinaisons possibles).
Coloris : noir.

1 Coffre-fort et 1 boite à clé offerte.

Code (1 lot)

149 559



199 €/HT
La pièce



FERME-PORTE TS 98 XEA



Nouveau design moderne et sobre.
1 seul modèle pour tous les types de poses ou de portes.

Pour porte de 750 mm jusqu'à 1 400 mm de large.

Pour porte de 750 mm jusqu'à 1400 mm de large.
Apte à équiper une porte coupe-feu.
Indicateur de la force et réglage par vis en façade.

Norme NF EN 1154 CE	Validée avec bras à glissière
Force	1 à 6, réglable
Freinage à l'ouverture	Oui
Temporisation à la fermeture	Oui
Type de pose	Applique
Montage	Universel

Article livré avec glissière G.N XEA et plaque de montage universelle préperçée.

Finition	Code (1 pièce)
Argent RAL 9006	053 242
Blanc RAL 9016	053 431
Noir RAL 9005	053 438

à partir de

17,10 €/HT
La pièce

Techpro



CYLINDRE DE SÛRETÉ LMB

10 ANS GARANTIE
MADE IN EUROPE

Conforme à la norme EN 1303 : 2015 avec les plus hauts résultats dans chaque catégorie.

Cylindre profil européen à 17 goupilles actives sur 3 axes.
Contre-goupilles diabolos anti crochitage.
Protection anti perçage rotor et stator. Protection anti-arrachement.
Panneton DIN en acier fritté incliné à 30°. Finition : nickelé mat.
Clé longue avec épaulement long pour passage des protecteurs des ensembles blindés.
Capuchons plastiques fournis pour un toucher agréable.
Panneton indexable sur demi-cylindre.

L'intégralité des cylindres en type 2 entrées est en version débrayable (dite : fonction clé de secours).

Article livré avec 4 clés et 1 carte de sécurité.

Type	Dim. (mm)	Code (1 pièce)	Prix € HT
2 entrées DBR	30 x 30	121 330	20,90
2 entrées DBR	30 x 40	121 335	21,90
2 entrées DBR	40 x 40	121 365	22,90
Bouton	B30 x 30	121 391	28,90
1/2 cyl.	30 x 10	121 418	17,10

RAPIDO

by **FOUSSIER**

vos clés, cylindres et plans d'organigramme sur-mesure en 48h hors livraison



Configurez, chiffrez et commandez en ligne vos produits sur-mesure sur FOUSSIER.FR/RAPIDO





à partir de
10,20 €/HT
L'ensemble

BEC-DE-CANE



CLÉ L

CLÉ I

CONDA
REVERSIBLE



ENSEMBLE INOX SUR PLAQUE ELA 31

5 ANS
GARANTIE

Grade 3 selon la norme EN 1906.

Pour porte de 50 mm d'épaisseur maximum.

Matière : inox.
 Qualité : 304.
 Béquille angle droit et courbe avec ressort de rappel :
 - longueur : 135 mm,
 - diamètre : 19 mm,
 - saillie (hors plaque) : 60 mm.
 Plaque bouts arrondis :
 - hauteur : 228 mm,
 - largeur : 42 mm,
 - épaisseur : 10 mm.
 Entraxe de fixation : 195 mm.
 Entraxe de fonction : 70 mm.
 Sous-construction en acier.
 Carré :
 - section : 7 mm,
 - longueur : 115 mm avec butée de mise en place.
 Serrage sur béquille par vis pointeau STHC (clé fournie).
 Montage conseillé par vis à douille M4 traversante ou par vis bois (fournies).
 Fonction clé I sans ressort pour serrure à relevage de béquille.

Article livré avec carré et vis de fixation.

Fonction	Code (1 ensemble)	Prix € HT
Bec-de-cane	078 998	10,20
Clé L	079 005	10,20
Clé I	079 012	10,20
Conda réversible	079 026	13,30

à partir de
10,20 €/HT
L'ensemble

BEC-DE-CANE



CLÉ L

CLÉ I

CONDA
REVERSIBLE



ENSEMBLE INOX SUR PLAQUE ELA 33

5 ANS
GARANTIE

Grade 3 selon la norme EN 1906.

Pour porte de 50 mm d'épaisseur maximum.

Matière : inox.
 Qualité : 304.
 Béquille angle droit avec ressort de rappel :
 - longueur : 130 mm,
 - diamètre : 19 mm,
 - saillie (hors plaque) : 60 mm.
 Plaque bouts arrondis :
 - hauteur : 228 mm,
 - largeur : 42 mm,
 - épaisseur : 10 mm.
 Entraxe de fixation : 195 mm.
 Entraxe de fonction : 70 mm.
 Sous-construction en acier.
 Carré :
 - section : 7 mm,
 - longueur : 115 mm avec butée de mise en place.
 Serrage sur béquille par vis pointeau STHC (clé fournie).
 Montage conseillé par vis à douille M4 traversante ou par vis bois (fournies).
 Fonction clé I sans ressort pour serrure à relevage de béquille.

Article livré avec carré et vis de fixation.

Fonction	Code (1 ensemble)	Prix € HT
Bec-de-cane	079 040	10,20
Clé L	079 047	10,20
Clé I	079 054	10,20
Conda réversible	079 068	13,30



FINITION ARGENT
COLORIS F1

à partir de
15,80 €/HT
L'ensemble



FINITION INOX
COLORIS F9

ENSEMBLE NEW YORK SUR GRANDE PLAQUE



10 ANS
GARANTIE

MADE IN
★ EUROPE

Certifié grade 3 selon DIN EN 1906.
Équipé du carré à montage rapide.

Matière : aluminium.
Longueur béquille : 127 mm.
Plaque :
- hauteur : 234 mm,
- largeur : 39 mm,
- épaisseur : 9 mm.
Saillie : 56 mm.
Entraxe de fixation : 195 mm.
Entraxe de fonction : 70 mm.
Carré : 7 mm.

Fonction	Épais. porte (mm)	Code (1 ensemble)	Prix € HT
Bec-de-cane	38 à 47	079 646	15,80
Clé L	38 à 47	079 653	15,80
Clé I	38 à 47	079 660	15,80
Condamnation	40	079 674	19,90

Fonction	Épais. porte (mm)	Code (1 ensemble)	Prix € HT
Bec-de-cane	38 à 47	079 695	17,30
Clé L	38 à 47	079 702	17,30
Clé I	38 à 47	079 709	17,30
Condamnation	40	079 723	23,90

119 €/HT
La pièce

BOÎTE AUX LETTRES ONE KEY BOX



15 ANS
GARANTIE

FABRIQUÉ EN
FRANCE

Possibilité d'avoir une seule clé pour votre porte d'entrée et le retrait de votre courrier.

Tôle d'acier électro-zingué et fond acier galvanisé.
Peinture : volet droit en acier peint.
Porte-nom et barillet PTT en face avant.
Porte arrière avec demi-cylindre européen (dim 30 x 10 mm), panneton DIN, enjoliveur forme «D».
Dimensions (L x H x P) : 301 x 291 x 401 mm.
Duo de cylindre européen pour votre porte d'entrée et votre boîte aux lettres avec notre Centre Service RAPIDO.
Article livré avec 2 clés (face PTT) et un demi-cyl. 30 x 10 mm avec 3 clés.

Modèle	Finition	Code (1 pièce)
Double face	Blanc RAL 9016	179 389
Double face	Gris RAL 7016	179 396

CONTRÔLE D'ACCÈS & AUTOMATISME

LES POINTS DE PASSAGE DU VENDEE GLOBE 2024

8 - LA REMONTÉE DE L'ATLANTIQUE

Dans le sud, les conditions peuvent être pénibles avec des vents forts et des allures de près prédominantes. Puis c'est la dernière ligne droite vers le nord ; un lieu où il ne faut pas se relâcher après environ 2 mois en mer. La fatigue se fait sentir, mais il faut rester vigilant sachant que c'est l'hiver dans l'hémisphère nord et qu'il peut y avoir de grosses dépressions.



CLAVIER
À PILE



1
TÉLÉCOMMANDE
OFFERTE



249
€ / HT
Le lot



CYLINDRE
À PILE

EXCLUSIVITÉ
FOUSSIER



369
€ / HT
Le kit

LOT 1 CYLINDRE ÉLECTRONIQUE + 1 CLAVIER SECUENTRY + 1 TÉLÉCOMMANDE OFFERTE



2
ANS
GARANTIE

Ouverture du cylindre par smartphone.
Résistant aux intempéries (IP53).
Clavier et cylindre à piles.
Cylindre extensible jusqu'à 59x59.
Déverrouillage mécanique de secours.

Idéal pour le contrôle des accès des portes d'entrées ou bureau.

Code secret à 6 chiffres.
Jusqu'à 2 000 codes programmables.
Serrure de secours mécanique incluse.
Fonction d'historique: jusqu'à 2.000 événements.
Distance de montage du clavier et du cylindre d'environ 4 mètres
Remplace le cylindre mécanique existant en lieu et place.
Ouverture du cylindre via application gratuite.
Compatible PC.
Possibilité de gestion avec le logiciel en option.
Composition du lot :
- 1 cylindre + 1 clavier autonome secuEntry 7601 PIN,
- 1 télécommande sE-KEY 7713 offerte.

Article livré avec piles.

Code (1 lot)
149 494

FAAC

MOTORISATIONS DE PORTAIL COULISSANT DELTA PUNCH

3
ANS
GARANTIE

Kit pour portail coulissant résidentiel jusqu'à 500 kg.

Composition du kit :
- 1 moteur FAAC 740 avec plaque de fondation et platine électronique,
- 1 récepteur monocanal RP 868SLH,
- 1 émetteur 4 canaux noir,
- 1 paire de photocellules orientable XP20D,
- 1 lampe clignotante FAACLIGHT à led 230 V.

Poids vantail (kg) Code (1 kit)
500 902 547



RETROUVEZ
CES PRODUITS
SUR FOUSSIER.FR

**CONTRÔLE D'ACCÈS
& AUTOMATISME**



HELP ME
NOTICE & PARAMÉTRAGE

SOLAR APP POUR LES VOIETS SOLAIRES
PERFORMANCES & SOLUTIONS SOLAIRES

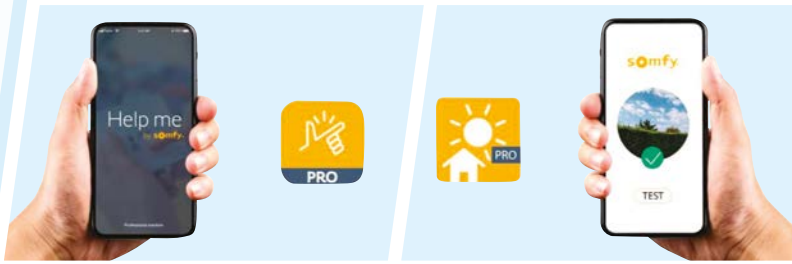

**2 APPLICATIONS =
FACILITEZ VOS
CHANTIERS AU
QUOTIDIEN !**

**EXCLUSIVITÉ
FOUSSIER**



à partir de
1119 €/HT
Le lot
dont 1,26 d'éco-contribution

à partir de
419 €/HT
Le lot
dont 0,03 d'éco-contribution

**1
TAHOMA
OFFERTE**

**1
TAHOMA
OFFERTE**

NOUVEAU

**LOT DE 3 KITS UNIVERSELS DE MOTORISATION
COFFRE TUNNEL, MENUISÉ ET RÉNOVATION
+ 1 TAHOMA OFFERTE**

NOUVEAU

**LOT DE 3 KITS UNIVERSELS DE MOTORISATION
SOLAIRE RS100 SOLAR IO
+ 1 TAHOMA OFFERTE**



**S'adapte à tous types de volets roulants du marché
quelles que soient leur marque.**

Fourni avec tous les accessoires nécessaires à la mise en oeuvre.

- Composition :
- 1 axe motorisé recoupable,
 - ensemble des supports moteurs et support embout,
 - verrous et butées pour un fonctionnement automatique,
 - tandem et pions d'adaptation,
 - 1 point de commande : selon la technologie (émetteur radio SMOOVE ou interrupteur filaire INIS),
 - 1 box domotique tahoma offerte.

Réf. four	Couple (Nm)	Code (1 lot)	Prix € HT
RS100 io 10/17	10	149 508	719,00
RS100 io 20/17	20	149 514	829,00
OXIMO RTS 0/17	10	149 515	629,00
OXIMO RTS 20/17	20	149 516	779,00
OXIMO RTS 30/17	30	149 522	799,00
OXIMO IO 30/17	30	149 521	839,00
LT50 WT 10/17	10	149 518	419,00
LT50 WT 20/17	20	149 520	499,00
LT50 WT 30/17	30	149 523	549,00



**Fonction capteur d'ensoleillement intégré.
Gain de temps : pas de raccordement électrique ni de
dégradation des murs.**

**Kit complet destiné à motoriser un volet roulant existant à
manivelle ou à sangle. Pour coffre bloc baie et traditionnel.**

Composition :

- 1 axe motorisé ZF54 de 1,70 m avec RS100 Solar io,
- 1 panneau solaire,
- 1 batterie coquée,
- 1 rallonge 5 mètres,
- accessoires bloc baie + traditionnel,
- verrous modulables 3 maillons,
- 1 point de commande murale Smoove Origin RS100,
- 2 butées.
- 1 box domotique tahoma offerte.

Modèle	Couple (Nm)	Code (1 lot)	Prix € HT
RS100 Solar io 10/12	10	149 524	1119,00
RS100 Solar io 20/12	20	149 525	1219,00



(Re)**découvrez tous vos services**
sur-mesure by Foussier
dans la plaquette
RAPIDO

demandez-la !



CONFIGUREZ,
CHIFFREZ
ET COMMANDEZ
VOS PRODUITS SUR
FOUSSIER.FR/RAPIDO



FABRICATION
À VOS MESURES

en 48h



LAQUAGE À
VOTRE TEINTE

en 72h

